

RÉGULATEURS
DE DÉBITS RÉGLABLES

anjos

inspirer le bien-être

RDR

Ø 80 à Ø 250 mm

Débits réglables

Autoréglable de 50 à 250 Pa



RDR

- Autoréglable sur la plage de pression 50 à 250 Pa
- Débit réglable facilement
- Blocage du module de réglage du débit avec un tournevis type «torx n°10»
- Réalisés en matière plastique classée M1
- Limite d'utilisation en température : 60°C

Présentation

Le régulateur de débit réglable RDR est un élément qui se place à l'intérieur d'un conduit afin d'obtenir un débit constant dans une plage de pression comprise entre 50 et 250 Pascals. Il s'utilise en ventilation comme en conditionnement d'air, en extraction ou en insufflation. Caractéristiques aérauliques répondant aux exigences de la norme NF-E 51-776-2.



Le régulateur de débits réglables RDR peut être réglé sur chantier au débit souhaité pour assurer un débit déterminé dans une plage de pression comprise entre 50 et 250 Pascals. Les graduations sur les côtés de l'ouverture indiquent les réglages.

Composition et dimensionnement

Régulateurs RDR
Ø 80 à Ø 100

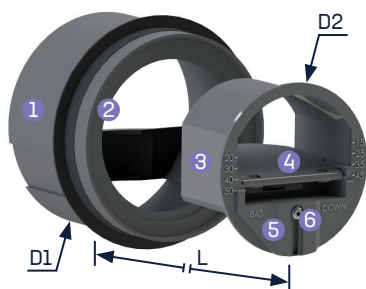

- 1 Manchette avec joint d'étanchéité
- 2 Entretoise (selon débit)
- 3 Corps
- 4 Élément régulateur
- 5 Module de réglage du débit
- 6 Vis de blocage du module de réglage

RDR	D1 (mm)	D2 (mm)	L (mm)
Ø 80	76	76	57
Ø 100	96	93	68

Régulateurs RDR
Ø 125 à Ø 250

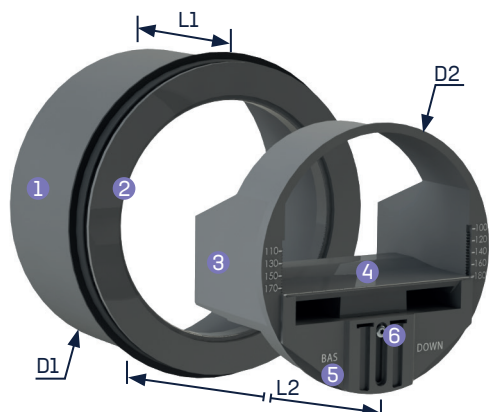

- 1 Manchette avec joint d'étanchéité
- 2 Entretoise (selon débit)
- 3 Corps
- 4 Élément régulateur
- 5 Module de réglage du débit
- 6 Vis de blocage du module de réglage

RDR	D1 (mm)	D2 (mm)	L1 (mm)	L2 (mm)
Ø 125	120	117	80 (60*)	86 (68*)
Ø 150	148	148	78	85
Ø 160	148	148	78	85
Ø 200	195	195	82	91
Ø 250	244	245	82	120

* pour débits 15 à 100 m³/h

Tableaux de composition des RDR selon débits

RDR	Montage	Débit (m³/h)	Débit réglé (m³/h)	Code
Ø 80	RDR Ø 80	15 à 50	50	9404
Ø 100	RDR Ø 80 + 1 entretoise	15 à 50	50	9409
Ø 100	RDR Ø 100	50 à 100	100	9413
Ø 125	RDR Ø 80 + 2 entretoises	15 à 50	50	9419
Ø 125	RDR Ø 100 + 1 entretoise	50 à 100	100	9423
Ø 125	RDR Ø 125	100 à 180	180	9427
Ø 150	RDR Ø 80 + 3 entretoises	15 à 50	50	9430
Ø 150	RDR Ø 100 + 2 entretoises	50 à 100	100	9431
Ø 150	RDR Ø 125 + 1 entretoise	100 à 180	180	9434
Ø 150	RDR Ø 150	180 à 300	300	9439
Ø 160	RDR Ø 80 + 3 entretoises	15 à 50	50	9440
Ø 160	RDR Ø 100 + 2 entretoises	50 à 100	100	9441

RDR	Montage	Débit (m³/h)	Débit réglé (m³/h)	Code
Ø 160	RDR Ø 125 + 1 entretoise	100 à 180	180	9444
Ø 160	RDR Ø 150	180 à 300	300	9449
Ø 200	RDR Ø 80 + 4 entretoises	15 à 50	50	9455
Ø 200	RDR Ø 100 + 3 entretoises	50 à 100	100	9456
Ø 200	RDR Ø 125 + 2 entretoises	100 à 180	180	9457
Ø 200	RDR Ø 160 + 1 entretoise	180 à 300	300	9464
Ø 200	RDR Ø 200	300 à 500	500	9468
Ø 250	RDR Ø 100 + 4 entretoises	50 à 100	100	9475
Ø 250	RDR Ø 125 + 3 entretoises	100 à 180	180	9476
Ø 250	RDR Ø 160 + 2 entretoises	180 à 300	300	9477
Ø 250	RDR Ø 200 + 1 entretoise	300 à 500	500	9483
Ø 250	RDR Ø 250	450 à 800	800	9490

Principe de fonctionnement

Dans l'exemple ci-dessous avec le RDR placé dans un conduit métallique, l'élément régulateur du RDR (en jaune) diminue la section de passage d'air avec l'augmentation de la différence

de pression entre l'amont et l'aval du régulateur, régulant ainsi le débit sur la plage de pression comprise entre 50 et 250 Pa.

RDR Ø 80 et Ø 100 en conduit

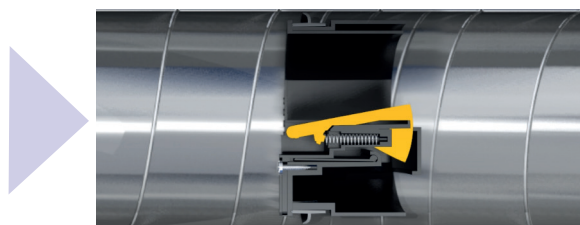

Faible différence de pression



Forte différence de pression

RDR Ø 125 à Ø 250 en conduit

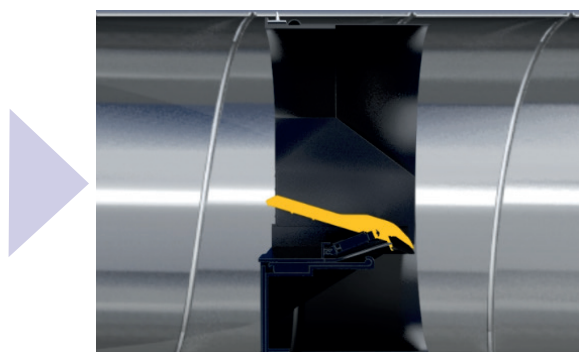

Faible différence de pression

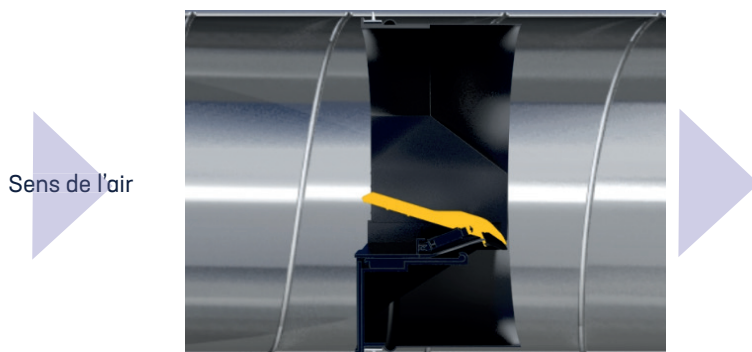

Forte différence de pression

Réglage

Avant d'effectuer la mise en œuvre du régulateur, il est nécessaire de calibrer le débit :

- Desserrer 1/4 de tour la vis de blocage du module de réglage avec un tournevis «torx n°10»
- Ajuster le repère du module (situé sur la gauche ou la droite) en face du débit souhaité
- Resserrer la vis de blocage du module de réglage



RDR Ø 80 et 100 mm

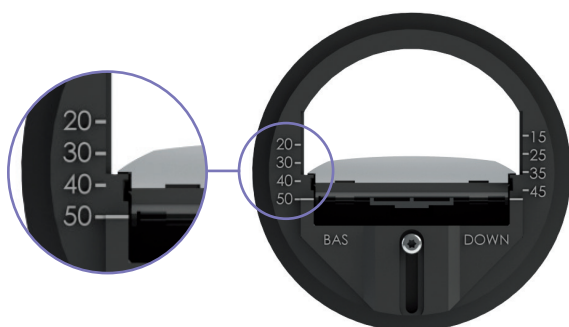

RDR Ø 125 à 250 mm

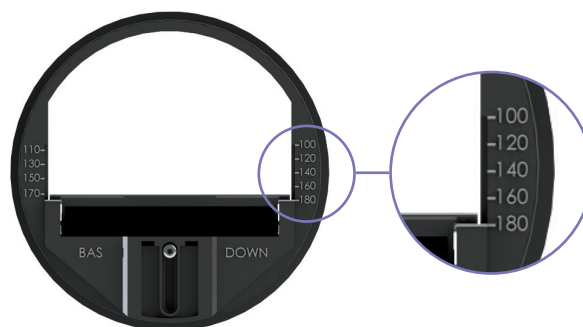

Exemple de réglage à 50 m³/h :
régulateur calé sur le repère gauche «50»

Il est possible d'obtenir d'autres débits que ceux indiqués sur le régulateur en calant le repère du module de réglage sur une position intermédiaire. Les pas de réglage sont donnés dans le tableau ci-contre.

Exemple de réglage à 180 m³/h :
régulateur calé sur le repère droit «180»

Régulateur de débit	Pas de réglage
RDR Ø 80	2,5 m³/h
RDR Ø 100 - 125 - 160	5 m³/h
RDR Ø 200	10 m³/h
RDR Ø 250	25 m³/h

Mise en œuvre

Le régulateur de débit se monte par simple emboîtement à l'intérieur du conduit vertical ou horizontal. Dans un conduit horizontal, respecter le sens BAS indiqué sur l'avant du régulateur. Un joint à lèvres assure l'étanchéité.

Lorsque le régulateur est associé à une bouche de diffusion d'air, la distance minimum entre celle-ci et le régulateur doit être au moins d'un diamètre en extraction et de trois diamètres en insufflation.

⚠ Attention : Ne pas manipuler ou appuyer sur le volet mobile (élément régulateur) lors de la mise en œuvre.

Il est impératif de respecter le sens du flux d'air indiqué sur la manchette.

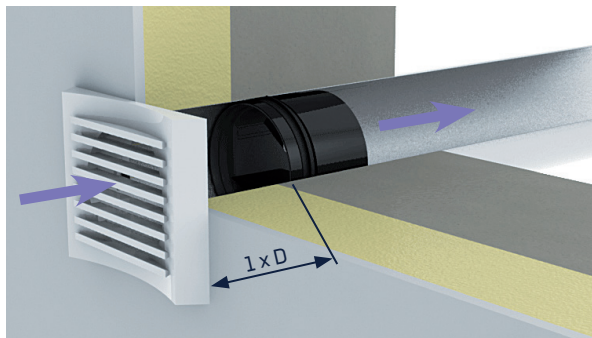

Régulateur RD en extraction

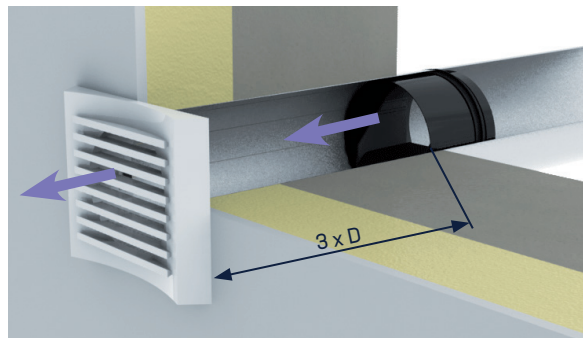

Régulateur RD en soufflage

Entretien

Le régulateur de débit doit rester accessible afin de permettre son entretien.

Caractéristiques aérauliques

Ø 80 - 100 mm

Les courbes aérauliques ci-dessous représentent les variations de débit en m³/h des RDR Ø 80 et 100 mm en extraction en fonction de la différence de pression en Pascals (régulation sur une pression de 50 à 250 Pa).

Les caractéristiques aérauliques des RDR répondent aux exigences de la norme NF E 51-776-2 (rapport d'essais aérauliques n° 1660221-1).

Régulateur de débit Ø 80 - 15 à 50 m³/h

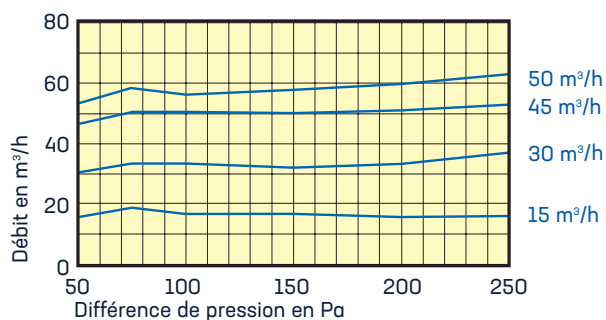

Régulateur de débit Ø 100 - 15 à 50 m³/h

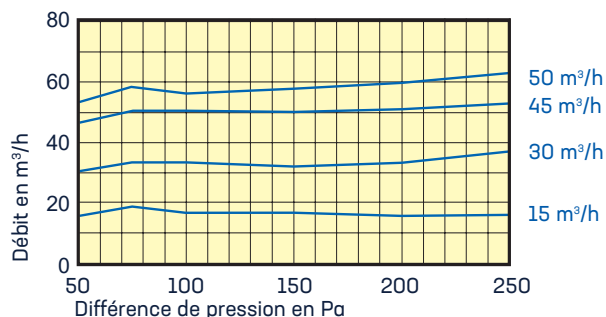

Régulateur de débit Ø 100 - 50 à 100 m³/h

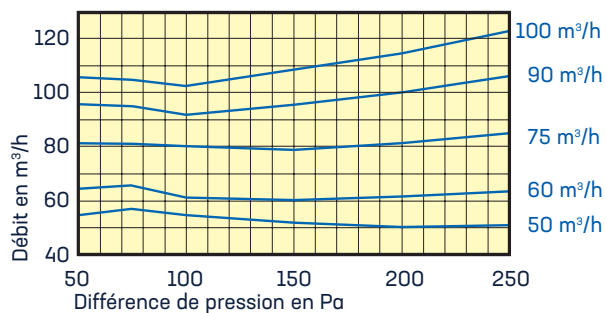

Caractéristiques aérauliques

Ø 125 - 150 - 160 mm

Les courbes aérauliques ci-dessous représentent les variations de débit en m³/h des RDR Ø 125, 150 et 160 mm en extraction en fonction de la différence de pression en Pascals (régulation sur une pression de 50 à 250 Pa).

Les caractéristiques aérauliques des RDR répondent aux exigences de la norme NF E 51-776-2 (rapports d'essais aéraulique n° 1660221-1).

Régulateur de débit Ø 125 - 15 à 50 m³/h

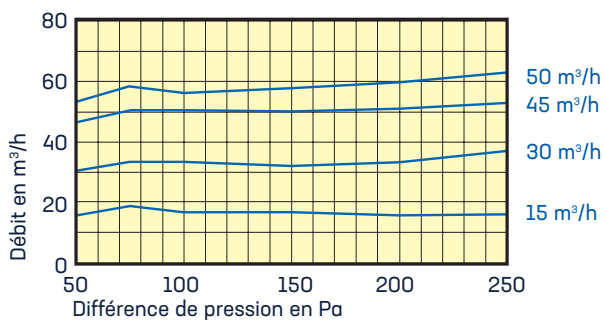

Régulateur de débit Ø 125 - 50 à 100 m³/h

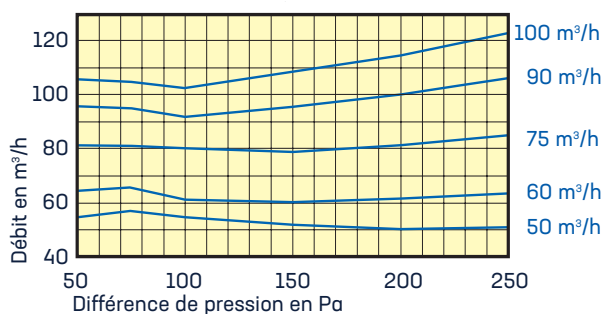

Régulateur de débit Ø 125 - 100 à 180 m³/h

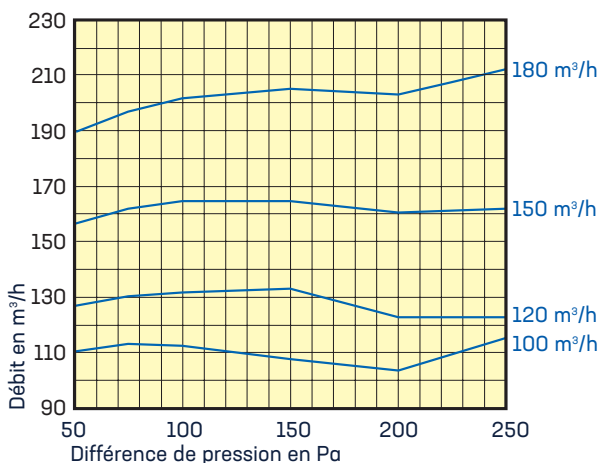

Régulateur de débit Ø 150/160 - 50 à 100 m³/h

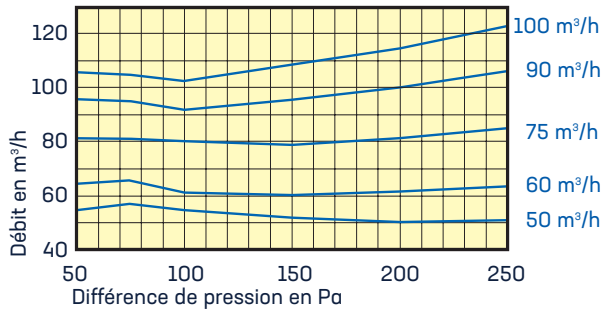

Régulateur de débit Ø 150/160 - 100 à 180 m³/h

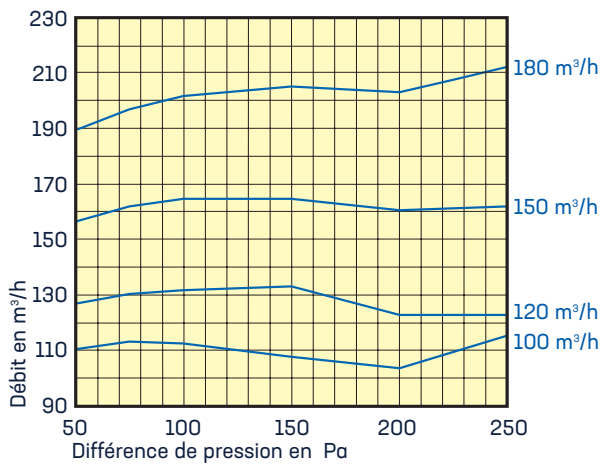

Régulateur de débit Ø 150/160 - 180 à 300 m³/h

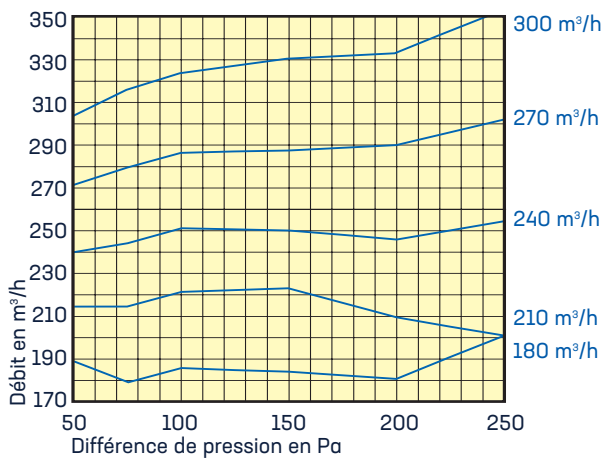

Caractéristiques aérauliques

Ø 200 - 250 mm

Les courbes aérauliques ci-dessous représentent les variations de débit en m³/h des RDR Ø 200 et 250 mm en extraction en fonction de la différence de pression en Pascals (régulation sur une pression de 50 à 250 Pa).

Les caractéristiques aérauliques des RDR répondent aux exigences de la norme NF E 51-776-2 (rapport d'essais aérauliques n° 1660221-2).

Régulateur de débit Ø 200 - 100 à 180 m³/h

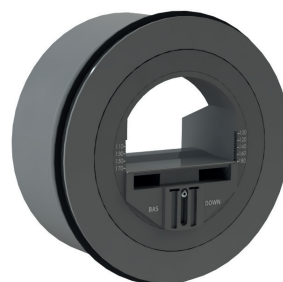
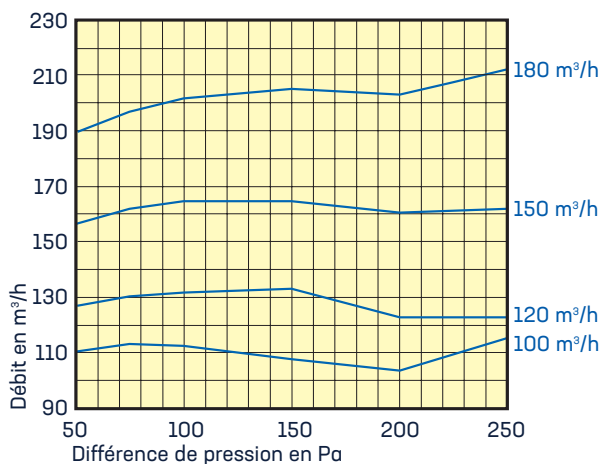

Régulateur de débit Ø 200 - 180 à 300 m³/h

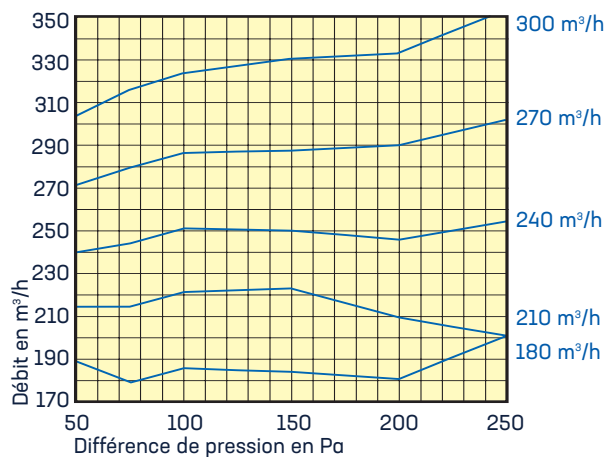

Régulateur de débit Ø 200 - 300 à 500 m³/h

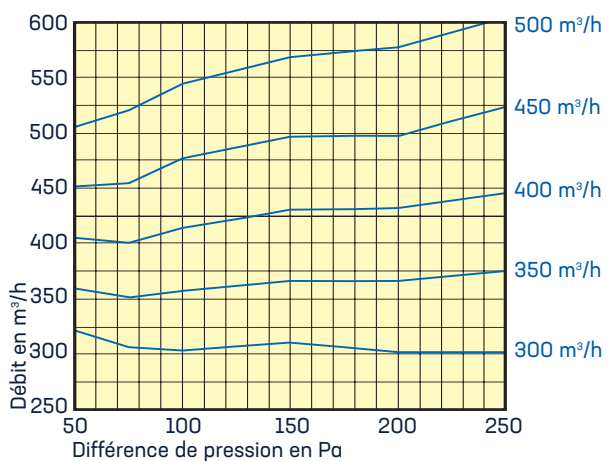

Régulateur de débit Ø 250 - 180 à 300 m³/h

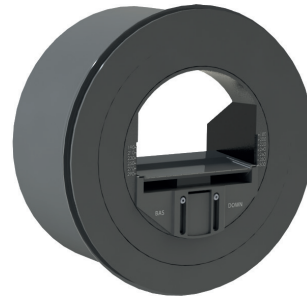
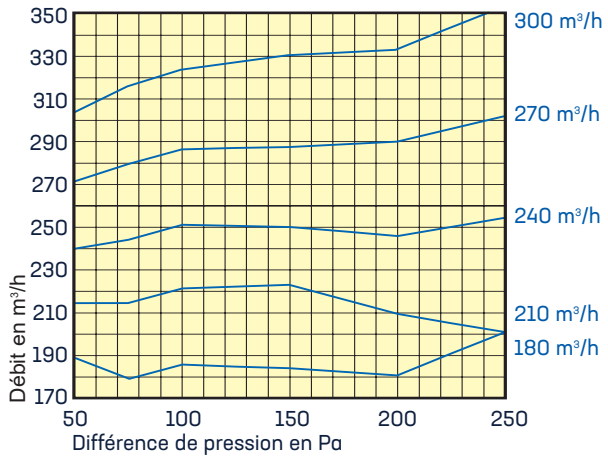

Régulateur de débit Ø 250 - 300 à 500 m³/h

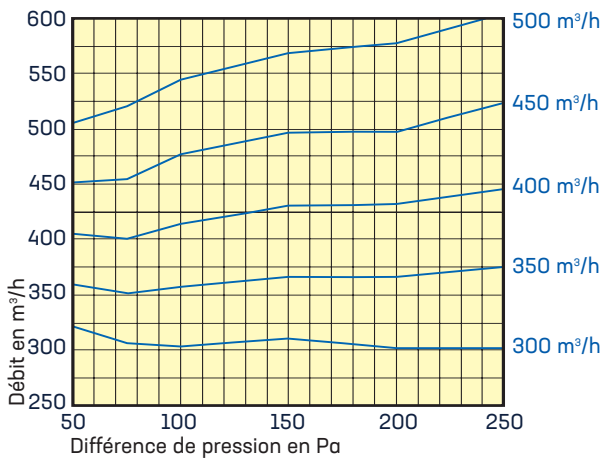

Régulateur de débit Ø 250 - 450 à 800 m³/h

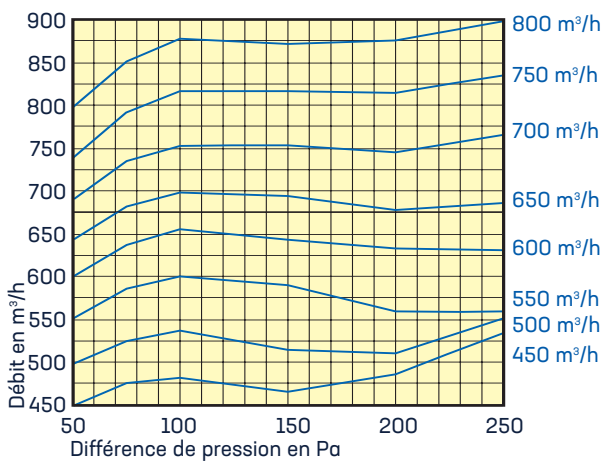

Caractéristiques acoustiques

Ø 80 - 100 mm

Les tableaux suivants donnent, pour chaque RDR, les niveaux de puissance acoustique par octave en dB et les niveaux de puissance acoustique L_w en dB(A) en fonction de la différence de pression, mesurés en sortie de conduit.

Les essais sont réalisés selon la norme NF EN ISO 3741 et NF EN ISO 5135.

Régulateur de débit Ø 80

Ø 80	Débits réglables	Débit	Différence de pression	125 Hz	250 Hz	500 Hz	1000 Hz	2000 Hz	4000 Hz	8000 Hz	L _w (dB(A))
Ø 80 RDR 80	15 à 50 m³/h	15 m³/h	50 Pa	24	18	15	15	16	16	20	24
			100 Pa	25	22	21	25	25	21	20	30
			150 Pa	25	21	22	28	28	26	21	33
			200 Pa	25	23	24	30	30	27	23	35
			250 Pa	26	24	25	31	32	27	24	37
		25 m³/h	50 Pa	25	24	20	20	19	16	20	26
			100 Pa	25	25	26	30	26	21	20	33
			150 Pa	26	27	30	35	32	24	21	38
			200 Pa	27	28	33	38	38	28	23	42
			250 Pa	27	29	34	40	41	33	26	45
		30 m³/h	50 Pa	27	24	21	21	18	17	20	27
			100 Pa	27	26	27	30	26	20	20	33
			150 Pa	29	29	31	36	32	23	21	39
			200 Pa	30	31	35	40	37	27	23	43
			250 Pa	31	32	37	42	39	31	25	45
		45 m³/h	50 Pa	30	25	21	22	17	16	20	27
			100 Pa	32	28	26	29	27	19	20	33
			150 Pa	33	31	30	35	34	24	21	39
			200 Pa	35	33	33	37	38	27	23	42
			250 Pa	35	35	36	41	41	31	26	45
		50 m³/h	50 Pa	31	27	22	23	18	16	20	28
			100 Pa	32	29	27	30	28	19	20	34
			150 Pa	35	32	31	34	34	24	21	38
			200 Pa	36	35	34	37	38	27	23	42
250 Pa	37		37	37	40	40	31	26	45		

Régulateur de débit Ø 100

Ø 100	Débits réglables	Débit	Différence de pression	125 Hz	250 Hz	500 Hz	1000 Hz	2000 Hz	4000 Hz	8000 Hz	L _w (dB(A))		
Ø 100 RDR 80 + 1 entretoise	15 à 50 m³/h	15 m³/h	50 Pa	26	19	19	14	14	16	20	24		
			100 Pa	26	21	22	19	20	18	20	26		
			150 Pa	26	24	25	24	25	19	21	30		
			200 Pa	28	26	28	27	29	22	22	33		
			250 Pa	28	28	30	29	32	25	24	36		
		25 m³/h	50 Pa	27	23	25	18	17	16	20	26		
			100 Pa	27	26	32	28	25	21	20	33		
			150 Pa	28	28	36	32	30	24	21	37		
			200 Pa	28	30	39	36	35	27	24	41		
			250 Pa	29	31	40	39	39	27	27	44		
		30 m³/h	50 Pa	27	24	26	19	17	18	20	27		
			100 Pa	27	26	32	28	24	20	20	33		
			150 Pa	28	29	36	32	30	23	21	37		
			200 Pa	30	32	40	37	35	27	24	42		
			250 Pa	31	34	43	40	39	32	27	45		
		45 m³/h	50 Pa	29	27	28	22	17	16	20	29		
			100 Pa	32	33	36	30	27	19	20	36		
			150 Pa	36	36	38	34	32	24	21	40		
			200 Pa	37	38	41	36	36	28	23	42		
			250 Pa	39	40	42	38	38	31	26	44		
		50 m³/h	50 Pa	30	28	29	22	17	16	20	29		
			100 Pa	33	34	36	31	27	19	20	36		
			150 Pa	35	36	38	33	31	24	21	38		
			200 Pa	37	38	41	36	35	27	23	42		
			250 Pa	38	40	43	38	38	31	26	44		
		Ø 100 RDR 100	50 à 100 m³/h	50 m³/h	50 Pa	32	29	29	21	19	16	20	29
					100 Pa	31	33	35	29	27	19	20	35
					150 Pa	32	35	38	34	33	24	21	40
200 Pa	33				37	41	38	37	28	24	43		
250 Pa	34				39	43	40	40	31	26	45		
60 m³/h	50 Pa			34	30	32	24	22	17	20	31		
	100 Pa			32	35	37	30	29	20	21	37		
	150 Pa			34	37	40	35	35	26	22	41		
	200 Pa			35	39	43	38	38	30	26	44		
	250 Pa			36	41	44	40	40	33	28	46		
75 m³/h	50 Pa			34	31	31	23	20	17	20	31		
	100 Pa			33	37	37	31	30	21	21	38		
	150 Pa			35	39	41	35	36	26	23	42		
	200 Pa			37	42	44	38	39	31	27	45		
	250 Pa			38	44	47	40	41	33	30	48		
90 m³/h	50 Pa			36	33	33	25	22	18	20	33		
	100 Pa			34	37	39	32	32	22	21	39		
	150 Pa			36	40	43	36	37	27	24	43		
	200 Pa			38	42	45	39	39	31	27	46		
	250 Pa			39	44	48	41	41	34	30	48		
100 m³/h	50 Pa			35	33	33	25	22	18	20	33		
	100 Pa			35	36	40	32	31	23	21	39		
	150 Pa			37	39	42	36	37	28	24	43		
	200 Pa			38	41	45	39	40	32	28	46		
	250 Pa			41	43	47	41	42	35	32	48		

Caractéristiques acoustiques

Ø 125 mm

Les tableaux suivants donnent, pour chaque RDR, les niveaux de puissance acoustique par octave en dB et les niveaux de puissance acoustique L_w en dB(A) en fonction de la différence de pression, mesurés en sortie de conduit.

Les essais sont réalisés selon la norme NF EN ISO 3741 et NF EN ISO 5135.

Régulateur de débit Ø 125

Ø 125	Débits réglables	Débit	Différence de pression	125 Hz	250 Hz	500 Hz	1000 Hz	2000 Hz	4000 Hz	8000 Hz	L_w (dB(A))
Ø 125 RDR 80 + 2 entretoises	15 à 50 m³/h	15 m³/h	50 Pa	28	21	18	16	17	16	20	25
			100 Pa	28	22	21	23	25	18	20	29
			150 Pa	28	22	22	25	28	26	21	32
			200 Pa	28	23	24	28	29	27	25	34
			250 Pa	28	24	26	30	32	26	26	36
		25 m³/h	50 Pa	27	26	21	19	17	16	20	26
			100 Pa	27	28	27	28	24	20	20	32
			150 Pa	30	31	32	34	30	23	21	37
			200 Pa	31	33	35	38	37	29	24	42
			250 Pa	33	34	36	40	40	34	29	45
		30 m³/h	50 Pa	28	28	22	20	18	17	20	27
			100 Pa	28	29	27	28	24	19	20	32
			150 Pa	30	32	33	34	30	22	21	37
			200 Pa	33	35	37	39	36	26	24	42
			250 Pa	35	37	40	42	40	31	27	46
		45 m³/h	50 Pa	31	31	25	22	17	16	20	28
			100 Pa	29	30	29	29	26	18	20	33
			150 Pa	30	31	31	34	31	22	21	37
			200 Pa	33	34	34	37	36	26	24	41
			250 Pa	36	37	37	39	39	29	26	44
		50 m³/h	50 Pa	33	32	27	24	18	16	20	30
			100 Pa	32	31	30	30	26	18	20	34
			150 Pa	33	33	31	33	31	22	21	37
			200 Pa	37	36	35	36	36	27	24	41
250 Pa	39		39	37	39	39	30	27	44		

Régulateur de débit Ø 125

Ø 125	Débits réglables	Débit	Différence de pression	125 Hz	250 Hz	500 Hz	1000 Hz	2000 Hz	4000 Hz	8000 Hz	L _w (dB(A))		
Ø 125 RDR 100 + 1 entretoise	50 à 100 m³/h	50 m³/h	50 Pa	30	27	24	21	18	16	20	27		
			100 Pa	31	30	30	30	27	18	20	34		
			150 Pa	30	32	33	35	33	22	22	39		
			200 Pa	32	34	36	39	38	27	25	43		
			250 Pa	32	36	37	41	41	31	28	45		
		60 m³/h	50 Pa	35	33	26	23	20	16	20	30		
			100 Pa	28	30	31	31	28	19	20	35		
			150 Pa	31	33	34	36	34	23	22	39		
			200 Pa	34	36	36	39	38	28	25	43		
			250 Pa	34	38	38	41	41	31	29	45		
		75 m³/h	50 Pa	37	35	28	24	19	16	20	31		
			100 Pa	30	31	31	31	28	19	21	35		
			150 Pa	32	33	33	35	34	24	22	39		
			200 Pa	34	36	36	38	38	28	26	43		
			250 Pa	35	38	38	40	40	31	29	45		
		90 m³/h	50 Pa	39	36	29	26	20	17	20	32		
			100 Pa	32	31	31	31	29	20	21	35		
			150 Pa	32	33	33	35	34	24	22	39		
			200 Pa	35	36	36	38	38	28	26	43		
			250 Pa	36	38	38	40	40	31	29	45		
		100 m³/h	50 Pa	41	39	31	27	22	17	20	34		
			100 Pa	32	33	32	32	30	20	21	36		
			150 Pa	33	34	34	36	35	25	23	40		
			200 Pa	35	37	37	38	38	29	27	43		
			250 Pa	37	39	39	41	40	32	31	45		
		Ø 125 RDR 125	100 à 180 m³/h	100 m³/h	50 Pa	48	36	31	28	25	18	20	35
					100 Pa	49	40	37	35	32	25	23	40
					150 Pa	52	44	40	39	37	31	28	44
200 Pa	56				48	43	43	40	35	34	48		
250 Pa	58				50	45	46	42	38	37	50		
120 m³/h	50 Pa			44	37	31	29	25	18	20	35		
	100 Pa			49	41	37	36	33	25	23	41		
	150 Pa			51	44	41	39	37	32	29	45		
	200 Pa			50	43	42	42	39	35	34	47		
	250 Pa			49	44	43	44	41	37	36	48		
150 m³/h	50 Pa			48	35	30	30	27	20	21	36		
	100 Pa			51	39	36	37	35	28	24	42		
	150 Pa			52	41	39	40	38	33	30	45		
	200 Pa			53	43	42	43	41	37	35	47		
	250 Pa			53	44	44	45	43	39	38	49		
180 m³/h	50 Pa			51	38	33	32	29	21	21	38		
	100 Pa			52	40	35	36	34	30	24	42		
	150 Pa			52	42	38	39	39	34	31	45		
	200 Pa			53	44	41	42	40	37	36	47		
	250 Pa			54	45	43	44	42	39	38	49		

Caractéristiques acoustiques

Ø 150 - 160 - 200 mm

Les tableaux suivants donnent, pour chaque RDR, les niveaux de puissance acoustique par octave en dB et les niveaux de puissance acoustique L_w en dB(A) en fonction de la différence de pression, mesurés en sortie de conduit.

Les essais sont réalisés selon la norme NF EN ISO 3741 et NF EN ISO 5135.

Régulateur de débit Ø 150 et Ø 160

Ø 150 Ø 160	Débits réglables	Débit	Différence de pression	125 Hz	250 Hz	500 Hz	1000 Hz	2000 Hz	4000 Hz	8000 Hz	L _w (dB(A))
Ø 150 - 160 RDR125 + 1 entretoise	100 à 180 m³/h	100 m³/h	50 Pa	41	42	37	29	25	18	20	38
			100 Pa	47	45	44	37	33	26	23	44
			150 Pa	49	46	45	40	37	32	28	46
			200 Pa	50	47	46	44	41	37	33	49
			250 Pa	52	49	48	46	44	39	38	51
		120 m³/h	50 Pa	44	43	38	30	26	18	20	39
			100 Pa	47	44	43	38	35	26	24	44
			150 Pa	50	46	46	41	38	33	29	47
			200 Pa	49	46	47	44	41	37	35	49
			250 Pa	48	47	47	45	43	40	37	50
		150 m³/h	50 Pa	46	46	39	31	27	20	21	40
			100 Pa	49	46	45	39	36	29	25	45
			150 Pa	51	47	47	43	41	35	30	49
			200 Pa	51	48	48	46	43	39	36	51
			250 Pa	50	48	49	47	45	41	39	52
		180 m³/h	50 Pa	47	48	40	31	29	21	21	42
			100 Pa	52	47	46	40	37	30	26	47
			150 Pa	53	48	46	43	41	35	31	49
			200 Pa	52	50	48	45	43	39	36	51
			250 Pa	52	51	50	47	45	41	38	53
Ø 150 - 160 RDR150 - 160	180 à 300 m³/h	180 m³/h	50 Pa	47	42	35	31	28	23	21	38
			100 Pa	52	44	39	37	34	30	25	43
			150 Pa	53	46	43	41	38	35	31	46
			200 Pa	56	48	45	44	41	38	35	49
			250 Pa	58	51	48	46	43	41	39	51
		210 m³/h	50 Pa	48	41	37	33	31	25	22	39
			100 Pa	52	45	42	39	37	32	28	45
			150 Pa	53	47	45	42	40	37	33	48
			200 Pa	54	48	48	45	42	40	37	50
			250 Pa	54	47	48	47	44	41	40	52
		240 m³/h	50 Pa	48	41	37	34	31	25	23	40
			100 Pa	52	44	40	39	36	31	27	44
			150 Pa	53	46	43	42	39	36	33	47
			200 Pa	54	47	44	44	40	38	36	49
			250 Pa	54	48	46	46	42	40	38	50
		270 m³/h	50 Pa	47	40	36	33	31	24	22	39
			100 Pa	52	45	41	40	37	32	28	45
			150 Pa	54	47	44	43	40	37	35	48
			200 Pa	54	48	46	45	41	40	38	50
			250 Pa	55	50	48	47	43	42	41	52
300 m³/h	50 Pa	50	42	38	35	34	26	24	41		
	100 Pa	53	45	43	41	39	34	30	46		
	150 Pa	52	47	46	45	42	38	35	49		
	200 Pa	52	50	47	47	43	40	39	51		
	250 Pa	55	51	50	49	46	43	42	53		

Régulateur de débit Ø 200

Ø 200	Débits réglables	Débit	Différence de pression	125 Hz	250 Hz	500 Hz	1000 Hz	2000 Hz	4000 Hz	8000 Hz	L _w (dB(A))
Ø 200 RDR 160 + 1 entretoise	180 à 300 m³/h	180 m³/h	50 Pa	47	43	37	29	26	18	20	39
			100 Pa	47	44	44	39	36	29	26	45
			150 Pa	49	45	44	42	40	33	30	47
			200 Pa	52	47	47	45	42	37	35	50
			250 Pa	55	49	49	48	45	40	39	53
		210 m³/h	50 Pa	49	44	37	30	28	20	21	40
			100 Pa	47	45	45	39	37	30	27	46
			150 Pa	48	45	45	42	40	35	31	48
			200 Pa	49	45	46	44	42	38	35	49
			250 Pa	50	46	46	45	44	40	39	51
		240 m³/h	50 Pa	50	45	37	29	28	19	21	40
			100 Pa	47	46	46	40	38	31	28	46
			150 Pa	48	47	47	44	41	35	32	49
			200 Pa	48	47	47	46	44	39	36	51
			250 Pa	49	47	48	48	46	42	41	53
		270 m³/h	50 Pa	50	44	36	30	30	20	21	40
			100 Pa	50	50	47	40	38	30	27	47
			150 Pa	49	49	49	43	41	35	32	50
			200 Pa	48	48	49	46	43	39	36	51
			250 Pa	49	48	49	48	45	42	40	53
300 m³/h	50 Pa	51	46	38	31	33	24	22	42		
	100 Pa	50	51	50	42	40	32	29	50		
	150 Pa	49	50	51	45	43	37	34	52		
	200 Pa	50	50	51	47	44	40	38	53		
	250 Pa	51	50	50	49	46	42	41	54		
Ø 200 RDR 200	300 à 500 m³/h	300 m³/h	50 Pa	45	41	37	33	31	24	22	39
			100 Pa	45	42	41	39	38	31	27	44
			150 Pa	48	46	44	43	41	37	33	48
			200 Pa	48	47	46	45	43	40	37	50
			250 Pa	48	47	48	48	45	42	40	52
		350 m³/h	50 Pa	45	41	39	35	32	25	22	41
			100 Pa	46	43	42	40	38	32	28	45
			150 Pa	48	46	45	44	42	38	34	49
			200 Pa	49	48	47	47	44	41	37	51
			250 Pa	50	49	49	49	46	43	41	54
		400 m³/h	50 Pa	46	42	39	35	31	24	22	41
			100 Pa	46	44	44	42	39	33	28	47
			150 Pa	48	46	47	45	43	39	34	50
			200 Pa	49	48	48	48	45	42	38	52
			250 Pa	50	49	49	50	47	44	41	54
		450 m³/h	50 Pa	46	43	40	35	31	25	22	41
			100 Pa	48	46	45	42	39	34	29	47
			150 Pa	50	48	48	46	43	39	35	51
			200 Pa	50	49	50	48	45	42	39	53
			250 Pa	51	50	51	50	47	45	43	55
500 m³/h	50 Pa	45	43	41	36	33	26	23	42		
	100 Pa	49	46	46	43	40	35	30	48		
	150 Pa	51	49	49	47	44	41	37	52		
	200 Pa	51	50	50	49	46	43	40	54		
	250 Pa	52	51	52	50	48	46	44	56		

Caractéristiques acoustiques

Ø 250 mm

Les tableaux suivants donnent, pour chaque RDR, les niveaux de puissance acoustique par octave en dB et les niveaux de puissance acoustique L_w en dB(A) en fonction de la différence de pression, mesurés en sortie de conduit.

Les essais sont réalisés selon la norme NF EN ISO 3741 et NF EN ISO 5135.

Régulateur de débit Ø 250

Ø 250	Débits réglables	Débit	Différence de pression	125 Hz	250 Hz	500 Hz	1000 Hz	2000 Hz	4000 Hz	8000 Hz	L _w (dB(A))
Ø 250 RDR 200 + 1 entretoise	300 à 500 m³/h	300 m³/h	50 Pa	45	37	30	26	25	18	20	34
			100 Pa	49	47	42	37	36	30	25	44
			150 Pa	48	48	45	42	40	36	30	48
			200 Pa	47	47	46	44	42	39	34	49
			250 Pa	46	47	47	46	43	41	38	51
		350 m³/h	50 Pa	46	40	33	27	25	18	20	36
			100 Pa	49	48	43	38	34	29	24	45
			150 Pa	48	49	48	43	39	35	30	49
			200 Pa	48	49	48	45	41	38	34	50
			250 Pa	48	49	49	47	43	41	38	52
		400 m³/h	50 Pa	47	40	33	28	26	20	21	37
			100 Pa	51	50	45	39	34	30	25	46
			150 Pa	50	51	50	44	38	36	30	50
			200 Pa	49	51	51	47	41	39	35	52
			250 Pa	49	51	51	49	43	41	39	53
		450 m³/h	50 Pa	47	40	35	29	27	20	21	37
			100 Pa	52	51	46	41	34	30	26	47
			150 Pa	51	53	51	45	39	36	32	52
			200 Pa	51	54	53	48	41	40	36	54
			250 Pa	51	53	54	50	43	43	39	55
500 m³/h	50 Pa	47	41	35	30	27	20	20	38		
	100 Pa	53	51	47	42	35	31	26	48		
	150 Pa	53	55	51	46	39	37	34	52		
	200 Pa	53	54	54	49	42	40	39	54		
	250 Pa	53	55	56	52	45	43	42	56		

Régulateur de débit Ø 250

Ø 250	Débits réglables	Débit	Différence de pression	125 Hz	250 Hz	500 Hz	1000 Hz	2000 Hz	4000 Hz	8000 Hz	L _w (dB(A))
Ø 250 RDR 250	450 à 800 m³/h	450 m³/h	50 Pa	38	35	33	31	26	21	21	35
			100 Pa	41	40	39	38	34	34	25	42
			150 Pa	42	42	42	42	38	39	32	47
			200 Pa	44	43	45	45	41	44	37	50
			250 Pa	47	45	47	47	44	46	41	53
		500 m³/h	50 Pa	37	35	34	32	27	22	21	36
			100 Pa	42	40	40	39	36	35	26	44
			150 Pa	42	42	43	43	40	41	33	48
			200 Pa	44	43	46	46	43	45	39	51
			250 Pa	48	49	51	51	49	49	44	56
		550 m³/h	50 Pa	36	44	42	38	35	31	27	44
			100 Pa	44	47	46	43	40	38	30	48
			150 Pa	55	48	47	46	42	43	38	51
			200 Pa	56	49	49	48	45	46	41	54
			250 Pa	50	54	55	53	53	51	45	60
		600 m³/h	50 Pa	39	46	44	40	36	32	29	45
			100 Pa	48	49	48	44	41	39	33	50
			150 Pa	57	50	49	46	43	43	40	52
			200 Pa	53	55	55	53	51	49	45	58
			250 Pa	50	53	56	52	50	50	46	58
		650 m³/h	50 Pa	40	46	44	39	36	33	30	45
			100 Pa	49	50	48	45	41	39	33	50
			150 Pa	57	51	50	48	44	44	41	53
			200 Pa	52	54	54	52	49	49	44	57
			250 Pa	49	53	54	52	49	50	45	58
		700 m³/h	50 Pa	41	46	44	39	36	33	30	46
			100 Pa	49	50	48	46	42	40	33	51
			150 Pa	58	51	52	49	46	45	41	55
			200 Pa	52	54	53	51	48	48	43	56
			250 Pa	49	53	52	52	49	50	45	57
		750 m³/h	50 Pa	42	46	44	40	36	33	29	46
			100 Pa	49	51	49	47	43	41	34	52
			150 Pa	49	53	51	49	45	46	41	55
			200 Pa	50	52	52	51	47	49	44	56
			250 Pa	51	52	54	53	50	51	46	58
		800 m³/h	50 Pa	43	46	45	40	37	34	30	46
			100 Pa	50	53	52	48	44	42	34	54
			150 Pa	52	54	52	50	46	46	42	55
			200 Pa	52	56	53	52	48	49	44	57
			250 Pa	53	57	54	53	50	51	46	59

Codification

	Débits réglables	Désignation	Code
Ø 80 RDR 80	15 à 50 m³/h	RDR 15 m³/h Ø 80	9400
		RDR 25 m³/h Ø 80	9401
		RDR 30 m³/h Ø 80	9402
		RDR 45 m³/h Ø 80	9403
		RDR 50 m³/h Ø 80	9404
Ø 100 RDR 80 + 1 entretoise	15 à 50 m³/h	RDR 15 m³/h Ø 100, 1 entretoise	9405
		RDR 25 m³/h Ø 100, 1 entretoise	9406
		RDR 30 m³/h Ø 100, 1 entretoise	9407
		RDR 45 m³/h Ø 100, 1 entretoise	9408
		RDR 50 m³/h Ø 100, 1 entretoise	9409
Ø 100 RDR 100	50 à 100 m³/h	RDR 60 m³/h Ø 100	9410
		RDR 75 m³/h Ø 100	9411
		RDR 90 m³/h Ø 100	9412
		RDR 100 m³/h Ø 100	9413
Ø 125 RDR 80 + 2 entretoises	15 à 50 m³/h	RDR 15 m³/h Ø 125, 2 entretoises	9415
		RDR 25 m³/h Ø 125, 2 entretoises	9416
		RDR 30 m³/h Ø 125, 2 entretoises	9417
		RDR 45 m³/h Ø 125, 2 entretoises	9418
		RDR 50 m³/h Ø 125, 2 entretoises	9419
Ø 125 RDR 100 + 1 entretoise	50 à 100 m³/h	RDR 60 m³/h Ø 125, 1 entretoise	9420
		RDR 75 m³/h Ø 125, 1 entretoise	9421
		RDR 90 m³/h Ø 125, 1 entretoise	9422
		RDR 100 m³/h Ø 125, 1 entretoise	9423
Ø 125 RDR 125	100 à 180 m³/h	RDR 120 m³/h Ø 125	9425
		RDR 150 m³/h Ø 125	9426
		RDR 180 m³/h Ø 125	9427
Ø 150 RDR 80 + 3 entretoises	15 à 50 m³/h	RDR 50 m³/h Ø 150, 3 entretoises	9430
Ø 150 RDR 100 + 2 entretoises	50 à 100 m³/h	RDR 100 m³/h Ø 150, 2 entretoises	9431
Ø 150 RDR 125 + 1 entretoise	100 à 180 m³/h	RDR 120 m³/h Ø 150, 1 entretoise	9432
		RDR 150 m³/h Ø 150, 1 entretoise	9433
		RDR 180 m³/h Ø 150, 1 entretoise	9434
Ø 150 RDR 150	180 à 300 m³/h	RDR 210 m³/h Ø 150	9435
		RDR 240 m³/h Ø 150	9436
		RDR 250 m³/h Ø 150	9437
		RDR 270 m³/h Ø 150	9438
		RDR 300 m³/h Ø 150	9439

	Débits réglables	Désignation	Code
Ø 160 RDR 80 + 3 entretoises	15 à 50 m³/h	RDR 50 m³/h Ø 160, 3 entretoises	9440
Ø 160 RDR 100 + 2 entretoises	50 à 100 m³/h	RDR 100 m³/h Ø 160, 2 entretoises	9441
Ø 160 RDR 125 + 1 entretoise	100 à 180 m³/h	RDR 120 m³/h Ø 160, 1 entretoise	9442
		RDR 150 m³/h Ø 160, 1 entretoise	9443
		RDR 180 m³/h Ø 160, 1 entretoise	9444
Ø 160 RDR 160	180 à 300 m³/h	RDR 210 m³/h Ø 160	9445
		RDR 240 m³/h Ø 160	9446
		RDR 250 m³/h Ø 160	9447
		RDR 270 m³/h Ø 160	9448
		RDR 300 m³/h Ø 160	9449
Ø 200 RDR 125 + 2 entretoises	100 à 180 m³/h	RDR 180 m³/h Ø 200, 2 entretoises	9457
Ø 200 RDR 160 + 1 entretoise	180 à 300 m³/h	RDR 210 m³/h Ø 200, 1 entretoise	9460
		RDR 240 m³/h Ø 200, 1 entretoise	9461
		RDR 250 m³/h Ø 200, 1 entretoise	9462
		RDR 270 m³/h Ø 200, 1 entretoise	9463
		RDR 300 m³/h Ø 200, 1 entretoise	9464
Ø 200 RDR 200	300 à 500 m³/h	RDR 350 m³/h Ø 200	9465
		RDR 400 m³/h Ø 200	9466
		RDR 450 m³/h Ø 200	9467
		RDR 500 m³/h Ø 200	9468
Ø 250 RDR 160 + 2 entretoises	180 à 300 m³/h	RDR 300 m³/h Ø 250, 2 entretoises	9477
Ø 250 RDR 200 + 1 entretoise	300 à 500 m³/h	RDR 350 m³/h Ø 250, 1 entretoise	9480
		RDR 400 m³/h Ø 250, 1 entretoise	9481
		RDR 450 m³/h Ø 250, 1 entretoise	9482
		RDR 500 m³/h Ø 250, 1 entretoise	9483
Ø 250 RDR 250	450 à 800 m³/h	RDR 550 m³/h Ø 250	9485
		RDR 600 m³/h Ø 250	9486
		RDR 650 m³/h Ø 250	9487
		RDR 700 m³/h Ø 250	9488
		RDR 750 m³/h Ø 250	9489
		RDR 800 m³/h Ø 250	9490



anjos

01230 TORCIEU – Tél. : +33 (0)4 74 37 44 44

anjos.com