



FR

COMPRESSEUR D'AIR

Manuel d'instructions et d'utilisation

Traduction de la notice originale

EN

AIR COMPRESSOR

User and maintenance manual

Original instructions

IT

COMPRESSORE AD ARIA

Manuale di istruzione e di manutenzione

Traduzioni delle istruzioni originali

Réf. / Art. Nr. : PRCOMP2/24R / 518341

PRCOMP2/50R / 518351

**AVERTISSEMENT :**

Lire et assimiler ce manuel avant d'assembler ou d'utiliser ce produit.
Une utilisation incorrecte du produit pourrait causer de graves blessures et des dommages.

Conserver ce manuel pour pouvoir le consulter ultérieurement.

Note : Informations et photos non contractuelles susceptibles d'être modifiées sans préavis.
Le produit livré peut être différent par rapport aux photos.
Sous réserve de modifications techniques.

**WARNING:**

Carefully read this instruction manual before operating this appliance.

Incorrect operation may cause injury and/or damages.

Please keep this manual for future reference.

Note : Non-contractual information and photos, which may be changed without prior notice.
Actual product may differ from illustrative photos.
Subject to technical changes and improvements.

**ATTENZIONE:**

Leggere attentamente questo manuale di istruzioni prima di utilizzare l'attrezzo.

Il funzionamento non corretto può causare lesioni e/o danni.

Conservare il presente manuale per futuri consulti.

Nota : Informazioni e foto sono da intendersi non contrattuali in quanto possono essere soggette a modifiche senza preavviso.
Il prodotto può essere differente in relazione alle foto.
Salvo riserva di modifiche tecniche.

FR – Traduction de la notice originale

I. Nomenclature

III. Consignes de sécurité

V. Utilisation

II. Caractéristiques

IV. Mise en route

VI. Entretien et Entreposage



I. NOMENCLATURE

Voir Fig. 1

II. CARACTERISTIQUES

Voir Tableau 1











III. CONSIGNES DE SECURITE



	AVERTISSEMENT! Lisez tous les avertissements de sécurité et toutes les instructions. <i>Le non-respect des avertissements et des instructions peut entraîner un choc électrique, un incendie et / ou des blessures graves.</i>
	AVERTISSEMENT! <i>Pour réduire le risque de blessure, lisez le manuel d'instructions et comprenez la machine avant utilisation.</i>
	AVERTISSEMENT! <i>Lors de l'utilisation d'outils électriques, des précautions de sécurité de base doivent toujours être suivies pour réduire les risques d'incendie, de choc électrique et de blessures.</i>

Conserver tous les avertissements et toutes les instructions pour pouvoir s'y reporter ultérieurement.

Conserver ce manuel à portée de main pour toute référence ultérieure. Laisser le manuel avec le produit (par ex. lors de son utilisation, lors de son prêt, lors de la cession ou transfert de propriété du produit).

Symboles (Explication des symboles présents sur l'outil, le cas échéant)

	Signale un risque de blessures graves et/ou dommages et/ou de détérioration du produit en cas de non-respect des consignes
	L'outil est conforme aux exigences des directives européennes.
	Les produits électriques usagés ne doivent pas être jetés avec les déchets ménagers. Déposer l'appareil en fin de vie à la déchetterie ou au centre de recyclage le plus proche. Demander conseil aux autorités locales ou à votre déchetterie locale
	Appareil de classe I avec mise à la terre de protection.
	Porter un équipement de protection auditive.
	Ne pas exposer aux intempéries, à l'humidité (ex. : à la pluie, à la neige...) Ne pas utiliser ni laisser à l'extérieur pendant certaines conditions météorologiques (ex. : à la pluie, à la neige...).
	INTERDICTION! Ne pas faire fonctionner avec la porte ou l'enceinte ouverte.
	INTERDICTION! N'ouvrez pas le robinet avant que le flexible d'air ne soit raccordé.
	AVERTISSEMENT! Risque de température élevée. Ne pas toucher les surfaces chaudes apparentes.
	AVERTISSEMENT! Le compresseur peut démarrer sans avertissement.

	<p>ATTENTION! présence de courant électrique. Déconnectez-vous de la source d'alimentation avant le nettoyage, l'entretien ou toute intervention sur le produit.</p>
	<p>Débrancher le produit de sa source d'alimentation avant toute opération d'entretien, de nettoyage ou intervention sur le produit; ou lorsque vous n'utilisez pas le produit. Débrancher immédiatement le produit de sa source d'alimentation si le produit, le câble d'alimentation ou le prolongateur est endommagé ou coupé en cours d'utilisation. Débrancher l'appareil par la prise. Ne pas tirer sur le câble.</p>

3.1- Avertissements de sécurité généraux

- Comprendre le produit. Lisez et suivez les instructions de ce manuel.
- Ne démontez pas et ne modifiez pas le produit.
- N'utilisez pas ce produit s'il n'est pas complètement assemblé ou si des pièces semblent manquantes ou endommagées.
- Assurez un bon entretien et un éclairage suffisant dans la zone de travail.
- Tenez les enfants et les spectateurs éloignés lors de l'utilisation de ce produit.
- Le nettoyage et l'entretien par l'utilisateur ne doivent pas être effectués par des enfants.
- Utilisez les fixations / accessoires spécifiés par le fabricant.
- Effectuez l'entretien et la maintenance uniquement par du personnel qualifié.
- Habillez-vous correctement. Ne portez pas de vêtements amples ni de bijoux. Gardez vos cheveux, vos vêtements et vos gants éloignés des pièces mobiles.

3.2- Instructions de sécurité supplémentaires pour outil électrique

- Lorsque l'outil n'est pas utilisé ou avant d'effectuer le nettoyage, éteignez-le et débranchez-le de la source d'alimentation principale.
- Ne laissez jamais le produit fonctionner sans surveillance.
- N'utilisez pas d'outils électriques dans des atmosphères explosives, par exemple en présence de liquides, gaz ou poussières inflammables.
- Conserver les étiquettes et la plaque signalétique pendant toute la durée de service.
- N'utilisez pas l'outil électrique si l'interrupteur ne s'allume et ne s'éteint pas. Tout outil électrique qui ne peut pas être contrôlé avec l'interrupteur est dangereux et doit être réparé.
- N'utilisez pas d'outil électrique lorsque vous êtes fatigué ou sous l'influence de drogues, d'alcool ou de médicaments.
- Ne maltraitez pas le cordon. N'utilisez jamais le cordon pour transporter, tirer ou débrancher l'outil électrique. Tenez le cordon éloigné de la chaleur, de l'huile, des arêtes vives ou des pièces mobiles.
- Conservez l'outil électrique inactif hors de la portée des enfants et ne laissez pas des personnes qui ne connaissent pas le produit ou les instructions utiliser l'outil électrique.
- Si le câble d'alimentation est endommagé, il doit être remplacé par le fabricant, son service après-vente ou une personne de qualification similaire afin d'éviter tout danger.

3.3- Consignes sur l'utilisation du compresseur d'air

- Utilisez un équipement de protection individuelle. Portez toujours une protection auditive lorsque vous utilisez l'outil.
- Pour réduire l'impact des émissions sonores et vibratoires, limitez le temps de fonctionnement et portez un équipement de protection individuelle adapté.
- N'utilisez pas les outils dans des opérations qui vont au-delà de l'usage prévu.
- Ne dirigez pas l'air comprimé vers vous-même, vers une autre personne ou un animal.
- N'insérez pas les parties de votre corps (comme les doigts) ou d'autres objets à l'intérieur du carter du moteur pour éviter de vous blesser ou d'endommager le compresseur.

- Le compresseur doit être utilisé uniquement pour la compression d'air. Ne pas utiliser le compresseur pour tout autre type de gaz.
- L'air comprimé produit par le compresseur ne peut être utilisé à des fins pharmaceutiques, alimentaires ou médicales qu'après des traitements particuliers et ne peut être utilisé pour remplir les bouteilles d'air des plongeurs.
- Ne laissez jamais l'appareil exposé aux intempéries.
- Le compresseur d'air doit être installé dans un environnement adapté et bien aéré, la température ambiante doit être comprise entre +5 et +40 °C.
- La zone de travail doit être exempte de poussière, de vapeurs acides, de gaz explosifs et de matériaux inflammables.
- Ne dépassez pas la pression d'air nominale maximum pour l'accessoire.
- N'utilisez que des flexibles ou des connecteurs conçus pour être utilisés avec de l'air comprimé. La pression de service maximale des flexibles et raccords doit être supérieure à la pression de service maximale du compresseur.
- Ce compresseur doit être connecté à une prise de courant protégée par un disjoncteur ou un fusible approprié.
- Utilisez des câbles de rallonge d'une longueur maximale de 5 mètres et d'une section appropriée.
- Utilisez toujours la poignée pour déplacer le compresseur. N'essayez pas de déplacer le compresseur en tirant sur le tuyau d'air ou le câble électrique.
- Lors du fonctionnement, le compresseur doit être solidement installé sur une surface stable et horizontale.
- Évitez de plier ou de coincer le tuyau d'air.
- Lors de l'utilisation d'air comprimé, vous devez connaître et respecter les précautions de sécurité à adopter pour chaque type d'applications (comme le gonflage, les outils pneumatiques, la peinture, le lavage avec des détergents à base d'eau uniquement, etc.).
- La pompe et les conduites du compresseur peuvent devenir très chaudes pendant le fonctionnement. Évitez de toucher ces pièces pendant le fonctionnement.
- Vidanger le réservoir après chaque utilisation. Éteignez et ouvrez lentement la vanne de vidange pour libérer l'air, puis inclinez le compresseur pour vidanger l'eau condensée.
- Transportez toujours le compresseur en le soulevant ou en le tirant avec les prises ou les poignées appropriées.
- Remplacez toujours les flexibles défectueux - n'essayez jamais de réparer si une fuite est détectée.
- Gardez l'évent du moteur dégagé et exempt de poussière, essuyez-le régulièrement pour maintenir une alimentation adéquate en air propre du compresseur d'air.
- Ne nettoyez jamais le compresseur avec des liquides ou des solvants inflammables. Vérifiez que vous avez débranché le compresseur et nettoyez-le uniquement avec un chiffon humide.

IV. MISE EN ROUTE

4.1- Déballage

- Retirez le produit de son emballage
- Vérifiez si le produit et les accessoires (le cas échéant) sont intacts.

4.2- Assemblage



AVERTISSEMENT !

Avant toute intervention sur l'outil, veillez à ce que l'interrupteur soit en position « Arrêt », débranchez-le de la source d'alimentation principale et laissez-le refroidir.

Montage de la roue

- Monter la roue fournie (3) avec la vis et la rondelle fournies. Voir Fig. 4.

Pose du pied d'appui

- Fixez le pied de support fourni (4) au pied avec la vis et la rondelle fournies. La figure 5 fait référence.

Pose du filtre à air d'admission

- Retirez le couvercle de transport du raccord du filtre à air à l'aide d'un tournevis, puis vissez le filtre à air d'admission fourni (1). La figure 6 fait référence.



Fig. 4



Fig. 5



Fig. 6

Remplacement du bouchon d'étanchéité d'huile

- Retirez le couvercle de transport de l'ouverture du filtre à huile à l'aide d'un tournevis, puis insérez le bouchon d'étanchéité fourni (14) dans l'ouverture du filtre à huile. Voir Fig. 7.
- Assurez-vous que le moteur contient suffisamment d'huile moteur avant de démarrer le compresseur. Reportez-vous à la clause 6.2 pour plus de détails.

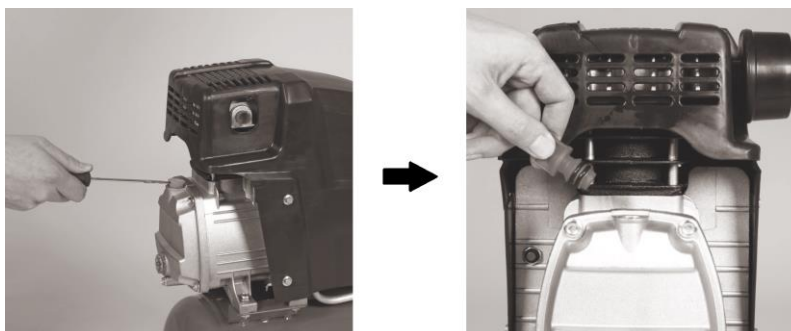

Fig. 7

Source de courant

- Utilisez le câble d'alimentation et la prise d'origine fournis avec le produit.
- Le compresseur doit être connecté au secteur 220-240V ~ 50Hz.
- Les longs câbles, rallonges, enrôleurs de câble... etc. provoquent une chute de tension d'entrée et peuvent gêner le démarrage du moteur.
- En cas de température ambiante inférieure à 5 °C, le moteur risqué d'être détérioré.

4.3- Mise en Marche/Arrêt

- Pour allumer le compresseur, mettre l'interrupteur d'alimentation (8) en position ON.
- Pour éteindre le compresseur, mettre l'interrupteur d'alimentation (8) en position OFF.

V. UTILISATION

5.1- Usage destiné

Ce compresseur d'air est destiné à générer et à fournir de l'air comprimé aux outils électriques pneumatiques et aux pneus. Ce produit ne convient pas au gonflage d'articles de petit volume ou à un fonctionnement continu. Ce produit est conçu pour un usage domestique privé uniquement, et non pour un usage artisanal, commercial, professionnel et/ou industriel.

REMARQUE: Ce compresseur est destiné à la compression de l'air atmosphérique uniquement et il est strictement interdit de comprimer d'autres gaz.

5.2- Utilisation

Préparation à l'utilisation

Avant de brancher le compresseur sur le secteur, vérifiez les points suivants:

- La tension secteur est de 220-240V ~ 50Hz.
- L'interrupteur d'alimentation est en position OFF (inférieure).
- Le régulateur de pression doit être réglé sur son réglage le plus bas, c'est-à-dire tourné à fond dans le sens inverse des aiguilles d'une montre.
- Si la machine n'a pas été utilisée pendant plus de 24 heures, ouvrir la vis de vidange (11) pour évacuer les condensats éventuellement accumulés. Après le nettoyage de l'eau condensée, serrez à la main la vis de vidange.

Démarrage du compresseur d'air

- Assurez-vous que le régulateur de pression de sortie d'air (7) est fermé.
- Assurez-vous que la vis de vidange (11) est serrée à la main.
- Allumez le compresseur en réglant l'interrupteur d'alimentation sur la position ON (supérieure), reportez-vous à la clause 4.3 pour plus de détails.
- Lorsque le réservoir du récepteur d'air est pressurisé à son état de fonctionnement, le compresseur s'arrête automatiquement.
- Vérifiez toutes les vannes et les régulateurs pour les fuites.

Accessoires de raccordement et pression de régulation

- **AVERTISSEMENT!** Ne faites pas fonctionner un accessoire avec une pression supérieure à la pression nominale maximale de l'accessoire.
- Connectez l'accessoire au raccord rapide (5).
- Ouvrez lentement le régulateur de pression de sortie (7) jusqu'à ce que le manomètre (6) indique une pression minimale pour l'accessoire.
- Réglages fins de la pression d'air jusqu'à ce que l'accessoire fonctionne à sa performance optimale.

Après utilisation

- Éteignez le compresseur en appuyant sur l'interrupteur d'alimentation (8).
- Déconnectez l'outil accessoire du compresseur, si nécessaire.
- Tourner le régulateur (7) dans le sens inverse des aiguilles d'une montre jusqu'au bout et laisser refroidir le compresseur.
- Relâchez la pression d'air résiduelle dans le réservoir en connectant et en actionnant un dépoussiéreur.

Protection de surcharge

- Le compresseur est équipé d'un interrupteur de surcharge (16). Si le moteur devient trop chaud, l'interrupteur de surcharge se déclenchera et l'équipement s'arrêtera automatiquement pour protéger le compresseur contre la surchauffe.
- Si l'interrupteur de surcharge s'est déclenché, placez l'interrupteur d'alimentation (8) sur la position OFF et attendez que le compresseur refroidisse avant de redémarrer.

VI. ENTRETIEN ET ENTREPOSAGE



AVERTISSEMENT !

Avant toute intervention sur l'outil, veillez à ce que l'interrupteur soit en position « Arrêt », déconnectez-vous de la source d'alimentation principale et laissez-le refroidir.



AVERTISSEMENT !

Les utilisateurs ne doivent effectuer les travaux de maintenance que conformément à ce manuel d'instructions. Tout autre travail de service doit être effectué par un centre de service agréé.

Rappel : veiller à conserver le produit en bon état de fonctionnement, pour cela effectuer un entretien régulier du produit et après chaque utilisation et avant entreposage. Tout manquement ou tout défaut de maintenance adéquate réduit la durée de vie du produit et augmente le risque de pannes et d'accidents.

6.1- Nettoyage

- Débranchez le tuyau et tous les accessoires du compresseur avant le nettoyage.
- Dans la mesure du possible, maintenez les dispositifs de sécurité exempts de saleté et de poussière. Essuyez l'équipement avec un chiffon propre ou soufflez dessus avec de l'air comprimé à basse pression (max. 3 bar).
- N'utilisez pas de détergents agressifs, de produits chimiques ou de solvants pour le nettoyage ; ceux-ci peuvent être agressifs pour les pièces en plastique. Assurez-vous qu'aucun liquide ne puisse pénétrer à l'intérieur du produit.

6.2- Entretien

Eau de condensation

- Éteignez le compresseur et débranchez le tuyau et tous les accessoires de celui-ci.
- Relâchez toute pression résiduelle dans le réservoir.
- Desserrez la vis de vidange (11) et vidangez l'eau de condensation tous les jours après utilisation.
- **REMARQUE :** L'eau de condensation du réservoir sous pression peut contenir de l'huile moteur résiduelle. Collectez et éliminez l'eau de condensation dans le respect de

l'environnement à votre point de collecte local.

- Vérifiez et serrez à la main la vis de vidange.

Soupape de sécurité

- La soupape de sécurité (10) a été réglée sur la pression maximale autorisée du réservoir sous pression. L'utilisateur ne doit pas régler la soupape de sécurité.

Le niveau d'huile du moteur

- Vérifiez régulièrement le niveau d'huile en regardant la fenêtre de niveau d'huile (15). Le niveau doit se situer entre les repères Max et Min.
- Remplir la première fois après 100 heures de fonctionnement. Par la suite, l'huile doit être vidangée et remplacée toutes les 500 heures de service.
- Huile hydraulique recommandée: SAE 5W/40 ou équivalent.
- Avant de remplacer l'huile, éteignez le compresseur et débranchez-le de l'alimentation secteur. Après avoir relâché toute pression d'air, vous pouvez dévisser la vis de vidange d'huile (17) sur la pompe du compresseur. Pour éviter que l'huile ne s'écoule de manière incontrôlée, tenez une petite goulotte métallique sous l'ouverture et récupérez l'huile dans un récipient. Si l'huile ne s'écoule pas complètement, inclinez légèrement le compresseur. Enfin, fermez la vis de vidange d'huile et remplissez l'huile moteur par l'orifice du bouchon d'étanchéité (14).

Filtre d'admission d'air

- Le filtre d'admission d'air (1) empêche la poussière et la saleté d'être aspirées dans le compresseur. Un filtre obstrué réduira considérablement les performances du compresseur.
- Nettoyez le filtre d'admission d'air toutes les 300 heures de fonctionnement. Effectuez le nettoyage plus fréquemment si l'environnement est poussiéreux.
- Tournez le filtre dans le sens inverse des aiguilles d'une montre et retirez-le du compresseur. Retirez l'écrou du filtre afin de pouvoir ouvrir le boîtier. Utilisez de l'air comprimé (env. 3 bars) pour chasser les débris du filtre. Assemblez et installez le filtre d'admission après le nettoyage.

6.3- Dépannage

Problèmes	Causes possibles	Solutions recommandées
Le compresseur ne démarre pas	1. Pas de puissance d'entrée	1. Vérifiez le câble d'alimentation, la fiche et l'alimentation secteur.
	2. Alimentation électrique insuffisante	2. Si un câble d'extension est utilisé, assurez-vous qu'il est déroulé et que l'épaisseur du fil est suffisante.
	3. La température ambiante est trop basse	3. Ne faites jamais fonctionner le compresseur à une température ambiante inférieure à 5 °C.
	4. Le moteur est en surchauffe	4. Laissez refroidir le moteur avant de redémarrer.
Le compresseur démarre, mais le réservoir ne se pressurise pas (sur le manomètre, 12)	1. La vis de vidange (11) fuit	1. Serrez la vis à la main et vérifiez à nouveau l'étanchéité à l'air. Remplacer la vis au centre de service, si nécessaire.
	2. Les joints sont endommagés	2. Vérifiez l'étanchéité des joints. Remplacer les joints au centre de service, si nécessaire.

Le compresseur démarre et le réservoir sous pression, mais l'accessoire ne démarre pas	1. Les raccords de tuyau présentent des fuites	1. Vérifiez les tuyaux et les connexions pour les fuites. Remplacer, si nécessaire.
	2. Le raccord rapide (5) présente une fuite	2. Vérifiez l'étanchéité du raccord à verrouillage rapide. Remplacer la pièce au centre de service, si nécessaire.
	3. Mauvais réglage de la pression de sortie	3. Vérifiez le manomètre (6) et réglez la pression de sortie avec le régulateur (7), assurez-vous que la pression répond aux exigences de l'accessoire.

6.4- Entreposage

- Nettoyez le produit avant le stockage.
- Conservez le produit, le manuel d'instructions et les accessoires (le cas échéant) dans leur emballage d'origine.
- Stockez le produit dans un environnement propre, à l'abri du gel et de la chaleur (ne pas dépasser 50 °C).
- Tenir hors de portée des enfants (par exemple, le verrouiller).

6.5- Mise au rebut

- En fin de vie, ne pas jeter le produit avec les ordures ménagères ou dans l'environnement.
- Apporter le produit à une déchetterie ou à un centre de collecte des déchets des équipements électriques et électroniques, ou renseignez-vous auprès de votre commune.
- Apportez l'huile moteur usagée et l'eau de condensation à votre déchetterie ou à votre déchetterie locale ou renseignez-vous auprès de votre commune.
- Effectuer la mise au rebut de l'appareil, des accessoires et de l'emballage conformément aux réglementations locales relatives à la protection de l'environnement.

Nos conditions de garantie sont disponibles auprès de notre STAV et sur notre site internet.

Pour toute demande de réparation sous garantie, merci de vous adresser auprès de votre revendeur ou contacter notre STAV qui vous indiquera la marche à suivre.

Pour toute demande de pièces et/ou accessoires, il est possible de demander à notre STAV la vue éclatée du produit en indiquant notre référence et le numéro de série ou numéro de lot figurant sur la plaque signalétique.

Coordonnées du STAV : Service Technique et Après-Vente ;

Ribimex, 56 Route de Paris, F-77340 Pontault-Combault ;

Tél : 08 92 35 05 77 (0,34€/min ; en France) ; email : sav@ribimex.fr

Site internet : www.ribimex.com

EN – Original instructions

I. Parts List

II. Characteristics

III. Safety instructions

IV. Getting Started

V. Operation

VI. Maintenance and Storage



I. PARTS LIST

See Fig. 1

II. CHARACTERISTICS

See Table 1











III. SAFETY INSTRUCTIONS



	WARNING! Read all safety warnings and all instructions. <i>Failure to follow the warnings and instructions may result in electric shock, fire and/or serious injury.</i>
	WARNING! <i>To reduce the risk of injury, read the instruction manual and understand the machine before use.</i>
	WARNING! <i>When using electric tools basic safety precautions should always be followed to reduce the risk of fire, electric shock and personal injury.</i>

Save all warnings and instructions for future reference.

Keep this manual handy so that you may refer to it later whenever any questions arise. Always be sure to include this manual when selling, lending, or otherwise transferring the ownership of this product.

Symbols (Explanation of symbols appearing on the tool, if applicable)

	Caution! Risk of injury and/or damage and/or deterioration of product in case of non-compliance to safety requirements
	CE Conformity
	Do not dispose of this product with household rubbish. Dispose of this product in the nearest recycle centre. Please contact your local authority or local recycle centre for further information for its safe disposal.
	Class I product with protective earthing.
	Wear hearing protective equipment
	Do not expose to bad weather or moisture (e.g. rain, snow, etc.) Do not use or leave outdoors under certain weather conditions (e.g. rain, snow, etc.).
	PROHIBITION! Do not operate with the enclosure opened.
	PROHIBITION! Do not open the faucet until the air hose is connected.
	WARNING! Risk of high temperature. Do not touch exposed hot surfaces.
	WARNING! The compressor may start without warning.

	<p>WARNING! ELECTRIC HAZARD. <i>Disconnect from power source before cleaning, maintenance or any intervention on the product.</i></p>
	<p>Disconnect product from its power source before maintenance, cleaning or any intervention on product; or when you do not use product. Disconnect product from its main power source, if product, power cable, or extension cord is damaged or cut during operation. Unplug product by pulling the plug. Do not pull the cable.</p>

3.1- General safety warnings

- Understand the product. Read and follow the instructions in this manual.
- Do not disassemble or modify the product.
- Do not use this product if it is not completely assembled or if any parts appear to be missing or damaged.
- Maintain good housekeeping and sufficient lighting in the working area.
- Keep children and bystanders away while operating this product.
- Cleaning and user maintenance shall not be made by children.
- Use attachments/accessories specified by the manufacturer.
- Perform service maintenance by qualified personnel only.
- Dress properly. Do not wear loose clothing or jewelry. Keep hair, clothing and gloves away from moving parts.

3.2- Additional safety rules for electric power tool

- When the tool is not in use or before performing cleaning, turn it off and disconnect from main power source.
- Never leave the product running unattended.
- Do not operate power tools in explosive atmospheres, such as in the presence of flammable liquids, gases or dust.
- Maintain labels and rating plate through the life of service.
- Do not use the power tool if the switch does not turn on and off. Any power tool that cannot be controlled with the switch is dangerous and must be repaired.
- Do not use a power tool while you are tired or under the influence of drugs, alcohol or medication.
- Do not abuse the cord. Never use the cord for carrying, pulling or unplugging the power tool. Keep cord away from heat, oil, sharp edges or moving parts.
- Store idle power tool out of the reach of children and do not allow persons unfamiliar with the power tool or these instructions to operate the power tool.
- If the power cable is damaged, it must be replaced by the manufacturer, its after sales service or a person with similar qualification in order to avoid any danger.

3.3- Special warnings when using these air compressors

- Use personal protective equipment. Always wear hearing protection when using the tool.
- To minimize the impact of emitted noise and vibration, limit the operation time and wear appropriate personal protective equipment.
- Do not use the tools in any operations that beyond the intended purpose.
- Do not direct compressed air at yourself, other persons or animals.
- Do not insert your body parts (such as fingers) or other objects inside the motor housing to avoid injury to yourself or damage to the compressor.
- The compressor should be used for air compression only. Do not use the compressor for any other types of gas.
- The compressed air produced by the compressor may only be used for pharmaceutical, food

or medical purposes after special treatments only and cannot be used to fill divers' air cylinders.

- Never leave the device in bad weather.
- The air compressor must be installed in a suitable and well-ventilated environment, the ambient temperature must be between +5 and +40°C.
- The work area must be free of dust, acid vapors, explosive gases and flammable materials.
- Do not exceed the maximum air pressure rating for the accessory.
- Use only hoses or connectors designed for use with compressed air. The maximum working pressure of the hoses and fittings must be greater than the maximum working pressure of the compressor.
- This compressor must be connected to main electricity protected by an appropriate circuit breaker or fuse.
- Use extension cables with a maximum length of 5 meters.
- Always use the handle to move the compressor. Do not attempt to move the compressor by pulling on the air hose or electrical cable.
- During operation, the compressor must be securely installed on a stable and horizontal surface.
- Avoid kinking or pinching the air hose.
- When using compressed air, you must observe and follow the safety precautions for the type specific application (such as inflation, pneumatic tools, painting, washing with water-based detergents, etc.).
- The pump and compressor lines may become very hot during operation. Avoid touching these parts during operation.
- Empty the tank after each use. Turn off and slowly open the drain valve to release the air, then tilt the compressor to drain the condensed water.
- Always transport the compressor by lifting or pulling it with the appropriate grips or handles.
- Always replace defective hoses - never attempt to repair if a leak is detected.
- Keep the engine vent clear and free of dust, wipe it regularly to maintain an adequate supply of clean air to the air compressor.
- Never clean the compressor with flammable liquids or solvents. Make sure you have unplugged the compressor and clean it with a damp cloth.

IV. GETTING STARTED

4.1- Unpacking

- Remove the product from packaging
- Check if the product and accessories (if any) are intact.

4.2- Assembly



WARNING!

Before starting assembly or changing accessories, turn it off and disconnect from main power source.

Fitting the wheel

- Fit the supplied wheel (3) with screw and washer provided. Fig. 4 refers.

Fitting the supporting foot

- Fit the supplied supporting foot (4) to the leg with screw and washer provided. Fig. 5 refers.

Fitting the air intake filter

- Remove the transportation cover from the air filter connection with a screwdriver, then screw in the supplied air intake filter (1). Fig. 6 refers.



Fig. 4



Fig. 5



Fig. 6

Replacing the oil sealing plug

- Remove the transportation cover from the oil filter opening with a screwdriver, then insert the supplied oil sealing plug (14) into the oil filter opening. See Fig. 7.
- Make sure the motor has sufficient engine oil before starting the compressor. Refer to clause 6.2 for details.

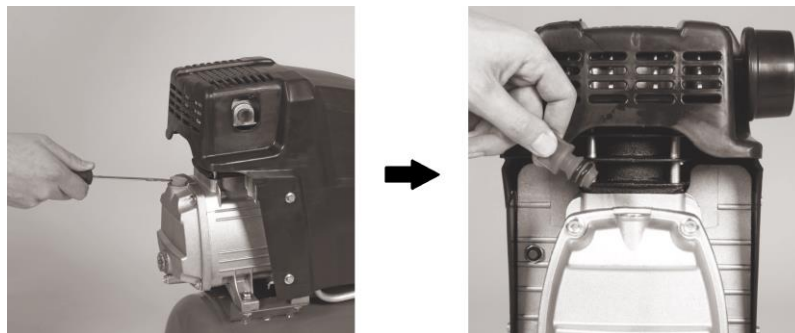

Fig. 7

Power supply

- Use the original power cord and plug supplied with the product.
- The compressor must be connected to the 220-240V ~ 50Hz mains supply.
- Long cables, extensions, cable reels... etc. cause a drop in input voltage and can impede motor start-up.
- In case of ambient temperature below +5 °C, motor start-up is jeopardized as a result of stiffness.

4.3- Power On/Off

- To turn on the compressor, turn the power switch (8) to the ON position.
- To turn off the compressor, turn the power switch (8) to the OFF position.

V. OPERATION

5.1- Intended use

This air compressor is intended for generating and supplying compressed air to pneumatic power tools and tyres. This product is not suitable for inflating small-volume items or continuous operation. This product is designed for private domestic use only, not for artisanal, commercial, professional and/or industrial use.

NOTE: This compressor is intended for compressing atmospheric air only and strictly prohibit from compressing any other gases.

5.2- Operation

Preparation for use

Before connecting the compressor to the mains, check the following points:

- Mains voltage is 220-240V ~ 50Hz.
- The power switch is in the OFF (lower) position.
- The pressure regulator should be set to its lowest setting, i.e. turned fully counterclockwise.
- If the machine has not been used for more than 24 hours, open the drainage screw (11) to drain any accumulated condensate. After cleaning the condensed water, hand tighten the drainage screw.

Starting the air compressor

- Make sure the air outlet pressure regulator (7) is closed.
- Make sure the drainage screw (11) is hand tightened.
- Turn on the compressor by setting the power switch to the ON (upper) position, refer to clause 4.3 for details.
- When the air receiver tank is pressurized to its operating state, the compressor will automatically shut down.
- Check all valves and regulators for leaks.

Connecting accessories and regulating pressure

- **WARNING!** Do not operate an accessory with pressure greater than the maximum rated pressure of the accessory.
- Connect the accessory to the quick-lock coupling (5).
- Slowly open the outlet pressure regulator (7) until the pressure gauge (6) indicates minimum pressure for the accessory.
- Fine adjustments to the air pressure until the accessory is working at its optimum performance.

After use

- Turn off the compressor by pressing the power switch (8).
- Disconnect the accessory tool from the compressor, if necessary.
- Turn the regulator (7) counterclockwise all the way and allow the compressor to cool down.
- Release the residual air pressure in the tank by connecting and operation an air duster.

Overload protection

- The compressor is equipped with an overload switch (16). If the motor becomes too hot, the overload switch will trip and the equipment will automatically shut down to protect the compressor from overheating.
- If the overload switch has tripped, turn the power switch (8) to the OFF position and wait for the compressor to cool before restarting.

VI. MAINTENANCE AND STORAGE



WARNING!

Before any intervention on product, ensure that power is set to the “OFF” position and disconnect from main power source.



WARNING!

Users should only carry out maintenance work in accordance with this instruction manual. All other service work must be carried out by an authorized service center.

Reminder: *In order to maintain the machine in good working condition, carry out regular maintenance of the machine after each use and before storage. Any breach or inadequate maintenance reduces the life of the machine and increases the risk of breakdowns and accidents.*

6.1- Cleaning

- Disconnect the hose and all accessories from the compressor before cleaning.
- Whenever possible, keep safety devices free of dirt and dust. Wipe the equipment with a clean cloth or blow it with compressed air at low pressure (max. 3 bar).
- Do not use aggressive detergents, chemicals or solvents for cleaning; these may be aggressive to the plastic parts. Make sure no water can get into the interior of the product.

6.2- Maintenance

Condensed water

- Turn off the compressor and disconnect the hose and all accessories from it.
- Release any residual pressure in the tank.
- Loosen the drainage screw (11) and drain the condensed water every day after use.
- **NOTE:** The condensation water from the pressure tank may contain residual engine oil. Collect and dispose of condensation water in an environmentally friendly manner at your local collection point.
- Check and hand tighten the drainage screw.

Safety valve

- The safety valve (10) has been set to the maximum permitted pressure of the pressure tank. User should not adjust the safety valve.

Engine oil level

- Check the oil level regularly by looking at the oil level window (15). The level should be between the Max and Min marks.
- Fill for the first time after 100 hours of operation. Thereafter, the oil must be drained and replaced every 500 operating hours.
- Recommended hydraulic oil: SAE 5W/40 or equivalent.
- Before changing the oil, turn off the compressor and disconnect it from the mains supply. After releasing all air pressure, you can unscrew the oil drainage screw (17) on the compressor pump. To prevent oil from flowing out of control, hold a small metal chute under the opening and catch the oil in a container. If the oil does not drain completely, tilt the compressor slightly. Finally, close the oil drainage screw and fill the engine oil through the sealing plug (14) opening.

Air intake filter

- The air intake filter (1) prevents dust and dirt from being drawn into the compressor. A clogged filter will significantly reduce compressor performance.

- Clean the air intake filter every 300 hours of operation. Perform cleaning more frequently if the environment is dusty.
- Turn the filter counterclockwise and remove it from the compressor. Remove the filter nut so you can open the housing. Use compressed air (approx. 3 bar) to blow debris from the filter. Assemble and install the intake filter after cleaning.

6.3- Troubleshooting

Problems	Possible causes	Recommended solutions
The compressor does not start	1. No input power	1. Check the power cable, plug and mains supply.
	2. Insufficient power supply	2. If extension cable is used, make sure it is unwound and the thickness of the wire is sufficient.
	3. Ambient temperature is too low	3. Never operate the compressor in ambient temperature below +5 °C.
	4. Motor is overheated	4. Allow the motor to cool down before restart.
The compressor starts, but the tank does not pressurize (on pressure gauge, 12)	1. The drainage screw (11) leaks	1. Hand tighten the screw and check the air tightness again. Replace the screw at service centre, if necessary.
	2. The seals are damaged	2. Check the seals for leaks. Replace the seals at service centre, if necessary.
The compressor starts and the tank pressurized, but the accessory does not start	1. The hose connections have leaks	1. Check the hoses and connections for leaks. Replace, if necessary.
	2. The quick-lock coupling (5) has leak	2. Check the quick-lock coupling for leaks. Replace the part at service centre, if necessary.
	3. Incorrect output pressure setting	3. Check the pressure gauge (6) and adjust the output pressure with regulator (7), make sure the pressure meets the requirement of the accessory.

6.4- Storage

- Clean the product before storage.
- Keep the product, instruction manual and accessories (if any) in the original packaging.
- Store the product in a clean environment, where is not freezing or too hot (exceed 50 °C).
- Keep out of reach of children (e.g., lock it up).

6.5- Disposal

- Do not dispose with household garbage. Do not throw into the environment.
- Dispose of the product in a collection centre for waste of electrical and electronic equipment, or a waste drop-off centre; or seek advice from your local municipality.
- Take the used engine oil and condensation water to your local recycling centre or collection centre, or ask your municipality for information.
- Proceed with disposal of the tool, accessories and packaging according to local regulations regarding the protection of the environment.

Our warranty conditions are available from our STAV department [] and on our website.*

Should you have any repair requests under the warranty, please contact your retailer or our STAV [] who will inform you on the procedure.*

Should you have any parts and/or accessories request, you can contact our STAV [] to ask for the product exploded view by indicating our reference and the serial number or batch number appearing on the nameplate.*

[] STAV = Technical and After-Sales Service department*

STAV contact details: Ribimex, 56 Route de Paris, F-77340 Pontault-Combault.

Tel : 08 92 35 05 77 (0,34€/min ; only in France) ; **email :** sav@ribimex.fr

Internet Website: www.ribimex.com

IT - Traduzione delle istruzioni originali

I. Elenco componenti

III. Istruzioni di sicurezza

V. Funzionamento

II. Caratteristiche



IV. Per iniziare

VI. Pulizia e Conservazione

I. ELENCO COMPONENTI Ved. Fig.1

II. CARATTERISTICHE Ved. Tabella 1











III. ISTRUZIONI DI SICUREZZA



	AVVERTIMENTO! Leggere tutte le avvertenze di sicurezza e tutte le istruzioni. <i>La mancata osservanza delle avvertenze e delle istruzioni può provocare scosse elettriche, incendi e / o lesioni gravi.</i>
	AVVERTIMENTO! <i>Per ridurre il rischio di lesioni, leggere il manuale di istruzioni e comprendere la macchina prima dell'uso.</i>
	AVVERTIMENTO! <i>Quando si utilizzano strumenti elettrici, è necessario seguire sempre le indicazioni di sicurezza di base per ridurre il rischio di incendi, scosse elettriche e lesioni personali.</i>

Conservare tutte le avvertenze di pericolo e le istruzioni operative per ogni esigenza futura.

Tenere questo manuale a portata di mano in modo da poter far riferimento in un secondo momento in caso di dubbi. Assicurarsi di includere questo manuale in caso di vendita, prestito, o in ogni altro caso di trasferimento di proprietà di questo prodotto.

Simboli (Spiegazione dei simboli usati sull'elettrodomestico, ove applicabile)

	Avviso di sicurezza
	Conformità CE
	I rifiuti di prodotti elettrici non devono essere smaltiti insieme ai rifiuti domestici. Si prega di riciclare nelle strutture corrette. Verificare con l'autorità locale o il rivenditore per consigli sul riciclaggio.
	Prodotto di Classe I con messa a terra di protezione.
	Indossare dispositivi di protezione dell'udito
	Non esporre alle intemperie o all'umidità (es. pioggia, neve, ecc.) Non utilizzare o lasciare all'aperto in determinate condizioni atmosferiche (ad esempio pioggia, neve, ecc.).
	DIVIETO! Non operare con la custodia aperta.
	DIVIETO! Non aprire il rubinetto finché il tubo dell'aria non è collegato.
	AVVERTIMENTO! Rischio di temperatura elevata. Non toccare le superfici calde esposte.
	AVVERTIMENTO! Il compressore potrebbe avviarsi senza preavviso.

	<p>Attenzione! Corrente elettrica. <i>Staccare il prodotto dalla sua alimentazione prima di qualsiasi operazione di cura, di pulizia o intervento sul prodotto; o quando non viene utilizzato il prodotto.</i></p>
	<p>Staccare il prodotto dalla sua alimentazione prima di qualsiasi operazione di cura, di pulizia o intervento sul prodotto; o quando non viene utilizzato il prodotto. Scollegare il cavo elettrico se il cavo o il prodotto si danneggia durante l'uso. Scollegare il prodotto estraendo la spina dalla presa. Non tirare il cavo.</p>

3.1- Avvertenze generali di pericolo

- Comprendere il prodotto. Leggere e seguire le istruzioni in questo manuale.
- Non smontare o modificare il prodotto.
- Non utilizzare questo prodotto se non è completamente assemblato o se alcune parti sembrano mancanti o danneggiate.
- Mantenere una buona pulizia e un'illuminazione sufficiente nell'area di lavoro.
- Tenere lontani bambini e terzi durante il funzionamento del prodotto.
- La pulizia e la manutenzione del prodotto non devono essere eseguite da bambini.
- Utilizzare gli attacchi / accessori specificati dal produttore.
- Eseguire la manutenzione e l'assistenza solo da personale qualificato.
- Vestirsi adeguatamente. Non indossare abiti larghi o gioielli. Tenere capelli, indumenti e guanti lontani dalle parti in movimento.

3.2- Avvertenze per l'uso sicuro dell'elettrodomestico

- Quando il prodotto non è in uso o prima di eseguire la pulizia, spegnerlo, scollegarlo dalla fonte di alimentazione e scollegarlo dalla fonte di alimentazione principale.
- Non lasciare mai il prodotto acceso incustodito.
- Non azionare gli utensili elettrici in atmosfere esplosive, come in presenza di liquidi, gas o polveri infiammabili.
- Mantenere le etichette e la targhetta dei dati tecnici per tutta la durata del servizio.
- Non utilizzare l'attrezzo elettrico se l'interruttore non si accende e si spegne. Qualsiasi elettrodomestico che non può essere controllato con l'interruttore è pericoloso e deve essere riparato.
- Non utilizzare uno strumento elettrico quando si è stanchi o sotto l'effetto di droghe, alcol o medicine.
- Non abusare del cavo. Non usare mai il cavo per trasportare, tirare o scollegare l'utensile elettrico. Tenere il cavo lontano da calore, olio, bordi taglienti o parti in movimento.
- Conservare l'utensile elettrico in folle fuori dalla portata dei bambini e non consentire a persone che non hanno familiarità con l'utensile elettrico o queste istruzioni di utilizzarlo.
- Se il cavo di alimentazione è danneggiato, deve essere sostituito dal produttore, dal suo servizio post vendita o da una persona con qualifica simile al fine di evitare qualsiasi pericolo.

3.3- Avvertenze specifiche per l'utilizzo di questi compressori d'aria

- Utilizzare dispositivi di protezione individuale. Indossare sempre protezioni per l'udito quando si utilizza lo strumento.
- Per ridurre al minimo l'impatto del rumore e delle vibrazioni emessi, limitare il tempo di funzionamento e indossare dispositivi di protezione individuale adeguati.
- Non utilizzare gli strumenti in operazioni che vanno oltre lo scopo previsto.
- Non dirigere l'aria compressa verso se stessi, altre persone o animali.
- Non inserire parti del corpo (come le dita) o altri oggetti all'interno dell'alloggiamento del motore per evitare lesioni a se stessi o danni al compressore.

- Il compressore deve essere utilizzato esclusivamente per la compressione dell'aria. Non utilizzare il compressore per altri tipi di gas.
- L'aria compressa prodotta dal compressore può essere utilizzata per scopi farmaceutici, alimentari o medici solo dopo particolari trattamenti e non può essere utilizzata per riempire le bombole dei subacquei.
- Non lasciare mai l'apparecchio esposto alle intemperie.
- Il compressore d'aria deve essere installato in un ambiente idoneo e ben ventilato, la temperatura ambiente deve essere compresa tra +5 e +40°C.
- L'area di lavoro deve essere priva di polvere, vapori acidi, gas esplosivi e materiali infiammabili.
- Non superare la pressione massima dell'aria nominale dell'accessorio.
- Utilizzare solo tubi o connettori progettati per l'uso con aria compressa. La pressione massima di esercizio dei tubi e dei raccordi deve essere maggiore della pressione massima di esercizio del compressore.
- Questo compressore deve essere collegato alla rete elettrica protetta da un interruttore o fusibile appropriato.
- Utilizzare prolunghe con una lunghezza massima di 5 metri.
- Utilizzare sempre la maniglia per spostare il compressore. Non tentare di spostare il compressore tirando il tubo dell'aria o il cavo elettrico.
- Durante il funzionamento, il compressore deve essere installato in modo sicuro su una superficie stabile e orizzontale.
- Evitare di piegare o pizzicare il tubo dell'aria.
- Quando si utilizza aria compressa è necessario osservare e seguire le precauzioni di sicurezza previste per la tipologia di applicazione specifica (come gonfiaggio, utensili pneumatici, verniciatura, lavaggio con detergenti a base acqua, ecc.).
- Le linee della pompa e del compressore potrebbero diventare molto calde durante il funzionamento. Evitare di toccare queste parti durante il funzionamento.
- Svuotare il serbatoio dopo ogni utilizzo. Spegnerne e aprire lentamente la valvola di scarico per rilasciare l'aria, quindi inclinare il compressore per scaricare l'acqua di condensa.
- Trasportare sempre il compressore sollevandolo o tirandolo con le apposite impugnature o maniglie.
- Sostituire sempre i tubi difettosi - non tentare mai di ripararli se viene rilevata una perdita.
- Mantenere lo sfiato del motore pulito e privo di polvere, pulirlo regolarmente per mantenere un'adeguata fornitura di aria pulita al compressore.
- Non pulire mai il compressore con liquidi o solventi infiammabili. Assicurati di aver scollegato il compressore e di pulirlo con un panno umido.

IV. PER INIZIARE

4.1- Apertura della confezione

- Rimuovere il prodotto dalla confezione
- Controllare che il prodotto e gli accessori (se presenti) siano intatti.

4.2- Assemblaggio



AVVERTIMENTO!

Prima di qualsiasi intervento sul prodotto, assicurarsi che l'interruttore sia in posizione "OFF" e scollegarlo dalla fonte di alimentazione principale.

Montaggio della ruota

- Montare la ruota in dotazione (3) con vite e rondella in dotazione. La Fig. 4 si riferisce.

Montaggio del piede di appoggio

- Montare il piedino di sostegno (4) in dotazione alla gamba mediante vite e rondella in dotazione. La Fig. 5 si riferisce.

Montaggio del filtro di aspirazione dell'aria

- Rimuovere il coperchio per il trasporto dal collegamento del filtro dell'aria con un cacciavite, quindi avvitare il filtro di aspirazione dell'aria in dotazione (1). La Fig. 6 si riferisce.



Fig. 4



Fig. 5



Fig. 6

Sostituzione del tappo di tenuta dell'olio

- Rimuovere il coperchio per il trasporto dall'apertura del filtro dell'olio con un cacciavite, quindi inserire il tappo di tenuta dell'olio in dotazione (14) nell'apertura del filtro dell'olio. Vedere la figura 7.
- Assicurarci che il motore abbia sufficiente olio motore prima di avviare il compressore. Fare riferimento alla clausola 6.2 per i dettagli.

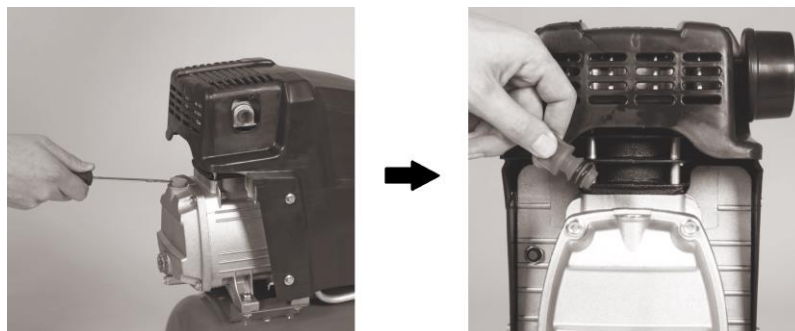

Fig. 7

Alimentazione elettrica

- Utilizzare il cavo di alimentazione e la spina originali forniti con il prodotto.
- Il compressore deve essere collegato alla rete di alimentazione 220-240V ~ 50Hz.
- Cavi lunghi, prolunghe, avvolgicavo... ecc. causano una caduta di tensione in ingresso e possono impedire l'avviamento del motore.
- Con una temperatura ambiente inferiore a +5 °C l'avviamento del motore è compromesso a causa della rigidità.

4.3- Avvio e arresto

- Per accendere il compressore, portare l'interruttore di alimentazione (8) in posizione ON.
- Per spegnere il compressore, portare l'interruttore di alimentazione (8) in posizione OFF.

V. FUNZIONAMENTO

5.1- Uso destinato

Questo compressore d'aria è destinato alla generazione e alla fornitura di aria compressa ad utensili pneumatici. Questo prodotto non è adatto al gonfiaggio di articoli di piccolo volume o al funzionamento continuo. Questo prodotto è progettato esclusivamente per uso domestico privato, non per uso artigianale, commerciale, professionale e/o industriale.

NOTA: questo compressore è destinato esclusivamente alla compressione dell'aria atmosferica e vieta severamente la compressione di altri gas.

5.2- Utilizzo

Preparazione per l'uso

Prima di collegare il compressore alla rete elettrica verificare i seguenti punti:

- La tensione di rete è 220-240 V ~ 50 Hz.
- L'interruttore di alimentazione è in posizione OFF (inferiore).
- Il regolatore di pressione deve essere impostato al minimo, ovvero ruotato completamente in senso antiorario.
- Se la macchina non è stata utilizzata per più di 24 ore, aprire la vite di drenaggio (11) per scaricare l'eventuale condensa accumulata. Dopo aver pulito l'acqua di condensa, serrare a mano la vite di drenaggio.

Avvio del compressore d'aria

- Assicurarsi che il regolatore della pressione di uscita dell'aria (7) sia chiuso.
- Assicurarsi che la vite di drenaggio (11) sia serrata a mano.
- Accendere il compressore impostando l'interruttore di alimentazione sulla posizione ON (superiore), fare riferimento alla clausola 4.3 per i dettagli.
- Quando il serbatoio del compressore arriva alla pressione operativa, il compressore si spegne automaticamente.
- Controllare tutte le valvole e i regolatori per eventuali perdite.

Collegamento degli accessori e regolazione della pressione

- **AVVERTIMENTO!** Non utilizzare un accessorio con una pressione superiore alla pressione nominale massima dell'accessorio.
- Collegare l'accessorio all'attacco rapido (5).
- Aprire lentamente il regolatore di pressione in uscita (7) finché il manometro (6) non indica la pressione minima per l'accessorio.
- Regolare la pressione dell'aria finché l'accessorio non funziona per prestazioni ottimali.

Dopo l'uso

- Spegner il compressore premendo l'interruttore di alimentazione (8).
- Scollegare lo strumento accessorio dal compressore, se necessario.
- Ruotare completamente il regolatore (7) in senso antiorario e lasciare raffreddare il compressore.
- Rilasciare la pressione dell'aria residua nel serbatoio collegando e azionando uno spolveratore d'aria.

Protezione da sovraccarico

- Il compressore è dotato di un interruttore di sovraccarico (16). Se il motore diventa troppo caldo, l'interruttore di sovraccarico scatterà e l'apparecchiatura si spegnerà automaticamente per proteggere il compressore dal surriscaldamento.

- Se è scattato l'interruttore di sovraccarico, ruotare l'interruttore di alimentazione (8) in posizione OFF e attendere che il compressore si raffreddi prima di riavviarlo.

VI. PULIZIA E CONSERVAZIONE



AVVERTIMENTO!

Prima di qualsiasi intervento sul prodotto, assicurarsi che l'interruttore sia in posizione "OFF" e scollegarlo dalla fonte di alimentazione principale.



AVVERTIMENTO!

Gli utenti devono eseguire gli interventi di manutenzione solo in conformità con questo manuale di istruzioni. Tutti gli altri interventi di manutenzione devono essere eseguiti da un centro di assistenza autorizzato.

Ricordate: Assicurarsi di mantenere il prodotto in buone condizioni di lavoro, effettuare la manutenzione periodica del prodotto dopo ogni uso e prima di riporlo. Ogni mancanza o inadempienza di manutenzione adeguata riduce la vita del prodotto e aumenta il rischio di guasti e incidenti.

6.1- Pulizia

- Scollegare il tubo e tutti gli accessori dal compressore prima della pulizia.
- Quando possibile, mantenere i dispositivi di sicurezza liberi da sporco e polvere. Pulire l'attrezzatura con un panno pulito oppure soffiarla con aria compressa a bassa pressione (max. 3 bar).
- Non utilizzare detergenti aggressivi, prodotti chimici o solventi per la pulizia; questi potrebbero essere aggressivi per le parti in plastica. Assicurarsi che l'acqua non possa penetrare all'interno del prodotto.

6.2- Manutenzione

Acqua condensata

- Spegner il compressore e scollegare da esso il tubo e tutti gli accessori.
- Scaricare l'eventuale pressione residua nel serbatoio.
- Allentare la vite di drenaggio (11) e scaricare l'acqua di condensa ogni giorno dopo l'uso.
- **NOTA:** l'acqua di condensa del serbatoio a pressione può contenere olio motore residuo. Raccogliere e smaltire l'acqua di condensa in modo rispettoso dell'ambiente presso il punto di raccolta locale.
- Controllare e serrare a mano la vite di drenaggio.

Valvola di sicurezza

- La valvola di sicurezza (10) è stata impostata sulla pressione massima consentita del serbatoio a pressione. L'utente non deve regolare la valvola di sicurezza.

Livello dell'olio motore

- Controllare regolarmente il livello dell'olio osservando la finestrella del livello dell'olio (15). Il livello dovrebbe essere compreso tra i segni Max e Min.
- Riempire per la prima volta dopo 100 ore di funzionamento. Successivamente l'olio deve essere scaricato e sostituito ogni 500 ore di funzionamento.
- Olio idraulico consigliato: SAE 5W/40 o equivalente.
- Prima di cambiare l'olio, spegnere il compressore e scollegarlo dalla rete elettrica. Dopo aver rilasciato tutta la pressione dell'aria, è possibile svitare la vite di scarico dell'olio (17) sulla pompa del compressore. Per evitare che l'olio fuoriesca fuori controllo, tenere un piccolo

scivolo di metallo sotto l'apertura e raccogliere l'olio in un contenitore. Se l'olio non fuoriesce completamente, inclinare leggermente il compressore. Infine, chiudere la vite di scarico dell'olio e riempire l'olio motore attraverso l'apertura del tappo di chiusura (14).

Filtro di aspirazione dell'aria

- Il filtro di aspirazione dell'aria (1) impedisce l'ingresso di polvere e sporco nel compressore. Un filtro intasato ridurrà significativamente le prestazioni del compressore.
- Pulire il filtro di aspirazione dell'aria ogni 300 ore di funzionamento. Eseguire la pulizia più frequentemente se l'ambiente è polveroso.
- Ruotare il filtro in senso antiorario e rimuoverlo dal compressore. Rimuovere il dado del filtro in modo da poter aprire l'alloggiamento. Utilizzare aria compressa (circa 3 bar) per eliminare i detriti dal filtro. Montare e installare il filtro di aspirazione dopo la pulizia.

6.3- Risoluzione dei problemi

I problemi	Cause possibili	Soluzioni consigliate
Il compressore non si avvia	1. Nessuna alimentazione in ingresso	1. Controllare il cavo di alimentazione, la spina e l'alimentazione di rete.
	2. Alimentazione insufficiente	2. Se si utilizza una prolunga, assicurarsi che sia svolta e che lo spessore del filo sia sufficiente.
	3. La temperatura ambiente è troppo bassa	3. Non utilizzare mai il compressore a una temperatura ambiente inferiore a +5 °C.
	4. Il motore è surriscaldato	4. Lasciare raffreddare il motore prima di riavviarlo.
Il compressore si avvia, ma il serbatoio non pressurizza (sul manometro, 12)	1. La vite di drenaggio (11) perde	1. Stringere a mano la vite e controllare nuovamente la tenuta dell'aria. Se necessario, sostituire la vite presso il centro assistenza.
	2. Le guarnizioni sono danneggiate	2. Controllare eventuali perdite delle guarnizioni. Se necessario, sostituire le guarnizioni presso il centro assistenza.
Il compressore si avvia e il serbatoio va in pressione, ma l'accessorio non si avvia	1. I collegamenti dei tubi presentano perdite	1. Controllare eventuali perdite nei tubi flessibili e nei collegamenti. Sostituire, se necessario.
	2. L'accoppiamento a bloccaggio rapido (5) presenta perdite	2. Controllare la tenuta dell'attacco a bloccaggio rapido. Se necessario, sostituire la parte presso il centro assistenza.
	3. Impostazione errata della pressione di uscita	3. Controllare il manometro (6) e regolare la pressione di uscita con il regolatore (7), assicurarsi che la pressione soddisfi i requisiti dell'accessorio.

6.4- Manutenzione

- Pulire il prodotto prima di riporlo.
- Conservare il prodotto, il manuale di istruzioni e gli accessori (se presenti) nella confezione originale.
- Conservare il prodotto in un ambiente pulito, dove non si geli o non sia troppo caldo (superare i 50 °C).
- Tenere lontano dalla portata dei bambini (ad es. Bloccarlo).

6.5- Smaltimento

- Non gettare insieme ai rifiuti domestici. Non gettare nell'ambiente.
- Smaltire il prodotto in un centro di raccolta per rifiuti di apparecchiature elettriche ed elettroniche o in un centro di raccolta rifiuti; o chiedere consiglio al tuo comune locale.
- Portare l'olio motore usato e l'acqua di condensa al centro di riciclaggio o di raccolta locale, oppure chiedere informazioni al proprio comune.
- Procedere allo smaltimento dell'utensile, degli accessori e dell'imballaggio secondo le normative locali in materia di protezione dell'ambiente.

Le nostre condizioni di garanzia sono disponibili dal nostro STAV [] e sul nostro sito web.*

Per qualsiasi richiesta di riparazione in garanzia, contattare il rivenditore o contattare il nostro STAV [] che vi dirà come procedere.*

Per qualsiasi richiesta di parti e / o accessori, è possibile chiedere al nostro STAV [] la vista esplosa del prodotto indicando il nostro riferimento e il numero di serie o il numero di lotto sulla targhetta.*

[*] STAV = Servizio Tecnico e Assistenza Post-Vendita

Contatto STAV : Ribimex, 56 Route de Paris, F-77340 Pontault-Combault.

Tel : 08 92 35 05 77 (0,34€/min ; solo in Francia) ; email : sav@ribimex.fr

Internet : www.ribimex.com

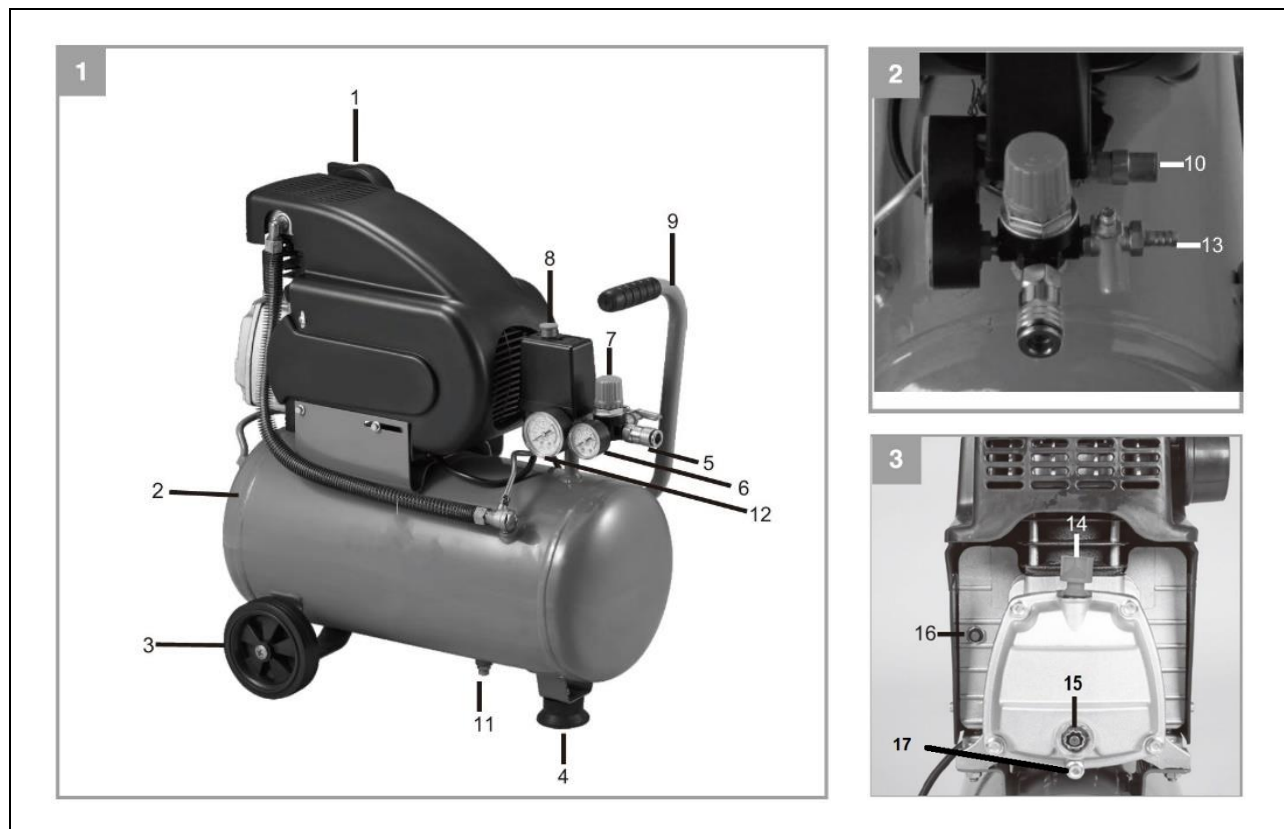

FIGURES / FIGURES / FIGURE 1

Photos et illustrations non contractuelles. Non-contractual photos and illustrations. Foto e illustrazioni senza valore contrattuale.



Pos.	FR	EN	IT
1	Filtre à air d'admission	Air intake filter	Filtro dell'aria in aspirazione
2	Réservoir d'air	Air tank	Serbatoio d'aria
3	Roue	Wheel	Ruota
4	Pied de support	Supporting foot	Piede di appoggio
5	Raccord rapide à air comprimé	Compressed air quick-lock coupling	Attacco rapido per aria compressa
6	Manomètre (sortie)	Pressure gauge (outlet)	Manometro (uscita)
7	Régulateur de pression	Pressure regulator	Regolatore di pressione
8	Interrupteur d'alimentation	Power switch	Interruttore di alimentazione
9	Poignée	Handle	Maniglia
10	Soupape de sécurité	Safety valve	Valvola di sicurezza
11	Vis de vidange d'eau de condensation	Condensed water drainage screw	Vite di scarico dell'acqua di condensa
12	Manomètre (réservoir d'air)	Pressure gauge (air tank)	Manometro (serbatoio dell'aria)
13	Vanne à bille	Ball valve	Valvola a sfera
14	Bouchon d'étanchéité d'huile	Oil sealing plug	Tappo paraolio
15	Fenêtre de niveau d'huile	Oil level window	Finestra del livello dell'olio
16	Interrupteur de surcharge	Overload switch	Interruttore di sovraccarico
17	Vis de vidange d'huile	Oil drainage screw	Vite di scarico dell'olio

TABLEAU / TABLE / TABELLA 1 - Caractéristiques / Characteristics / Caratteristiche

FR	EN	IT		
Référence	Reference	Riferimento	PRCOMP2/24R / 518341	PRCOMP2/50R / 518351
Modèle, Type	Model, type	Modello, tipo	FL-100-24L	FL-100-50L
Alimentation	Input power	Potenza di ingresso	220 – 240V ~ 50Hz	220 – 240V ~ 50Hz
Puissance nominale	Rated power	Potenza nominale	1,5 kW	1,5 kW
Vitesse à vide	No-load speed	Velocità a vuoto	2800 min ⁻¹	2800 min ⁻¹
Classe de protection	Appliance classes	Classi di elettrodomestici		
Degré de protection	Degree of protection	Grado di protezione	IPX0	IPX0
Pression de fonctionnement maximale	Max. operation pressure	Massimo. pressione di esercizio	8 bar	8 bar
Volume du réservoir d'air	Air tank volume	Volume del serbatoio dell'aria	24 L	50 L
Déplacement d'air	Air displacement	Spostamento dell'aria	12 m ³ /h	12 m ³ /h
Niveau de puissance acoustique garanti	Guaranteed sound power level	Livello di potenza sonora garantito	LwA = 97,0 dB	LwA = 97,0 dB
Poids net (env.)	Net weight (approx.)	Peso netto (circa)	21,1 kg	27,0 kg