

Espresso Siebträgermaschine EXQUISITE – Matt Schwarz



Original-Gebrauchsanweisung

Designed in Germany

WICHTIG: FÜR SPÄTERE BEZUGNAHME AUFBEWAHREN. SORGFÄLTIG LESEN!

Inhaltsverzeichnis

1.	Allgemeines	3
1.1.	Produktübersicht	3
1.2.	Generelle Hinweise	3
1.3.	Gewährleistung	3
2.	Informationen zur Gebrauchsanweisung	4
2.1.	Verfügbarkeit der Gebrauchsanweisung	4
2.2.	Zielgruppen der Gebrauchsanweisung	4
2.3.	Informationen zur Übersetzung	4
2.4.	Symbolerklärung	4
2.5.	Allgemeines zur Gebrauchsanweisung	5
2.6.	Bestimmungsgemäßer Gebrauch	5
2.7.	Allgemeine Sicherheitshinweise	6
3.	Produktmerkmale	7
3.1.	Technische Daten	7
4.	Lieferumfang	7
5.	Installation	8
5.1.	Sicherheitshinweise	8
5.2.	Aufbau des Produkts	8
6.	Anwendung	10
6.1.	Sicherheitshinweise	10
6.2.	Erstinbetriebnahme	10
6.3.	Betrieb	11
6.4.	Lagerort	14
7.	Fehlerbehebung	14
8.	Wartung und Pflege	16
8.1.	Sicherheitshinweise	16
9.	Demontage	18
9.1.	Sicherheitshinweise	18

10. Entsorgung.....	18
10.1. Allgemeine Hinweise	18
11. Elektro- und Elektronikgeräte - Informationen für private Haushalte.....	19

Liebe Kundin und lieber Kunde,

vielen Dank, dass du dich für ein Produkt der **Home Deluxe GmbH** entschieden hast. Wir wünschen dir viel Freude mit deinem neuen Espresso Siebträgermaschine EXQUISITE - Matt Schwarz.

Die Gebrauchsanweisung unterstützt dich bei der Installation, der Inbetriebnahme, dem Betrieb und der Wartung des Produkts. Die Gebrauchsanweisung und die Sicherheitshinweise müssen sorgfältig und vollständig gelesen werden. Beachte diese Hinweise, um Gefahren zu vermeiden.

1. Allgemeines

1.1. Produktübersicht

Modell: Espresso Siebträgermaschine EXQUISITE - Matt Schwarz | Artikel- ID: 22076 | Varianten- ID: 56102

1.2. Generelle Hinweise

Um unserem Anspruch gerecht zu werden, verbessern wir stetig die Qualität, vereinfachen der Installation, Bedienung oder passen die Produkte den Kundenwünschen an. Aufgrund dieser Veränderungen befindet sich die aktuelle Version der Gebrauchsanweisung auf unserer Homepage.

Die Bezeichnung „Produkt“ wird in der Gebrauchsanweisung für den „Espresso Siebträgermaschine EXQUISITE – Matt Schwarz“ verwendet.

1.3. Gewährleistung

Es bestehen die gesetzlichen Mängelhaftungs- und Gewährleistungsrechte ab Kaufdatum.

Die Home Deluxe GmbH übernimmt für Schäden durch Nichtbeachtung der Gebrauchsanweisung keine Haftung. Reklamationen, die aufgrund unsachgemäßer Installation oder Nutzung entstehen, sind von der Gewährleistung ausgeschlossen. Im Fall von Mängeln an dem Produkt, wende dich bitte schriftlich über das Kontaktformular auf unserer Homepage an unseren Kundenservice, unter Angabe des Produktnamens, der Seriennummer und einem Foto vom Typenschild:

Home Deluxe GmbH
Schanzeweg 2
32312 Lübbecke
Deutschland
Tel.: +49 (0)5743 6181-0
www.home-deluxe-gmbh.de

Bei weiteren Fragen steht dir unser Kundenservice über dem Kontaktformular gerne zur Verfügung.

2. Informationen zur Gebrauchsanweisung

2.1. Verfügbarkeit der Gebrauchsanweisung

Die Gebrauchsanweisung ist Bestandteil des Produkts und sollte vollständig und in unmittelbarer Nähe des Produkts aufbewahrt werden.

2.2. Zielgruppen der Gebrauchsanweisung





Die Gebrauchsanweisung muss von jeder beteiligten Person gelesen und beachtet werden, die mit einer der folgenden Tätigkeiten oder der Verwendung einbezogen ist:







- Auspacken
- Installation
- Inbetriebnahme / Betrieb
- Wartung / Prüfung / Pflege
- Fehlerbehebung
- Entsorgung

2.3. Informationen zur Übersetzung

Die originale Gebrauchsanweisung wurde in deutscher Sprache verfasst. Bei jeder anderen verfügbaren Sprache handelt es sich um eine Übersetzung der deutschen Version.

2.4. Symbolerklärung

Symbol	Symbolerklärung
	WARNUNG Das Symbol weist auf die möglichen Gefahren hin, bei denen tödliche und schwere Verletzungen auftreten können. Bevor der entsprechende Installation- oder Anwendungsschritt ausgeführt wird, muss der entsprechende Hinweis gelesen werden.
	INFO Das Symbol gibt wichtige Hinweise und weist auf Sachschäden hin. Beachte diese, bevor der entsprechende Installations- oder Anwendungsschritt durchgeführt wird, um Probleme zu verstehen und Schäden zu vermeiden.
	CE-Kennzeichnung Das Symbol erklärt die Konformität des Produktes mit den geltenden Anforderungen, die die Europäische Gemeinschaft an uns stellt. Die aktuelle Konformitätserklärung ist auf Anfrage bei der Home Deluxe GmbH erhältlich.
	Nur in Innenräumen verwenden Das Symbol weist darauf hin, dass das Produkt nur in Innenräumen verwendet werden darf.
	Gebrauchsanweisung lesen Das Symbol weist darauf hin, dass vor der Montage/Installation und/oder der Bedienung vom Gerät die Gebrauchsanweisung sorgfältig gelesen werden muss.

Symbol	Symbolerklärung
	Entsorgung von Elektro- und Elektronikgeräten Elektro- und Elektronikgeräte dürfen nicht mit dem Hausabfall entsorgt werden!
	Warnung vor elektrischer Spannung Das Symbol weist darauf hin, nicht mit elektrischer Spannung in Berührung zu kommen.
	Warnung vor heißer Oberfläche Das Symbol weist darauf hin, nicht mit heißen Oberflächen in Berührung zu kommen.
	Schutzklasse I Das Symbol weist darauf hin, dass alle leitfähigen Gehäuseteile des Betriebsmittels mit dem Schutzleitersystem der festen Elektroinstallation verbunden werden müssen. Es ist eine Schutzerdung. Im Falle eines Fehlerstroms wird durch eine Sicherung der Stromkreis spannungsfrei geschaltet.
	Wechselstrom Das Symbol weist darauf hin, dass das Produkt mit Wechselstrom betrieben wird.
	Netzstecker ziehen Das Symbol weist darauf hin, dass vor Instandhaltungsarbeiten an elektrischen Geräten der Netzstecker zu ziehen ist.

2.5. Allgemeines zur Gebrauchsanweisung

Die Gebrauchsanweisung bezieht sich auf den Espresso Siebträgermaschine EXQUISITE – Matt Schwarz. Sie enthält wichtige Informationen zur Installation, Betrieb, Wartung und Reinigung. Die Gebrauchsanweisung, insbesondere die Sicherheitshinweise müssen sorgfältig vor der Inbetriebnahme des Produkts gelesen werden, bewahre die Gebrauchsanweisung sorgsam auf. Benutze das Produkt nur wie in dieser Gebrauchsanweisung beschrieben, damit es nicht versehentlich zu Verletzungen oder Schäden kommt. Solltest du das Produkt an Dritte weitergeben, ist diese Gebrauchsanweisung ebenso zu übergeben.

2.6. Bestimmungsgemäßer Gebrauch

Das Produkt ist hochwertig, langlebig und ausschließlich für den privaten Gebrauch im angemessenen und üblichen Umfang bestimmt bzw. geeignet. Darüber hinaus ist unser Produkt **nicht** für den gewerblichen Gebrauch bestimmt. Eine gewerbliche Nutzung ist nur mit schriftlicher Genehmigung der Home Deluxe GmbH gestattet.

Verwende das Produkt nur wie in dieser Gebrauchsanweisung beschrieben. Jede andere Verwendung gilt als nicht bestimmungsgemäß und kann zu Sachschäden oder Personenschäden führen. Der Hersteller übernimmt keine Haftung für Schäden, die durch nicht bestimmungsgemäßen oder falschen Gebrauch entstehen oder entstanden sind.

2.7. Allgemeine Sicherheitshinweise

Allgemeine Gefahrenhinweise



- Unsachgemäßer Umgang kann zu erheblichen Personen- und Sachschäden führen. Deshalb dürfen die Installation, Inbetriebnahme sowie Störungsbehebung und Wartungsarbeiten, nur von qualifizierten Personen durchgeführt werden.
- Das Produkt kann von Kindern ab 8 Jahren und darüber, sowie von Personen mit verringerten physischen, sensorischen oder mentalen Fähigkeiten oder Mangel an Erfahrung und Wissen benutzt werden, wenn sie beaufsichtigt oder bezüglich des sicheren Gebrauchs des Gerätes unterwiesen wurden und die daraus resultierenden Gefahren verstehen.
- Montiere und nimm das Produkt in Betrieb **nur**, wenn der Lieferumfang vollständig und einwandfrei ist.
- Nimm keine Veränderungen am Produkt vor.
- Stelle nichts auf das Produkt. Andernfalls können Schäden am Produkt sowie Unfälle und Verletzungen die Folge sein.

Gefahr für Kinder



- Halte Kinder von Verpackungsmaterialien fern. Es besteht unter anderem Erstickungsgefahr!
- Halte Kinder vom Produkt fern.
- Halte Kinder während der Installation des Produkts fern des Aufbauortes. Der Lieferumfang enthält Kleinteile, die verschluckt werden oder zu schlimmen Verletzungen führen können.
- Erkläre den Kindern den richtigen Umgang mit dem Produkt.
- Stelle sicher, dass kleine Kinder keine Kleinteile in den Mund nehmen.

Verletzungsgefahr

Unsachgemäßer Umgang mit dem Produkt kann zu Verletzungen führen



- Kontrolliere das Produkt vor jeder Nutzung, auf sichtbare Schäden.
- Führe keine konstruktiven Veränderungen am Produkt durch. Für eine Veränderung muss die schriftliche Erlaubnis des Herstellers vorliegen und nach Anweisung durchgeführt werden.
- Bei Beschädigungen darf das Produkt nicht mehr benutzt werden. Beschädigte Teile müssen repariert oder durch Originalersatzteile ersetzt werden.
- **Lebensgefahr durch elektrische Spannung:** Bei Berührung von spannungsführenden Teilen besteht unmittelbare Lebensgefahr. Beschädigungen der Isolation oder einzelner Bauteile kann lebensgefährlich sein. -> Bei Beschädigungen der Isolation Spannungsversorgung sofort abschalten und Reparatur veranlassen.
- **Lebensgefahr durch elektrische Spannung:** Nimm das Produkt bei Beschädigung des Netzkabels zur Spannungsversorgung außer Betrieb, solange bis das Netzkabel ersetzt wird.

Beschädigungsgefahr



- Unsachgemäßer Umgang mit dem Produkt kann zu Beschädigungen führen.
- Reparatur- und Wartungsarbeiten an der Elektrik dürfen nur von einer qualifizierten Elektrofachkraft durchgeführt werden.
- Benutze das Produkt nicht in der Nähe von Hitzequellen oder offenem Feuer.

3. Produktmerkmale





3.1. Technische Daten

Espresso Siebträgermaschine EXQUISITE – Matt Schwarz	
Material	Edelstahl
Spannungsversorgung	220 – 240 V AC
Frequenz	50/60 Hz
Leistung	1350 W
Wassertankkapazität	0,8 Liter
Schutzklasse	I
Maße (L x B x H)	33 x 16 x 33 cm
Gewicht	3,4 kg
Farbe	Matt Schwarz
Maximale Temperatur	95° C (mit Milchschaumfunktion 130°C)

4. Lieferumfang

Kontrolliere bei Anlieferung die Verpackung auf äußere Beschädigungen. Des Weiteren kontrolliere unmittelbar nach dem Auspacken den Lieferumfang auf Vollständigkeit sowie den einwandfreien Zustand des Produkts und aller Komponenten. Montiere das Produkt nur, wenn der Lieferumfang vollständig und unbeschädigt ist.

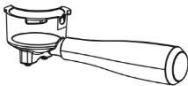
Komponenten/Teile

Nr.	Beschreibung	Menge	Bilder
1.	Espressomaschine	1	
2.	Einzeltassenfilter (Onecup Filter)	1	
3.	Doppeltassenfilter (Doublecup Filter)	1	
4.	Filterhalterung	1	
5.	Messlöffel mit Stampfer	1	

5. Installation

5.1. Sicherheitshinweise

Alle Informationen für die Sicherheit und der Gesundheit müssen gelesen werden.

Verletzungsgefahr

Unsachgemäßer Umgang bei der Installation kann zu Verletzungen führen



- Stelle sicher, dass das Produkt nicht beim Öffnen nicht mit einem Messer beschädigt wird.
- Stelle das Produkt nur auf einen sicheren und festen Untergrund auf, das Produkt muss einen festen Stand haben, ansonsten kann es z.B. herunterfallen.
- Bedienungsfehler, Installationsfehler oder Schäden, die durch die Installation entstehen, sind von der Gewährleistung ausgeschlossen.
- Vorsicht vor heißen Flüssigkeiten oder austretenden Dämpfen diese können schwere Verbrennungen zur Folge haben.
- **Wir weisen darauf hin, dass die Home Deluxe GmbH grundsätzlich keine Kosten für Montage oder handwerkliche Leistungen – wie etwa Elektrikerkosten oder vergleichbare Fachmannkosten - übernimmt.**
- **Bitte beachte, dass unser Unternehmen kein eigenes Service- oder Technikerteam verfügt. Für die ordnungsgemäße Montage und Anschlussarbeiten ist der Kunde selbst verantwortlich.**

5.2. Aufbau des Produkts

Das Produkt ist mit geringem Aufwand zu installieren. Beachte die Hinweise genau. Bei nicht Einhaltung ist die Funktion und Sicherheit des Produkts nicht gewährleistet.

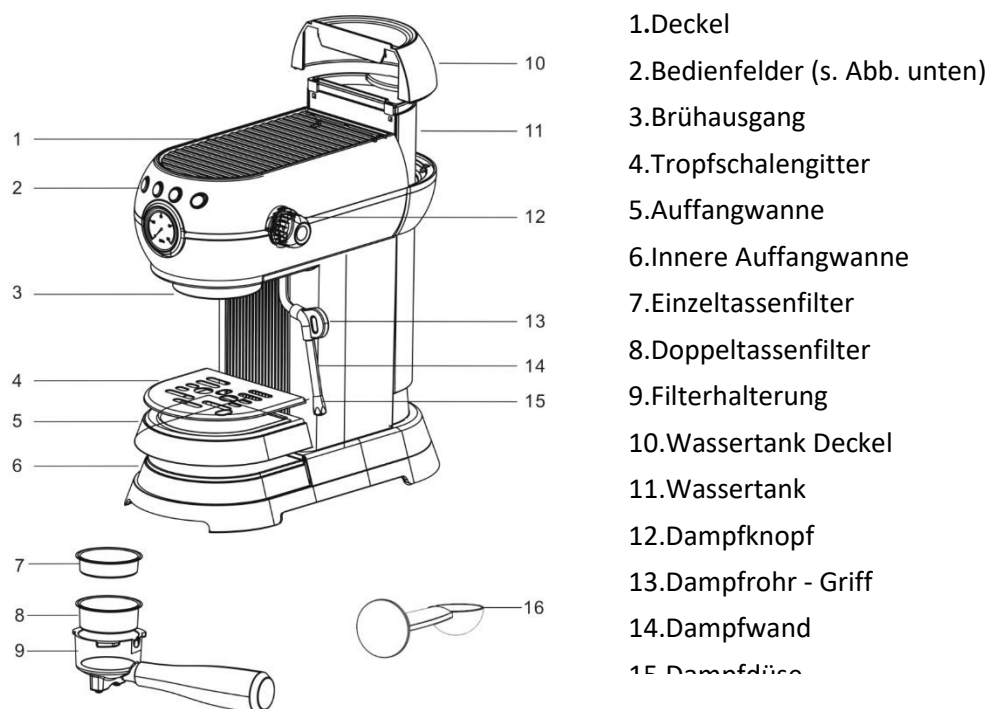

Hinweis:

- Bei den ersten Anwendungen der Filterhalterung ist es möglicherweise etwas eng und lässt sich nur schwer aus dem Filterhalter herausnehmen, wenn du ihn wechseln möchtest.
- Der Deckel wird während des Betriebs sehr heiß und kann als Aufwärmfläche für die Kaffeetassen dienen.

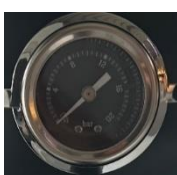

Taste A **Beschreibung:**
Anzeige: Eingebautes Manometer zeigt den genauen Druck an.



Taste B **Beschreibung:**
Power-Taste: Drücke die Taste, um das Gerät ein-/auszuschalten.



Taste C **Beschreibung:**
Einzeltassen-Taste: Drücke die Taste, um einzelne Tasse Espresso zuzubereiten



Taste D **Beschreibung:**
Doppel-Taste: Drücke die Taste, um zwei Tassen Espresso zuzubereiten.



Taste E **Beschreibung:**
Dampf-Taste: Drücke die Taste, um den Dampfmodus zu aktivieren.



Taste F **Beschreibung:**
Markierung des Dampfknopfes



6. Anwendung

6.1. Sicherheitshinweise

Folgende Informationen für Sicherheit und Gesundheit müssen sorgfältig gelesen werden.

Verletzungsgefahr

Unsachgemäßer Umgang beim Betrieb kann zu Verletzungen / Beschädigungen führen



- Verwende kein beschädigtes Produkt.
- Nimm keine Veränderungen am Produkt vor.
- Lege kein Tuch oder andere Gegenstände über das Produkt.
- -Stelle das Produkt im Betrieb immer auf einer ebenen, waagerechten Fläche auf.
- **Lebensgefahr durch elektrische Spannung:**
- Wenn das Kabel beschädigt ist, trenne das Produkt umgehend von der Stromversorgung und kontaktiere einen Elektriker.

6.2. Erstinbetriebnahme

Kontrolliere vor der ersten Inbetriebnahme das Produkt auf Beschädigungen und Standsicherheit. Das Produkt darf nur unbeschädigt benutzt werden.

Vor der ersten Verwendung

Reinigung des Geräts

1. Nimm das Gerät vorsichtig aus der Verpackung und entferne alle Verpackungsmaterialien.
2. Nimm alle Zubehörteile aus der Verpackung und aus dem Gerät.
3. Entferne den Wassertank.
4. Reinige den Wassertank mit dem Deckel, dem Messlöffel und dem Filter sowie dem Filterhalter mit warmem Wasser und etwas mildem Geschirrspülmittel. Spüle es danach mit klarem Wasser und trockne sie ab.
5. Trockne ebenfalls das Gehäuse der Espressomaschine und die Abtropfschale mit dem Abtropfgitter mit einem weichen, feuchten Tuch sauber und trockne alle Teile ab.
6. Vergewissere dich, dass der Dampfkopf ausgeschaltet ist (Position OFF).

Hinweis: Die Espressomaschine und das Zubehör sind nicht spülmaschinenfest.

Erste Verwendung

7. Fülle den Wassertank mit kaltem Wasser bis zum MAX-Füllstand des Tanks.
8. Stecke den Stecker in eine Steckdose mit geeigneter Spannung
9. Drücke die Power-Taste **(B)**, die Power-Kontrollleuchte leuchtet auf, die Tasten der einfachen **(C)** oder doppelten Tassen **(D)** blinken und die Kaffeemaschine beginnt automatisch mit dem Vorheizen. Sobald das Vorheizen beendet ist, leuchten alle Tasten außer der Dampftaste **(E)** kontinuierlich auf.
10. Stelle eine Tasse unter den Dampfreiniger. Drehen den Dampfknopf auf. Lasse das heiße Wasser etwa 8 Sekunden lang aus dem Dampfrohr fließen und schalte dann den Dampfknopf aus. Bei diesem Vorgang wird das Wasser in die leere Pumpe für den ersten Gebrauch geleitet.

Hinweis: Es wird ein lautes Geräusch und leichtes Rütteln geben, wenn die Maschine zum ersten Mal läuft. Dieser Vorgang ist normal.

11. Setze den Filter in den Filterhalter ein.

Hinweis: Der Filter ist möglicherweise etwas eng und lässt sich nur schwer aus dem Filterhalter herausnehmen, wenn du ihn wechseln möchtest. Du kannst den Filter so drehen, dass er in die Kerbe passt, um den Filter herauszunehmen und zu ersetzen.

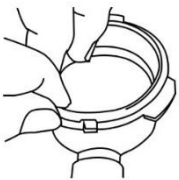

12. Setze den Filterhalter ohne Kaffeesatz mit einer Bewegung von 45° nach links in den Brühkopf ein und drehe ihn nach rechts, um ihn zu verriegeln.

Der Filterhalter muss senkrecht zum Gerät stehen oder leicht nach rechts geneigt sein. (s.Abb.)

13. Stelle eine leere Tasse unter den Filterhalter und drücke die Taste für eine **(C)** oder zwei Tassen **(D)**, um den Kaffee zuzubereiten.

14. Nach Beendigung des Brühvorgangs gieße das Wasser aus.

Nun ist deine Kaffeemaschine einsatzbar.

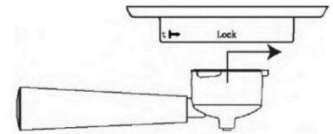

6.3. Betrieb

Überprüfe vor dem Gebrauch des Produkts,

- den ordnungsgemäßen Zustand.
- den elektrischen Anschluss.

Zubereiten des Espressos

- Nimm den Filterhalter heraus und fülle den Filter mit Kaffeesatz, indem du den Messlöffel **(16)** verwendest.
- Wir empfehlen 6-8 g für einen einzelnen Schuss und 13-15 g für einen doppelten Schuss Kaffee. Die Menge hängt von Ihren Vorlieben und dem verwendeten Kaffeesatz ab.
- Stampfe den Kaffeesatz mit dem Messlöffel **(16)** fest. Der Kaffeesatz muss gleichmäßig angeedrückt werden, um eine gut geebnete Fläche zu erhalten.
- Entferne alle Kaffeerückstände vom Rand des Filterhalters.
- Setze den Filterhalter mit einer 45° Bewegung nach links in den Brühkopf ein und drehe ihn nach rechts, um ihn zu verriegeln. Der Filterhalter muss senkrecht zur Maschine stehen oder leicht nach rechts geneigt sein.
- Vergewissere dich, dass der Dampfknopf auf „OFF“ steht.
- Stelle die vorgewärmte Tasse unter den Filterhalter.
- Drücke die einfache **(C)** oder doppelte Taste **(D)** für die gewünschte Kaffeestärke.

Milch aufschäumen

Für die Zubereitung eines traditionellen Cappuccinos oder Milchkaffees wird empfohlen:

- kalte, frische Vollmilch zu verwenden.
- Drücke die Dampftaste (E). Die Dampftaste beginnt zu blinken, wenn die Temperatur nicht hoch genug ist, um Dampf zu erzeugen. Sobald das Vorheizen beendet ist, leuchtet die Dampftaste auf.
- Drehe den Dampfdrehknopf (E) leicht gegen den Uhrzeigersinn, um etwaiges Kondenswasser von der Sonde zu entfernen und schalte den Drehknopf dann wieder aus.
- Stelle die zur Hälfte mit kalter Milch gefüllte Kanne unter den Dampfstab. **(Die Kanne ist nicht im Lieferumfang enthalten).**
- Setze die Dampfdüse knapp unter die Oberfläche der Milch. Wenn sie zu tief eingesetzt wird, wird die Milch nicht aufgeschäumt.
- Es ist wichtig, den Dampfstab nicht mittig, sondern nah am Rand der Kanne zu positionieren und ihn in einem passenden Winkel zu halten, um einen intensiveren Wirbel zu erzeugen.

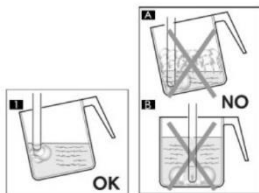

- Drehe den Dampfdrehknopf auf die Position „☺“ . Der Dampf tritt aus der Dampfdüse aus.
Hinweis: Der gesamte Vorgang sollte nicht länger als 2 Minuten dauern, da das Gerät nach 2 Minuten ununterbrochenem Dampfen automatisch aufhört, Dampf zu produzieren. Um die Milch richtig aufzuschäumen, muss die Dampfdüse immer in Kontakt mit der Milch und nicht mit dem Schaum sein.
- Wenn die gewünschte Aufschäumung erreicht ist, muss die Dampfdüse tiefer gedrückt werden, um die Milch gut zu erhitzen.
- Sobald das gewünschte Ergebnis erreicht ist, drehe den Dampfdrehknopf in die Position „OFF“, um die Dampfabgabe zu beenden und nimm die Kanne heraus.
- Hinweis: Um den Schaum kompakter zu machen, ist es ratsam die Kanne nach dem Aufschäumen leicht auf eine ebene Fläche zu klopfen.
- Drücke die Dampftaste (E) erneut, um den Dampfmodus zu beenden. Gieße die aufgeschäumte Milch in den Kaffee.
- **Warnung:** Das Dampfrohr kann während und nach dem Gebrauch sehr heiß sein. Um Verbrennungen zu vermeiden, bewege es nur, indem du deine Finger auf den Griff des Dampfrohrs legst (13).
- Drehe den Dampfknopf auf, um Milchreste aus dem Rohr zu entfernen und schalte den Knopf wieder aus.
- Bitte gehe zum Abkühlen des Geräts wie in den folgenden 4 Schritten vor:
 - a. Drehe den Dampfdrehknopf unter den Überdruckschutz auf die Position „ON“.
 - b. Lasse heißes Wasser aus der Dampfdüse austreten, um den Kessel abzukühlen.
 - c. Sobald die Temperatur des Boilers abgekühlt ist, leuchten alle Tasten außer der Dampftaste vollständig auf.

Warmwasserbereitung

- Schalte das Gerät ein und warte, bis alle Tasten außer der Dampftaste aufleuchten.
- Stelle eine Tasse unter das Dampfrohr.
- Drehe den Dampfdruckknopf auf die Position „“. Das heiße Wasser tritt aus der Dampfdüse aus.
- Sobald die gewünschte Menge an heißem Wasser ausgegeben wurde, schalte den Dampfknopf aus.

Hinweis: Der gesamte Vorgang sollte nicht länger als 2 Minuten dauern, da das Gerät nach dieser Zeit ununterbrochenem Betrieb automatisch aufhört, heißes Wasser zu produzieren. Wenn du mehr heißes Wasser wünschst, starte den Zyklus erneut.

Einstellen des Volumens der Einzel- oder Doppeltasse

Stelle das Volumen der einzelnen Tasse ein:

0. Halte die einzelne Taste (**C**) 3 Sekunden lang gedrückt, um den Brühvorgang zu starten.
2. Drücke die Einzeltaste (**C**) erneut, sobald die gewünschte Menge Espresso entnommen wurde. Die Maschine zeigt an, dass die neue Menge der einzelnen Tassen eingestellt wurde.

Stelle die Menge der Doppeltasse ein:

0. Halte die Doppeltaste (**D**) 3 Sekunden lang gedrückt, dann beginnt die Maschine mit dem Brühvorgang.
2. Drücke die Doppeltaste (**D**) erneut, sobald die gewünschte Menge Espresso extrahiert wurde. Die Maschine piept 3 mal langsam, um anzuzeigen, dass die neue Menge an Doppeltassen eingestellt wurde.

Hinweis: Die Brühzeit wird ca. in einer Minute eingestellt. Andernfalls wird die Einstellung nicht funktionieren.

Zurücksetzen auf die Werkseinstellung

Um das Gerät auf die Standardmenge für Einzel- und Doppelschüsse zurückzusetzen, halte die Einzel-(**C**) und Doppeltaste (**D**) 5 Sekunden lang gedrückt. Der Apparat piept 3 Mal und alle Tasten blinken 5 Mal. Das Gerät kehrt zu seinen ursprünglichen Standardeinstellungen zurück.

Automatische Abschaltung

Das Gerät schaltet sich automatisch aus, wenn nach ca. 21 Minuten im Standby-Modus keine Funktion ausgewählt wird. Alle Tasten schalten sich aus. Um das Gerät zu starten, drücke erneut auf die Ein/Aus-Taste (B).

6.4. Lagerort



- Lager das Produkt an einem möglichst geschützten, gut gelüfteten und trockenen Ort.

7. Fehlerbehebung

Wenn im Betrieb folgende Störungen auftreten, überprüfe bitte folgende Fehlerursachen anhand der folgenden Tabelle. Lässt sich die Störung nicht durch die aufgeführten Maßnahmen beheben, nimm das Produkt außer Betrieb.

Fehler	Mögliche Ursache	Lösung
Das Produkt wackelt oder schwingt	- Das Produkt steht auf unebenen, losen Untergrund	- Das Produkt auf einen ebenen Untergrund stellen
Das Produkt schaltet nicht ein	- Spannungsversorgung und Produkt wurden getrennt - Die Haussicherung hat ausgelöst	- Verbinde das Produkt wieder mit der Spannungsversorgung - Kontrolliere die Sicherung und schalte diese ggf. wieder an
Kein Wasser	- Es befindet sich kein Wasser im Wassertank - Der Wassertank sitzt fest	- Fülle eine angemessene Menge Wasser in den Wassertank - Baue den Wassertank wieder zusammen
Kein Dampf	- Der Dampfaustritt ist blockiert - Es befindet sich kein Wasser im Wassertank - Der Wassertank sitzt fest	- Steche mit einem dünnen Eisendraht in den Dampfauslass - Fülle eine angemessene Menge Wasser in den Wassertank - Bauen den Wassertank wieder zusammen
Weniger Milchschaum	- Es wurde keine Vollmilch verwendet - Es wurde keine gekühlte Milch verwendet - Die Dampfdüse wurde zu tief in die Milch eingeführt	- Vollmilch verwenden - gekühlte Milch verwenden - Stecke die Dampfdüse ca. 1 cm in die Milchoberfläche
Kaffee wird langsam oder in einer kleinen Menge aufgebriht	- Zu viel Kaffeepulver - Der gemahlene Kaffee ist zu fein - Das Wasser im Kessel ist leer	- Das Kaffeepulver sollte nicht grob oder zu fein sein, sondern in Standardqualität und -menge - Verwende bitte spezielles Espressomaschinen-Kaffeepulver, welches nicht zu fein sein darf - Drücke vor dem Aufheizen die Taste (C) „Einzeltasse/Manuelle Steuerung“ und lasse ca. 180 ml Wasser aus dem Dampfrohr ausströmen

Der Kaffee ist zu kalt	<ul style="list-style-type: none"> - Der Kaffee wurde im Niedrigtemperaturmodus gebrüht - Wenn das Wasser im Kessel vor dem Vorheizen leer ist - Wenn die Taste „Manuelle Steuerung“ gedrückt wird, um den Kaffee vor dem vollständigen Vorheizen zu brühen 	<ul style="list-style-type: none"> - Brühe den Kaffee im Hochtemperaturmodus - Drücke vor dem Aufheizen die Taste (C) „Einzeltasse/Manuelle Steuerung“ und lasse ca. 180 ml Wasser aus dem Dampfrohr ausströmen - Drücke nach dem Vorheizen die Taste „Manuelle Steuerung“
Die Tassensiebe stecken in der Maschine fest	<ul style="list-style-type: none"> - Der Höcker des Siebs ist nicht weit von der Trichterkerbe entfernt. 	<ul style="list-style-type: none"> - Setze den Trichter in die Maschine ein und drehe ihn nach links und rechts, bis das Sieb herunterfällt. Oder verwende den Trichter, um das Sieb nach unten zu drücken. Prüfe vor dem Einsetzen, ob die Beule weit von der Kerbe entfernt ist

Tritt ein weiteres Problem mit dem Produkt auf, kontaktiere uns.

8. Wartung und Pflege

8.1. Sicherheitshinweise

Verletzungsgefahr

Unsachgemäßer Umgang bei der Reinigung/Wartung/Reparatur kann zu Verletzungen führen



- Vor der Reinigung/Wartung/Pflege ist die Spannungsversorgung des Produkts auszuschalten und der Stecker aus der Steckdose zu entfernen.

Reinigung

- Reinige die Oberflächen mit einem feuchten Tuch und mit einem milden Reinigungsmittel. Beachte zusätzlich auch die Vorgaben vom Reinigungsmittelherstellers.
- Spüle den Milchaufschäumer mit klarem Wasser aus.
- Verwende zur Reinigung keine aggressiven Reinigungsmittel oder Hochdruckreiniger.

Wartung

- Versuche nie das Produkt zu zerlegen. Im Inneren des Produkts stehen Teile unter Spannung. Ein Berühren mit diesen Teilen kann zu lebensgefährlichen Verletzungen führen.



Reparatur

- Wende dich, wenn eine Reparatur erforderlich ist, an eine qualifizierte Fachkraft.

Reinigung und Wartung

Regelmäßige Reinigung und Wartung halten das Gerät funktionsfähig und sorgen für einen perfekten Kaffeegeschmack, einen konstanten Kaffeefluss und einen hervorragenden Milchschaum über einen langen Zeitraum.

Reinigung des Filterhalters und der Filter

Der Filterhalter und die Filter sollten sauber gehalten werden, um perfekte Ergebnisse zu gewährleisten.

Warnung: Um Verbrennungen zu vermeiden, darf der Filter nur entfernt werden, wenn der Filterhalter vollständig abgekühlt ist.

- Nimm den Filter aus der Filterhalterung und wasche ihn mit warmem Wasser.
- Wenn du beim Kaffeebrühen eine Störung feststellst, tauche den Filter 11 Minuten lang in kochendes Wasser und spüle ihn dann unter fließendem Wasser ab.

Hinweis: Reinige keines der Teile in der Spülmaschine.

Reinigung des Dampfstabes

- Drehe sofort nach dem Aufschäumen der Milch den Dampfknopf auf, um die Milchreste aus dem Dampfrohr zu entfernen.
- Reinige das Dampfrohr mit einem feuchten Tuch.
- Wenn die Öffnung der Dampfdüse verstopft ist, vergewissere dich, dass der Dampfregler in der Position STANDBY steht. Drücke den Netzschalter, um das Gerät auszuschalten und abkühlen zu lassen.

Reinigung des Brühkopfes

Befreie den Brühkopf regelmäßig mit einer Bürste von Kaffeesatzresten und wasche ihn mit heißem Wasser wie unten beschrieben.

- Setze den Filterhalter in den Brühkopf ein, ohne Kaffeesatz zu verwenden.
- Stelle eine leere Tasse unter den Brühkopf.
- Drücke die Doppeltaste (**D**) und fülle die Tasse mit Wasser.
- Nimm den Filterhalter aus dem Brühkopf und reinige diese mit einem trockenen Tuch.

Warnung: Versuche nicht, den Brühkopf zu zerlegen. Dies wird den Brühkopf beschädigen und zu Leckagen führen.

Entkalkung

Nach etwa 311 Brühvorgängen muss die Kaffeemaschine regelmäßig entkalkt, gereinigt und gewartet werden, damit sie effizient arbeitet, die interne Leitungen gereinigt werden und der Geschmack des Kaffees erhalten bleibt.

Bitte gehe zum Entkalken des Geräts wie unten beschrieben vor.

- Fülle ca. 8g Wasser mit Entkalkungsmittel in den Wassertank bis zur Max. Markierung.
- Schalte das Gerät ein und warte, bis alle Tasten außer der Dampftaste (**E**) aufleuchtet.
- Stelle eine Tasse unter die Dampfdüse.
- Drehe den Dampfdrehknopf auf "☺/☹" Stellung. Das heiße Wasser tritt aus der Dampfdüse aus.
- Drehe den Dampfkopf in die Position „Aus“ und dann wieder in die Position "☺/☹"
Drehe, bis das gesamte Reinigungswasser im Wassertank aufgebraucht ist.
- Wiederhole den Vorgang, indem du nur sauberes Leitungswasser ohne Entkalkungsmittel verwendest. Dann ist der Entkalkungsvorgang abgeschlossen.

Hinweis: Es dauert etwa 11 Minuten, bis das Reinigungswasser im Wasserstand Max aufgebraucht ist. Jeder Reinigungsvorgang dauert nicht länger als 2 Minuten.

Hinweis: Das Dampfrohr kann während und nach dem Gebrauch sehr heiß sein. Um Verbrennungen zu vermeiden, bewege es nur, indem du deine Finger auf den Griff des Dampfrohrs legst (13).

9. Demontage

9.1. Sicherheitshinweise

Verletzungsgefahr

Unsachgemäßer Umgang bei der Demontage kann zu Verletzungen führen



- Trenne vor der Demontage das Produkt von der Spannungsversorgung. Bei Berührung mit Spannungsführenden Komponenten kann es zu einem elektrischen Schlag kommen, dieses kann zur Folge Verbrennungen oder den Tod haben.
- Sichere das Produkt vor der Demontage gegen abstürzen.

Die Demontage des Produkts ist in umgekehrter Reihenfolge zur Installation durchzuführen. (siehe Kapitel Montage)

10. Entsorgung

10.1. Allgemeine Hinweise



- Entsorge das Produkt und alle Komponenten entsprechend der örtlichen und landesspezifischen Bestimmungen, dadurch werden Schäden für die Umwelt vermieden.
- Unsere Verpackungen sind aus umweltfreundlichen Materialien hergestellt. Sie können recycelt werden und somit als wertvolle Rohstoffe dienen. Entsorge das Verpackungsmaterial (Kartonagen, Schmutzverpackungen etc.) separat und fachgerecht gemäß den gültigen nationalen Vorschriften.
- Wende dich an den Hersteller, bei Unsicherheit bezüglich der Entsorgung.
- Hinweise zur fachgerechten Entsorgung erhältst du auch bei den örtlichen Entsorgungszentren.

11. Elektro- und Elektronikgeräte - Informationen für private Haushalte



Das Elektro- und Elektronikgerätegesetz (ElektroG) enthält eine Vielzahl von Anforderungen an den Umgang mit Elektro- und Elektronikgeräten. Die wichtigsten sind hier zusammengestellt.

1. Getrennte Erfassung von Altgeräten

Elektro- und Elektronikgeräte, die zu Abfall geworden sind, werden als Altgeräte bezeichnet. Besitzer von Altgeräten haben diese einer vom unsortierten Siedlungsabfall getrennten Erfassung zuzuführen. Sie haben Altbatterien und Altakkumulatoren, die nicht vom Altgerät umschlossen sind, sowie Lampen, die zerstörungsfrei aus dem Altgerät entnommen werden können, vor der Abgabe an einer Erfassungsstelle vom Altgerät zerstörungsfrei zu trennen. Altgeräte separieren, um sie für die Wiederverwendung vorzubereiten.



Möglichkeiten der Rückgabe von Altgeräten

Besitzer von Altgeräten aus privaten Haushalten können diese bei den Sammelstellen der öffentlich-rechtlichen Entsorgungsträger oder bei den von Herstellern oder Vertreibern im Sinne des Elektro G eingerichteten Rücknahmestellen abgeben. Ein Onlineverzeichnis der Sammel- und Rücknahmestellen finden Sie auf der Internetseite: <https://www.stiftung-ear.de> oder <https://www.take-e-back.de>.

2. Datenschutz-Hinweis

Altgeräte enthalten häufig sensible personenbezogene Daten. Dies gilt insbesondere für Geräte der Informations- und Telekommunikationstechnik wie Computer und Smartphones. Bitte beachte im eigenen Interesse, dass für die Löschung der Daten auf den zu entsorgenden Altgeräten jeder Endnutzer selbst verantwortlich ist.

3. Rücknahmepflicht der Vertreter

Vertreiber mit einer Verkaufsfläche für Elektro- und Elektronikgeräte von mindestens 400 m² sowie Vertreiber von Lebensmitteln mit einer Gesamtverkaufsfläche von mindestens 800 m², die mehrmals im Kalenderjahr oder dauerhaft Elektro- und Elektronikgeräte anbieten und auf dem Markt bereitstellen, sind verpflichtet,

- bei der Abgabe eines neuen Elektro- oder Elektronikgerätes an einen Endnutzer ein Altgerät des Endnutzers der gleichen Geräteart, das im Wesentlichen die gleichen Funktionen wie das neue Gerät erfüllt, am Ort der Abgabe oder in unmittelbarer Nähe hierzu unentgeltlich zurückzunehmen und
- auf Verlangen des Endnutzers Altgeräte, die in keiner äußeren Abmessung größer als 25 cm sind, im Einzelhandelsgeschäft oder in unmittelbarer Nähe hierzu unentgeltlich zurückzunehmen; die Rücknahme darf nicht an den Kauf eines Elektro- oder Elektronikgerätes geknüpft werden und ist auf drei Altgeräte pro Geräteart beschränkt.



4. Bedeutung des Symbols „durchgestrichene Mülltonne“

Das auf den Elektro- und Elektronikgeräten regelmäßig abgebildeten Symbol einer durchgestrichenen Mülltonne weist darauf hin, dass das jeweilige Gerät am Ende seiner Lebensdauer getrennt vom unsortierten Siedlungsabfall zu erfassen ist.

- Hersteller-Registrierungsnummer
- Als Hersteller im Sinne des ElektroG sind wir bei der zuständigen Stiftung Elektro-Altgeräte Register (Nordostpark 72, 90411 Nürnberg) unter der folgenden Registrierungsnummer registriert: WEEE-Reg.-Nr. DE86467979

Home Deluxe GmbH

Schanzweg 2

32312 Lübbecke

Deutschland

Tel.: +49 (0)5743 6181-0

www.home-deluxe-gmbh.de

GA-259-00_exquisite

2024/07