

BOUCHES D'EXTRACTION
AUTORÉGLABLES

anjos

inspirer le bien-être

ALIZÉ AUTO

Simple et Double Débit

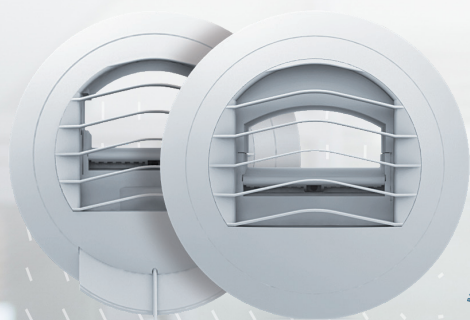

ALIZÉ AUTO

- Conforme aux exigences réglementaires (arrêté 82, NRA...)
- Facilité de mise en œuvre de l'ensemble bouche + accessoires
- Entretien facilité par la dépose aisée du module de régulation
- Visualisation de l'ouverture correspondant au débit maxi d'extraction pour la bouche cuisine
- Réalisée en polystyrène blanc, avec grille amovible déclinable en plusieurs couleurs : blanc, rouge, vert, bleu, jaune et gris clair

Présentation

Destinée à équiper les installations de VMC en logements d'habitation et locaux tertiaires, la gamme de bouches d'extraction autoréglables ALIZÉ AUTO satisfait aux exigences réglementaires tout en alliant esthétique et technicité.



Grille amovible ● ● ● ● ●

Design fluide, grille déclinable en plusieurs couleurs, fiabilité des organes mécaniques, fonctionnalité éprouvée, performances aérodynamiques et acoustiques sont les atouts majeurs de l'ensemble des bouches d'extraction ALIZÉ AUTO.

La gamme ALIZÉ AUTO habitat répond aux exigences de la marque NF VMC.

Mono ou double débit, les deux modèles parfaitement cohérents permettent ainsi un traitement architectural homogène entre cuisine, salle de bains et WC.

Réalisée en polystyrène blanc, la bouche ALIZÉ AUTO est disponible en deux versions :

L'une installée en WC et salle de bains, assure un débit d'extraction déterminé.

L'autre en cuisine ou dans toute pièce nécessitant une modulation des débits, assure un débit permanent d'extraction et un débit complémentaire dont l'ouverture et la fermeture sont commandées par l'utilisateur à l'aide d'un cordon.

Fonctionnement

L'élément régulateur constitué d'un volet rigide assure un débit d'extraction déterminé dans une plage de pression comprise entre 50 et 160 Pascals.

Composition

Les bouches ALIZE AUTO ont un diamètre de 170 mm et une épaisseur de 40 mm.

Bouche
Simple débit

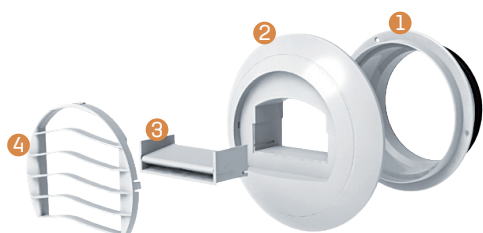

La bouche ALIZÉ AUTO est disponible dans les débits suivants : 15, 30, 45, 60, 75, 90, 120 et 150 m³/h.

- 1 Manchette Ø 125 avec joint à lèvres (livrée séparément)
- 2 Corps de la bouche
- 3 Module de régulation
- 4 Grille amovible

Bouche
Double débit

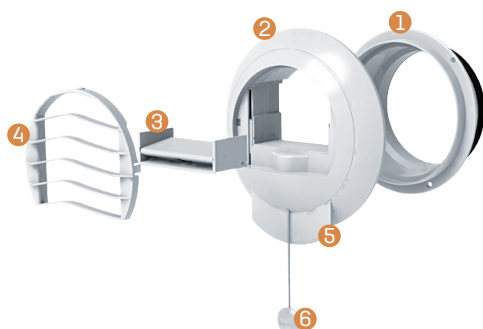

La bouche ALIZÉ AUTO cuisine est disponible dans les débits suivants : 15/30, 20/75, 30/90, 45/105, 45/120 et 45/135 m³/h.

- 1 Manchette Ø 125 avec joint à lèvres (livrée séparément)
- 2 Corps de la bouche
- 3 Module de régulation
- 4 Grille amovible
- 5 Témoin d'ouverture du débit complémentaire
- 6 Cordon de manœuvre du débit complémentaire

La vue ci-contre représente la bouche au débit maximum d'extraction.

Module d'isolation acoustique MIA (code 1928)

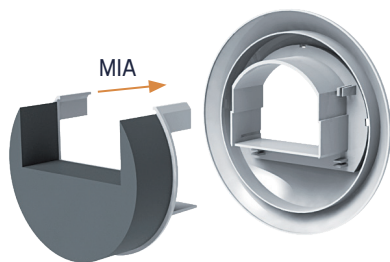

Pour ALIZÉ 15 à 60 m³/h. Composé d'un support polystyrène et d'une mousse de mélamine, le MIA permet d'améliorer l'isolement acoustique D_{n,e,w} des bouches ALIZÉ AUTO et donc de répondre à l'ensemble des exigences acoustiques. Il ne modifie pas les caractéristiques aérauliques.

Mise en œuvre : Le MIA se monte par emboîtement en partie arrière de la bouche ALIZÉ AUTO cuisine et sanitaire. Montage avec manchettes Ø 120 et Ø 125 mm.

Mise en œuvre

La bouche ALIZÉ AUTO se monte en paroi verticale par emboîtement sur une manchette Ø 125 (livrée séparément) fixée sur le conduit. La fixation et l'étanchéité de la manchette sont assurées par le joint à lèvres. Possibilité de montage sur manchettes Ø 99, 116, 150 ou 160 mm. En plafond, la mise en œuvre est réalisée en utilisant un manchon

placo 3 griffes ou un manchon plastique de traversée de dalle Ø 125 réalisés en polystyrène. Possibilité d'utiliser un manchon placo Ø 100 (code 1957) ou Ø 125/80 (code 1959) et un manchon de traversée de dalle Ø 125/80 (code 1904). Le montage en plafond nécessite d'utiliser une pièce de renvoi d'angle permettant le guidage du cordon pour la bouche cuisine.

Manchon placo 3 griffes Ø 125 :
Code 1958

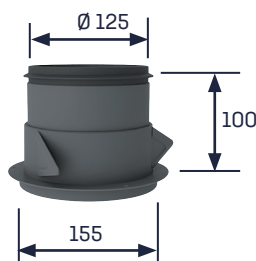

Manchon traversée de dalle :
Code 1903

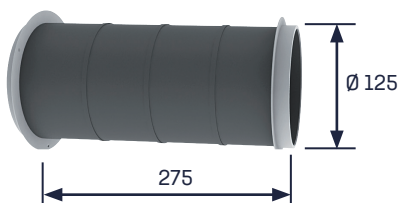

Pièce de renvoi d'angle :
Code 1791

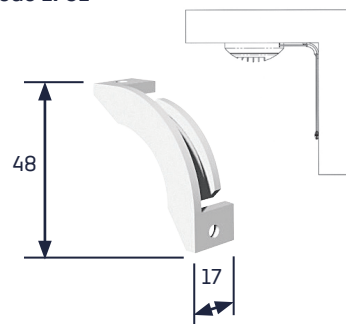

Alizé Rénovation

En prenant certaines précautions (section et étanchéité des conduits), il est possible d'utiliser les conduits de ventilation naturelle existants pour la VMC. Réalisée en polystyrène blanc, la platine rénovation équipée de 2

étriers de largeur 75 mm permet le montage d'une bouche ALIZÉ AUTO sur un cadre rectangulaire existant de dimensions (l x H) 80 x 170 mm à 110 x 245 mm. Pour des cadres de dimensions supérieures à 110 mm de large, il est nécessaire de prévoir des étriers de fixation plus grands (à préciser à la commande).



- 1 Bouche ALIZÉ
- 2 Entretoise
- 3 Etriers de fixation
- 4 Platine rénovation avec joint mousse

- 1 Grille
- 2 Module de régulation
- 3 Etriers de fixation
- 4 Platine rénovation avec joint mousse

Mise en œuvre : La platine s'installe une fois les travaux de peinture terminés. Plaquer la platine contre le mur en faisant pénétrer les griffes de fixation à l'intérieur de la réservation. Bloquer les vis avec modération.

Platine rénovation 180 x 278 mm pour ALIZÉ avec entretoise : (code 1940)

Pour des cadres de dimensions supérieures à 90 mm de large, l'entretoise peut être supprimée.

Alizé rénovation 15 et 30 m³/h : (code 1967 et 1968)

Le module de régulation est intégré dans la platine placé en position verticale.

Platine rénovation 250 x 250 à visser : (code 1986)

Pour un montage sur des réservations de dimensions 100 x 100 à 200 x 200 mm, fixation par 4 vis (entraxe de fixation 220 mm).

Platine d'adaptation sur manchette cadre bouche BEAC : (code 1945)

Permet le montage d'une bouche ALIZÉ sur une manchette cadre bouche BEAC existante.

Platine pleine rénovation

Réalisée en polystyrène blanc, cette platine est destinée à obturer les orifices existants dont l'utilisation n'est plus nécessaire à la ventilation. Mise en œuvre identique à la platine rénovation ALIZÉ.

Les dimensions disponibles sont les suivantes :

- 130 x 250 mm pour réservation 80x175 à 95x210 mm (**code 1938**)
- 155 x 250 mm pour réservation 80x135 à 110x210 mm (**code 1939**)
- 180 x 278 mm pour réservation 80x170 à 110x245 mm (**code 1946**)
- 250 x 250 à visser pour réservation 100x100 à 200x200 mm (**code 1985**)

Entretien

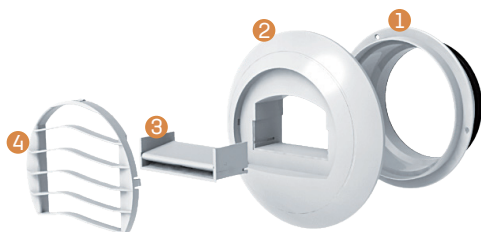

Afin de conserver le maximum d'efficacité, il est nécessaire de procéder à un nettoyage périodique :

- Oter la grille **4** et le module de régulation **3** du corps de la bouche (la bouche retirée de la manchette si nécessaire).
- **La manchette 1 ne doit pas être déposée du conduit.**
- Nettoyer l'ensemble soit dans la partie haute d'un lave-vaisselle, soit manuellement à l'eau savonneuse, sans rien démonter du module de régulation.
- Remonter la bouche.

Caractéristiques techniques

Aérauliques

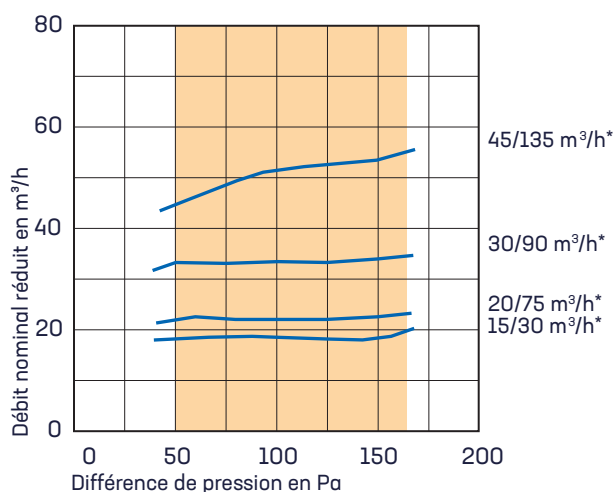
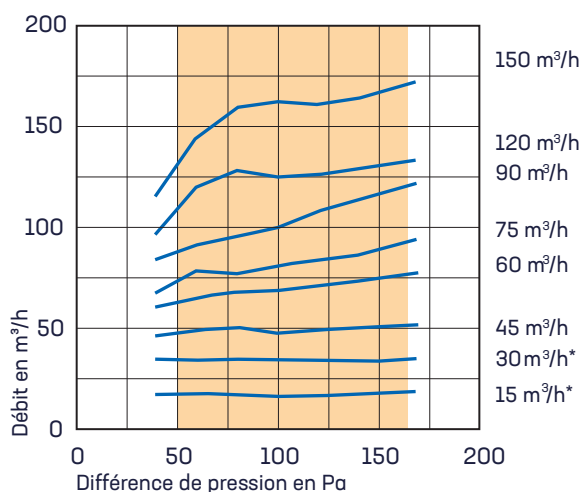

* Courbes issues des rapports d'essais CETIAT

Acoustiques

ALIZÉ AUTO	Lw en dB(A)				Dn,e,w (C) dB	
	70 Pa	100 Pa	136 Pa NF VMC	160 Pa	NF VMC	Avec MIA
15 m³/h	23	27	32	35	61	64
30 m³/h	25	30	35	38	56	60

Valeurs issues du rapport d'essais CETIAT

ALIZÉ AUTO	Lw en dB(A)				Dn,e,w (C) dB	
	70 Pa	100 Pa	136 Pa NF VMC	160 Pa	NF VMC	Avec MIA
20/75 m³/h	23	27	34	35	55	59
30/90 m³/h	25	30	35	38	53	57
45/135 m³/h	32	34	37	39	53	57

Valeurs issues du rapport d'essais CETIAT

Débits 45/105 et 45/120 :
prendre les valeurs bouche 45/135

Valeurs certifiées

Rapports d'essais

Rapports d'essais CETIAT n° 2714172 et 1114080

