

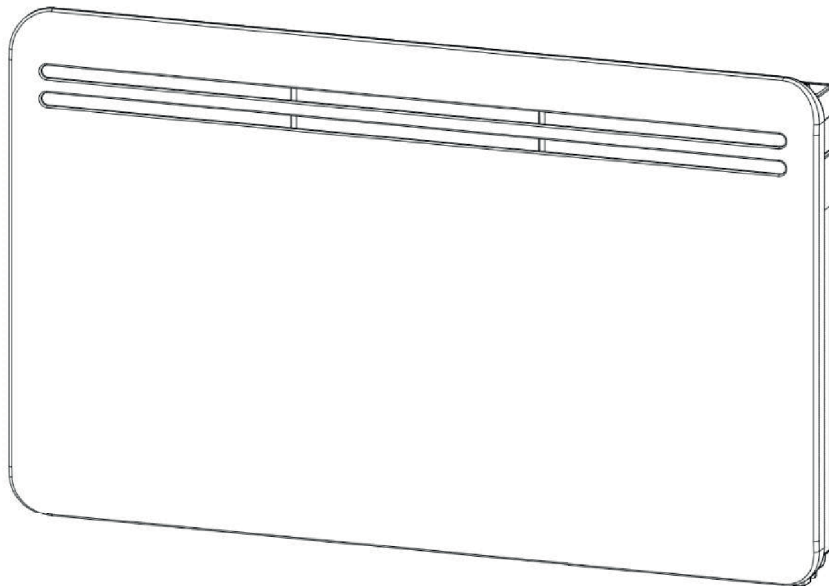

## **POWELL RADIATEUR ÉLECTRIQUE**

Modèles : NDFL1825B-2C, NDFL1825B-3C, NDFL1825B-4C (Radiateur électrique à inertie céramique)

### **MANUEL D'UTILISATION**



**POUR USAGE A L'INTERIEUR  
FOR INDOOR USE**

**IMPORTÉ PAR BATIMEX:**

112 Rue Ampère ZI de la Plaine du Caire  
13830 Roquefort La Bédoule France

VERSION DE JUIN 2023

**Avant d'utiliser cet appareil pour la première fois veuillez lire attentivement ces instructions et les conserver dans un endroit sûr pour vous y référer ultérieurement.**

## CONSIGNES DE SÉCURITÉ

**ATTENTION!** Les précautions de sécurité principales doivent toujours être respectées lors de l'utilisation d'un appareil électrique, y compris les précautions suivantes, afin de réduire le risque d'incendie, de choc électrique ou de blessure.

Cet appareil peut être utilisé par des enfants âgés d'au moins 8 ans et par des personnes ayant des capacités physiques, sensorielles ou mentales réduites ou dénuées d'expérience ou de connaissance, s'ils (si elles) sont correctement surveillé(e)s ou si des instructions relatives à l'utilisation de l'appareil en toute sécurité leur ont été données et si les risques encourus ont été appréhendés. Les enfants ne doivent pas jouer avec l'appareil. Le nettoyage et l'entretien par l'utilisateur ne doivent pas être effectués par des enfants sans surveillance.

Les enfants âgés entre 3 ans et 8 ans doivent uniquement mettre l'appareil en marche ou à l'arrêt, à condition que ce dernier ait été placé ou installé dans une position normale prévue et que ces enfants disposent d'une surveillance ou aient reçu des instructions quant à l'utilisation de l'appareil en toute sécurité et en comprennent bien les dangers potentiels. Les enfants âgés entre 3 ans et 8 ans ne doivent ni brancher, ni régler ni nettoyer l'appareil, et ni réaliser l'entretien de l'utilisateur.

**MISE EN GARDE :** Évitez aux jeunes enfants de s'appuyer sur la surface chaude de l'appareil car certaines parties de ce produit peuvent devenir très chaudes et provoquer des brûlures.

Il convient de maintenir à distance les enfants de moins de 3 ans, à moins qu'ils ne soient sous une surveillance continue.

Pour usage domestique et utilisation intérieure uniquement. Ne pas utiliser dans une salle de bain.

Le radiateur ne doit pas être placé juste en dessous d'une prise de courant.

N'utilisez pas l'appareil si le câble est endommagé.

Si le câble ou le cordon extérieur souple de ce luminaire est endommagé, il doit être remplacé exclusivement par le fabricant ou son agent de maintenance ou toute personne de qualification équivalente, cela afin d'éviter tout risque.



**AVERTISSEMENT :** Afin d'éviter une surchauffe, ne pas couvrir l'appareil de chauffage.



**ATTENTION -** Certaines parties de ce produit peuvent devenir très chaudes et provoquer des brûlures. Il faut prêter une attention particulière en présence d'enfants et de personnes vulnérables.

Maintenez cet appareil et son câble à l'écart de sources de chaleur, d'objets tranchants ou de toutes choses susceptibles de les endommager.

Ne faites pas fonctionner l'appareil dans les zones où de l'essence, de la peinture ou d'autres liquides inflammables peuvent être utilisés ou stockés.

Pour isoler l'appareil du réseau, éteignez-le, puis assurez-vous que tous les pôles soient déconnectés. Un moyen de déconnexion ayant une distance d'ouverture des contacts de tous les pôles doit être prévu dans les canalisations fixes conformément aux règles d'installation.

**ATTENTION:** Afin d'éviter tout danger dû au réarmement intempestif du coupe circuit thermique, cet appareil ne doit pas être alimenté par l'intermédiaire d'un interrupteur externe, comme une minuterie, ou être connecté à un circuit qui est régulièrement mis sous tension et hors tension par le fournisseur d'électricité. Assurez-vous toujours que vos mains soient sèches avant d'effectuer un réglage ou de

toucher l'appareil.

N'insérez pas ou ne permettez pas à des objets étrangers de pénétrer dans toute ventilation ou ouverture d'évacuation, car cela provoquerait un choc électrique ou un incendie et endommagerait l'appareil.

### Exigences d'informations applicables aux dispositifs de chauffage décentralisés électriques :

Référence(s) du modèle : NDFL1825B-2C					
Caractéristique	Symbol e	Valeur	Unité	Caractéristique	Unité
<b>Puissance thermique</b>				<b>Type d'apport de chaleur, pour les dispositifs de chauffage décentralisés électriques à accumulation uniquement (sélectionner un seul type)</b>	
Puissance thermique nominale	$P_{nom}$	1,0	kW	contrôle thermique manuel de la charge avec thermostat intégré	Non
Puissance thermique minimale (indicative)	$P_{min}$		kW	contrôle thermique manuel de la charge avec réception d'informations sur la température de la pièce et/ou extérieure	Non
Puissance thermique maximale continue	$P_{max,c}$		kW	contrôle thermique électronique de la charge avec réception d'informations sur la température de la pièce et/ou extérieure	Non
<b>Consommation d'électricité auxiliaire</b>				puissance thermique réglable par ventilateur	Non
À la puissance thermique nominale	$el_{max}$		kW	<b>Type de contrôle de la puissance thermique/de la température de la pièce (sélectionner un seul type)</b>	
À la puissance thermique minimale	$el_{min}$		kW	contrôle de la puissance thermique à un palier, pas de contrôle de la température de la pièce	Non
En mode veille	$el_{SB}$		kW	contrôle à deux ou plusieurs paliers manuels, pas de contrôle de la température de la pièce	Non
				contrôle de la température de la pièce avec thermostat mécanique	Non
				contrôle électronique de la température de la pièce	Non
				contrôle électronique de la température de la pièce et programmeur journalier	Non
				contrôle électronique de la température de la pièce et programmeur hebdomadaire	Oui
				<b>Autres options de contrôle (sélectionner une ou plusieurs options)</b>	
				contrôle de la température de la pièce, avec détecteur de présence	Non
				contrôle de la température de la pièce, avec détecteur de fenêtre ouverte	Oui
				option contrôle à distance	Non
				contrôle adaptatif de l'activation	Non
				limitation de la durée d'activation	Non
				capteur à globe noir	Non
Coordonnées de contact	BATIMEX SAS 112 RUE AMPERE ZI DE LA PLAINE DU CAIRE 13830 ROQUEFORT LA BEDOULE France				

Référence(s) du modèle : NDFL1825B-3C					
Caractéristique	Symbol e	Valeur	Unité	Caractéristique	Unité
<b>Puissance thermique</b>				<b>Type d'apport de chaleur, pour les dispositifs de chauffage décentralisés électriques à accumulation uniquement (sélectionner un seul type)</b>	
Puissance thermique nominale	$P_{nom}$	1,5	kW	contrôle thermique manuel de la charge avec thermostat intégré	Non
Puissance thermique minimale (indicative)	$P_{min}$		kW	contrôle thermique manuel de la charge avec réception d'informations sur la température de la pièce et/ou extérieure	Non
Puissance thermique maximale continue	$P_{max,c}$		kW	contrôle thermique électronique de la charge avec réception d'informations sur la température de la pièce et/ou extérieure	Non
<b>Consommation d'électricité auxiliaire</b>				puissance thermique réglable par ventilateur	Non
À la puissance thermique nominale	$eI_{max}$		kW	<b>Type de contrôle de la puissance thermique/de la température de la pièce (sélectionner un seul type)</b>	
À la puissance thermique minimale	$eI_{min}$		kW	contrôle de la puissance thermique à un palier, pas de contrôle de la température de la pièce	Non
En mode veille	$eI_{SB}$		kW	contrôle à deux ou plusieurs paliers manuels, pas de contrôle de la température de la pièce	Non
				contrôle de la température de la pièce avec thermostat mécanique	Non
				contrôle électronique de la température de la pièce	Non
				contrôle électronique de la température de la pièce et programmateur journalier	Non
				contrôle électronique de la température de la pièce et	Oui
				programmateur hebdomadaire	
				<b>Autres options de contrôle (sélectionner une ou plusieurs options)</b>	
				contrôle de la température de la pièce, avec détecteur de présence	Non
				contrôle de la température de la pièce, avec détecteur de fenêtre ouverte	Oui
				option contrôle à distance	Non
				contrôle adaptatif de l'activation	Non
				limitation de la durée d'activation	Non
				capteur à globe noir	Non
Coordonnées de contact	BATIMEX SAS 112 RUE AMPÈRE ZI DE LA PLAINE DU CAIRE 13830 ROQUEFORT LA BEDOULE France				



Référence(s) du modèle : NDFL1825-4C					
Caractéristique	Symbol e	Valeur	Unité	Caractéristique	Unité
<b>Puissance thermique</b>				<b>Type d'apport de chaleur, pour les dispositifs de chauffage décentralisés électriques à accumulation uniquement (sélectionner un seul type)</b>	
Puissance thermique nominale	$P_{nom}$	2,0	kW	contrôle thermique manuel de la charge avec thermostat intégré	Non
Puissance thermique minimale (indicative)	$P_{min}$		kW	contrôle thermique manuel de la charge avec réception d'informations sur la température de la pièce et/ou extérieure	Non
Puissance thermique maximale continue	$P_{max,c}$		kW	contrôle thermique électronique de la charge avec réception d'informations sur la température de la pièce et/ou extérieure	Non
<b>Consommation d'électricité auxiliaire</b>				puissance thermique réglable par ventilateur	Non
À la puissance thermique nominale	$eI_{max}$		kW	<b>Type de contrôle de la puissance thermique/de la température de la pièce (sélectionner un seul type)</b>	
À la puissance thermique minimale	$eI_{min}$		kW	contrôle de la puissance thermique à un palier, pas de contrôle de la température de la pièce	Non
En mode veille	$eI_{SB}$		kW	contrôle à deux ou plusieurs paliers manuels, pas de contrôle de la température de la pièce	Non
				contrôle de la température de la pièce avec thermostat mécanique	Non
				contrôle électronique de la température de la pièce	Non
				contrôle électronique de la température de la pièce et programmeur journalier	Non
				contrôle électronique de la température de la pièce et programmeur hebdomadaire	Oui
				<b>Autres options de contrôle (sélectionner une ou plusieurs options)</b>	
				contrôle de la température de la pièce, avec détecteur de présence	Non
				contrôle de la température de la pièce, avec détecteur de fenêtre ouverte	Oui
				option contrôle à distance	Non
				contrôle adaptatif de l'activation	Non
				limitation de la durée d'activation	Non
				capteur à globe noir	Non
Coordonnées de contact	BATIMEX SAS 112 RUE AMPÈRE ZI DE LA PLAINE DU CAIRE 13830 ROQUEFORT LA BEDOULE France				

## CONSIGNES COMPOSANTS REMPLAÇABLES

Si le câble d'alimentation est endommagé, il doit être remplacé par le fabricant, son service après-vente ou des personnes de qualification similaire afin d'éviter un danger.

## CONSIGNES D'INSTALLATION

1/ Déterminez l'emplacement adéquat

- L'appareil doit être uniquement utilisé et installé en position fixe selon la NFC 15-100.

L'installation doit être réalisée par un électricien qualifié pour éviter tout danger.

Ne pas utiliser dans une salle de bain et ne pas le couvrir.

- Respectez les distances minimum entre l'appareil et les murs, le sol, les meubles, les rideaux, etc. (comme demandé dans la Fig. 1).

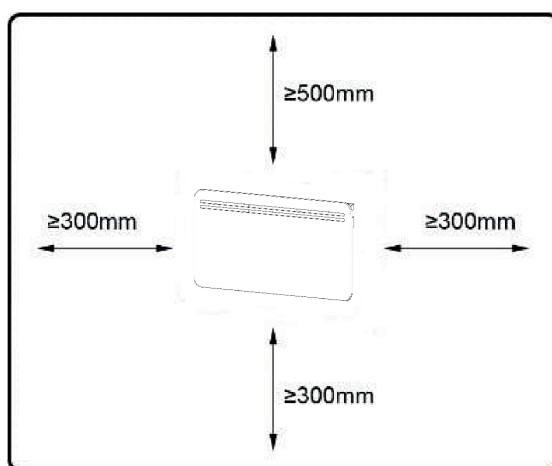
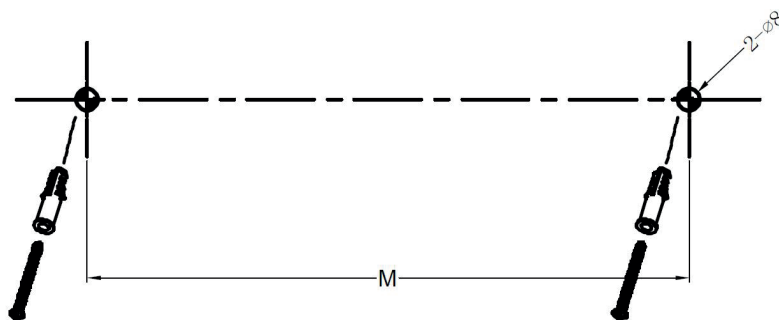

Fig. 1

- Suivez les côtes de perçage pour percer les deux trous supérieurs (Ø8) sur le mur et mettez les chevilles puis les vis fournies dans les trous (Fig 2). Si besoin utilisez une autre quincaillerie adaptée à votre mur.

**IMPORTANT !** Assurez-vous qu'il n'y ait pas de câblage électrique ou toute autre installation (conduite d'eau par exemple) à proximité des emplacements où seront percés les trous. Assurez-vous de fixer l'appareil verticalement et fermement au mur.



Model	NDFL1825B-2C	NDFL1825B-3C	NDFL1825B-4C
M (mm)	310	520	535

1. Suspendez le radiateur en insérant les 2 vis dans ses deux supports hauts arrières(Fig 3).
2. Marquez à l'aide d'un crayon les 2 perçages inférieurs à réaliser sur le mur.
3. Enlevez le radiateur, puis percez deux trous inférieurs (Ø8) sur le mur et placez les chevilles dans les trous (Fig. 3).
4. Accrochez l'appareil de chauffage au mur et placez les 2 autres vis dans les deux trous du bas (Fig. 4).

**ATTENTION ! Avant la mise en marche de l'appareil, assurez-vous qu'il soit correctement fixé au mur. Si l'appareil n'est pas de niveau, des dysfonctionnements peuvent survenir.**

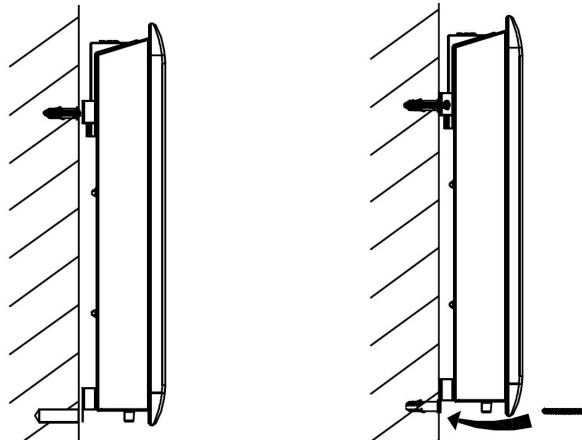

### Raccordement électrique

Vérifiez que la tension du secteur correspond à celle de l'appareil.

L'appareil doit être alimenté par l'intermédiaire d'un dispositif à courant différentiel résiduel (DDR) ayant un courant différentiel de fonctionnement assigné ne dépassant pas 30mA.

Le radiateur doit être installé et raccordé sur une installation en accord avec la NF C 15-100 et par un électricien qualifié.

Le raccordement au secteur s'effectue par le câble d'alimentation via un boîtier de raccordement.

Tension d'alimentation : 230V ~ monophasé - 50 Hz.

Avant toute intervention, couper l'alimentation à partir du tableau électrique général. Brancher les deux conducteurs du câble d'alimentation (Phase et Neutre) sur un boîtier de connexion. Respecter impérativement le branchement du fil gris/bleu sur le neutre et le marron/rouge pour la phase. Vérifier le serrage des fils dans les bornes de la boîte de raccordement murale. Le fil noir appelé « fil pilote » doit être raccordé au fil pilote de l'installation.

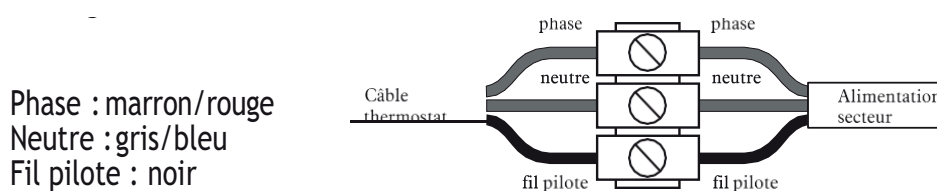

**Cas 1 : Système électrique utilisateur sans fil pilote :** le fil pilote (noir) ne doit pas être raccordé.

Si votre installation ne possède pas de fil pilote, ce fil ne doit pas être raccordé.

Ne jamais utiliser le fil de terre de votre installation (couleur jaune-vert) pour connecter ce fil pilote.





En l'absence de fil pilote, isolez le bout dénudé du fil noir pour éviter tout contact électrique avec les autres fils ou la terre.

**Cas 2 : Système électrique utilisateur avec fil pilote :** raccorder le fil pilote (noir) du thermostat au fil pilote (noir) de votre installation.

La technologie fil pilote est utilisée pour gérer de façon centralisé les système de chauffage électrique d'une habitation.

L'isolation des câblages de l'installation doit être protégée par un manchon isolant ayant un degré de protection appropriée.

## 1/ Panneau de contrôle

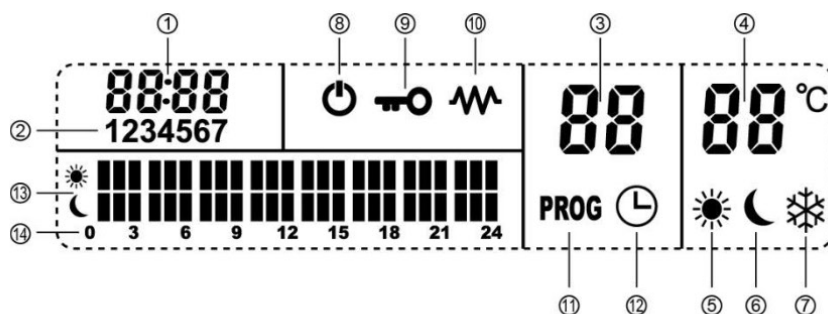

	Bouton ON / OFF
	Réglage de l'heure, du jour et de la température
	Sélection du mode et des programmes
	Augmentation du critère sélectionné
	Diminution du critère sélectionné

## 2/ Écran LCD



- ① - Heure
- ② - Jour
- ③ - Numéro du programme
- ④ - Température programmée
- ⑤ - Mode confort
- ⑥ - Mode économique
- ⑦ - Mode hors-gel
- ⑧ - Veille
- ⑨ - Verrouillage de l'appareil
- ⑩ - Chauffage en marche
- ⑪ - Sélection du programme
- ⑫ - Minuteur
- ⑬ - Contenu des programmes
- ⑭ - Échelle de temps

### L'appareil possède les types de fonctionnement ci-dessous :

1. Un fonctionnement libre **Fr** incluant également le minuteur.
2. Une programmation journalière comprenant 9 programmes différents de **P1** à **P9** et combinant 3 modes de fonctionnement : confort , économique  et hors-gel .
3. Une programmation hebdomadaire **AU** : affectation d'un programme journalier à chaque jour de la semaine.
4. Une fonction fil pilote, **FP**. L'appareil peut être relié à une station fil pilote.

## 3 / Fonctionnement libre

### 3.1 / Utilisation

Brancher l'appareil au secteur.

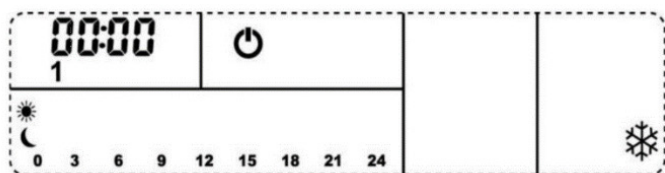



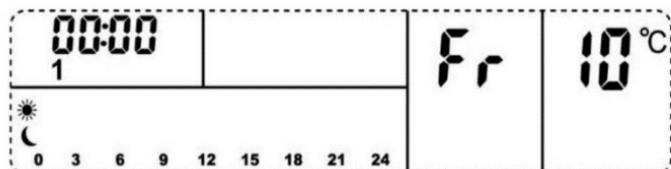







Appuyer sur le bouton , le symbole  disparaît. L'appareil est maintenant en fonctionnement libre **Fr**. Température de 10°C prédéfinie.









**Remarque** : En cas de panne de courant, l'heure est réinitialisée à 00:00 et le radiateur redémarre à la dernière fonction utilisée avant la coupure.



### 3.2 / Ajustement du jour et de l'heure

- Presser une fois , les heures clignotent, puis utilisez les boutons  et  pour ajuster l'heure.
- Presser une nouvelle fois , les minutes clignotent, puis utiliser ensuite les boutons  et  pour ajuster les minutes.
- Presser une nouvelle fois , la date clignote, puis utilisez les boutons  et  pour choisir le jour : 1 – Lundi / 2 – Mardi / 3 – Mercredi / 4 – Jeudi / 5 – Vendredi / 6 – Samedi / 7 – Dimanche.
- Presser une dernière fois  pour confirmer votre choix.

### 3.3 / Réglage de la température

- Appuyer une fois sur le bouton  ou . L'afficheur de température se met à clignoter.
- Appuyer de nouveau sur  ou  afin d'ajuster la température désirée (la température peut être réglée sur une plage allant de 10°C à 35°C).
- Après 5 secondes sans action sur les boutons  ou , la température est validée.

### 3.4 / Utilisation du minuteur

Appuyer durant 3 secondes sur , l'icône  apparaît. Au même moment, l'afficheur des heures clignote et passe à **00:00**.



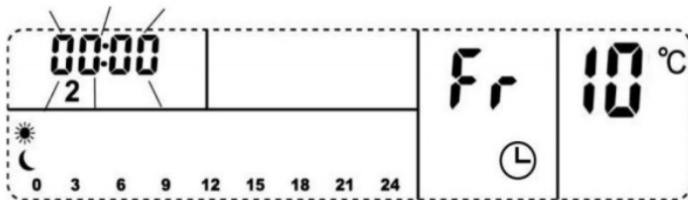

A l'aide des boutons et , choisir la durée de fonctionnement par tranche de 30 minutes.

#### 4 / Utilisation des différents programmes

##### 4.1 / Sélection du mode de fonctionnement

<b>RU</b>	Programme hebdomadaire
<b>P1-P9</b>	Programme journalier qui se répète chaque jour
<b>Fr</b>	Fonctionnement libre de l'appareil
<b>FP</b>	Fonctionnement fil pilote

Augmenter ou réduire la température à l'aide de ou .

1- Appuyer une fois sur .

2- Choisir un mode : **RU** ou **Fr** ou **P1-P9** ou **FP** à l'aide de ou .

3- Appuyer une fois sur pour confirmer votre choix.

**REMARQUE** : Si, après la sélection du programme, aucun bouton du clavier n'est activé durant 5 secondes, la sélection est confirmée automatiquement.

##### 4.2 / Programmes journaliers

L'appareil dispose de 9 programmes journaliers allant de **P1** à **P9**.

Chaque segment (représentant une heure de la journée) peut être affecté au mode de fonctionnement :

• pour confort

• pour économique

• pour hors-gel

Les 9 programmes ont été pré-réglés en usine de la manière suivante :

• pour confort température de 22°C

• pour économique température de 17°C





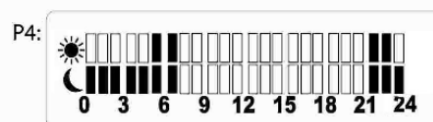
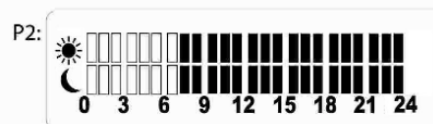
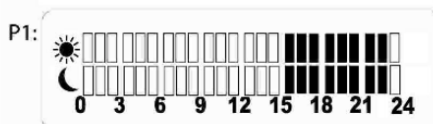

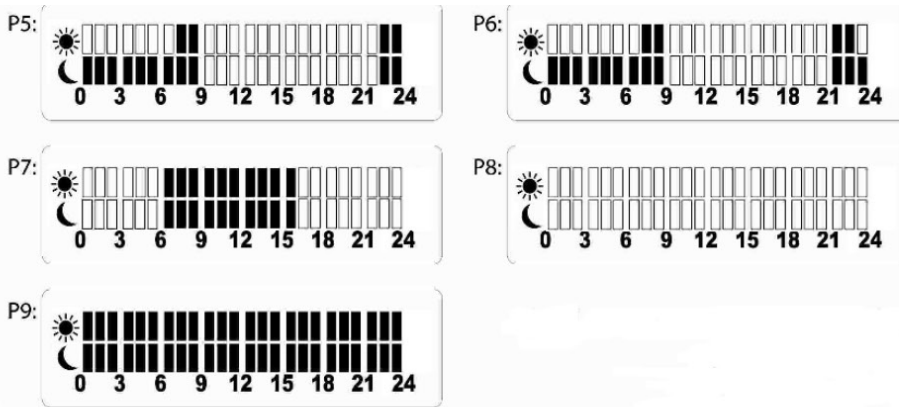
• pour hors-gel , température de 7°C

**(ce mode ne peut pas être personnalisé).**





### 4.3 / Personnalisation de la température de fonctionnement en mode confort ☀ et économique 🌙

- 1- A partir du programme journalier P1- P9, appuyer sur  durant 3 secondes, l'indicateur de température clignote et l'icône ☀ apparaît.
- 2- Utiliser  ou  pour ajuster la température que vous désirez pour le mode confort.
- 3- Appuyer sur  pour confirmer votre sélection, l'indicateur de température clignote et l'icône 🌙 apparaît.
- 4- Utiliser  ou  pour ajuster la température que vous désirez pour le mode économique.
- 5- Appuyer sur  pour confirmer votre sélection
- 6- L'appareil repasse automatiquement en mode confort ☀.



#### REMARQUE :



Si le confort et la température ECO d'un programme quotidien (P1 à P9) sont modifiés, tous les programmes quotidiens ainsi que le confort et la température ECO du mode fil pilote sont également modifiés.

#### REMARQUE :

1. Si après la sélection de la température, aucun bouton du clavier n'est activé durant 5 secondes, la sélection est confirmée automatiquement.
2. La modification des températures de consigne des allures Confort et Eco dans le cadre d'un programme quotidien (P1 à P9) s'appliquera à l'ensemble des programmes quotidiens (P1 à P9).

### 4.4 / Personnalisation des programmes journaliers

Appuyer brièvement sur , appuyer sur les boutons  ou  pour choisir le programme à personnaliser de P1 à P9.

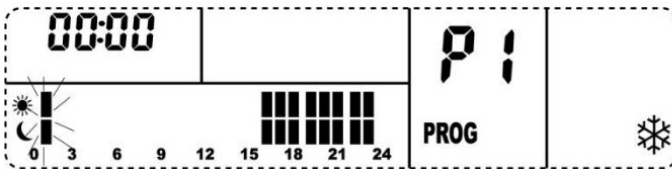

- 1- Appuyer sur  durant 3 secondes, l'icône **PROG** apparaît sur l'écran.
- 2- Le premier segment  correspondant à 00 : 00 clignote.

### Exemple programme P1 :



Utiliser  pour choisir le mode à affecter à cette première heure.

( ,  pour économique et  pour le mode hors-gel ).

3- Utiliser  ou  pour passer à l'heure suivante ou antérieure du programme.  
Répéter l'opération 2 jusqu'à ce que chaque segment du programme soit personnalisé.





4- Appuyer sur  durant 3 secondes pour confirmer votre programme. L'icône **PROG** disparaît de l'écran.

**REMARQUE :** Le nouveau programme remplace l'ancien programme dans la mémoire de l'appareil.

Si vos réglages personnels ne vous satisfont pas, vous pouvez retrouver le préréglage d'usine. Éteignez l'appareil à l'aide de l'interrupteur à l'arrière de l'appareil. Pressez ensuite durant 7 secondes la touche  afin de réinitialiser l'appareil.

La personnalisation des programmes journaliers doit être faite avant de réaliser la programmation hebdomadaire.

### **4.5/ Programmation hebdomadaire**

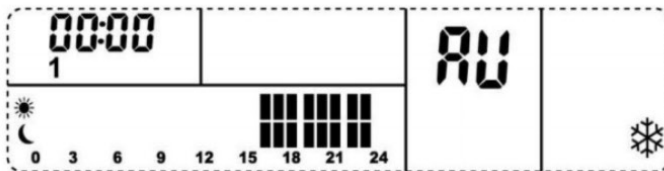

- 1- Appuyer une fois sur .
- 2- Choisir le programme hebdomadaire **AU** à l'aide de  ou .
- 3- Appuyer une fois sur  pour confirmer votre choix.

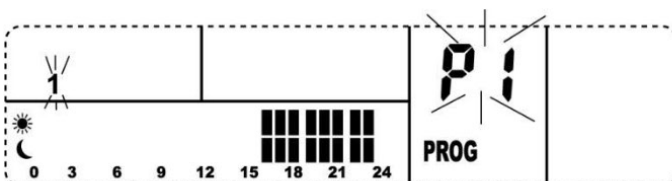

4- Appuyer sur  durant 3 secondes, l'icône **PROG** apparaît sur l'écran.

5- Le chiffre 1 (représentant LUNDI) et le programme correspondant (par exemple P1) clignotent.



6- Affecter à l'aide de  ou  un programme (de P1 à P9) pour le lundi puis confirmer la sélection avec .  
Le chiffre 2 (représentant MARDI) se met à clignoter.  
Répéter l'opération jusqu'à avoir attribué un programme à chaque jour de la semaine (de 1 - LUNDI jusqu'à 7 - DIMANCHE).





7- Après avoir attribué le programme à 7 - Dimanche, confirmer la sélection avec . L'icône **PROG** disparaît de l'écran.  
8- L'appareil fonctionne alors en suivant le nouveau programme hebdomadaire que vous venez de créer.

### 5/ Fonction fil pilote

La technologie fil pilote est utilisée pour gérer de façon centralisé les système de chauffage électrique d'une habitation.

Vérifier que l'appareil est correctement connecté comme indiqué :

Marron	Phase
Bleu	Neutre
Noir	Fil pilote





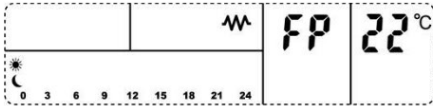
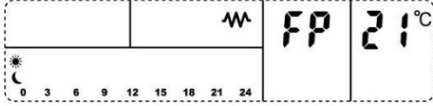
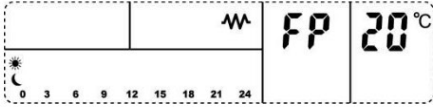
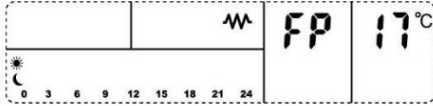
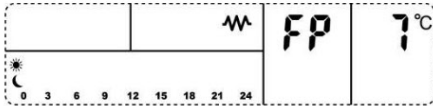
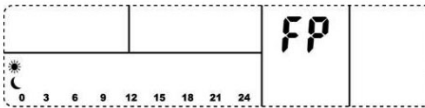



- 1- Appuyer une fois sur .
- 2- Choisir le mode **FP** à l'aide de  or .
- 3- Appuyer une fois sur  pour confirmer la sélection.

L'appareil est un radiateur 6 ordres :

- Confort (22 °C): 
- Confort-1(21 °C): 
- Confort-2 (20 °C): 
- Économique (17 °C): 
- Hors gel (7 °C): 
- Arrêt: 

Les températures en allure CONFORT et ECO peuvent également être modifiées en mode fil pilote.





- En mode fil pilote, appuyez sur <<  >> pendant 3 secondes, l'indicateur de température clignote et l'icône  apparaît.
- Utilisez <<  ,  >> pour régler la température souhaitée pour le mode confort.
- Appuyez sur <<  >> pour confirmer votre choix, l'indicateur de température clignote et l'icône  apparaît.
- Utilisez <<  ,  >> pour régler la température souhaitée pour le mode économique.
- Appuyez sur <<  >> pour confirmer votre sélection.





#### REMARQUE :

Si, après la sélection du programme, aucun bouton du clavier n'est activé pendant 5 secondes, la sélection est automatiquement confirmée.



Si le confort et la température ECO du mode fil pilote sont modifiés, tous les programmes quotidiens de confort et la température ECO seront également modifiés.

### 6/ Fonction détection fenêtre ouverte

Votre appareil de chauffage a une fonction de fenêtre ouverte. Si vous ouvrez une fenêtre largement dans l'espace où se trouve l'appareil de chauffage et que la température chute de plus de 2°C en 5 minutes, un capteur détectera la chute brutale de la température. L'appareil de chauffage s'éteindra automatiquement et le symbole <<  >> clignotera sur votre écran. Le chauffage reviendra au mode précédent si la température ambiante augmente de plus de 2°C en 5 minutes. Cependant, vous pouvez redémarrer manuellement le chauffage en appuyant sur <<  >>. Le symbole <<  >> disparaît de l'écran.

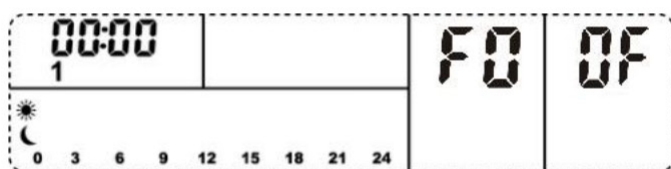
**En mode veille**, maintenez la touche <<  >> enfoncée pendant 5 secondes. Le symbole <<  >> apparaît à l'écran et le symbole <<  >> clignote à l'écran. <<  >> indique "la fonction n'est pas en service".



Appuyez sur la touche  ou  pour changer le symbole de  à ,  indique <<fonction en fonctionnement>>.

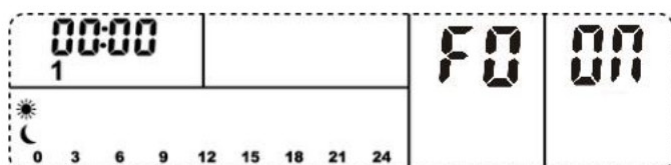



## 7/ Verrouillage de l'appareil

L'appareil se verrouille automatiquement s'il n'est pas manipulé pendant 30 secondes. Pour déverrouiller l'appareil à tout moment (le symbole d'une clé sera visible au milieu et à gauche de l'écran), appuyer sur ⊕ et ⊖ en même temps.

## 8/ Étalonnage de la température

En mode veille, maintenez le bouton << ⊕ >> enfoncé pendant 10 secondes :

L'écran affiche alors F1. Appuyez sur le bouton << ⊕ >> ou << ⊖ >> pour changer l'étalonnage de la température de -5°C à 5°C par palier de 1°C.

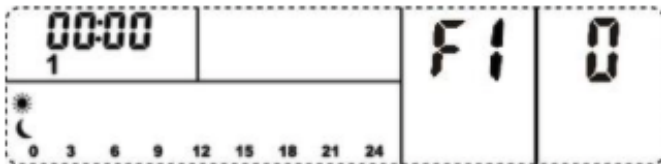

## CONSIGNES D'ENTRETIEN

Éteignez l'appareil et isolez-le du réseau d'alimentation avant de le nettoyer ou avant toute intervention. Le nettoyage et l'entretien par l'utilisateur ne doivent pas être effectués par des enfants sans surveillance. Nettoyer l'appareil au moins une fois par an avec un aspirateur afin de retirer les amas de poussière éventuels.

Nettoyer l'extérieur de l'appareil en l'essuyant avec un linge humide et en le séchant avec un linge sec. Ne jamais immerger l'appareil dans l'eau et ne jamais laisser d'eau pénétrer dans l'appareil.

La cause principale de surchauffe est due aux dépôts de poussière ou présence de résidus dans l'appareil. Assurez-vous que ces corps étrangers soient retirés régulièrement. Isolez l'appareil du réseau et nettoyez-le en aspirant l'entrée d'air et les grilles.

## DEPANNAGE & CARACTÉRISTIQUES TECHNIQUES

Toujours isoler l'appareil de l'alimentation électrique et le laisser refroidir avant toute opération de maintenance.

Dispositif de sécurité anti-surchauffe : L'appareil est équipé d'un dispositif de sécurité qui l'éteint en cas de surchauffe. Dans le cas où l'appareil arrête de fonctionner, mettre l'appareil hors tension et procéder à une inspection aux entrées et sorties d'air pour voir si elles ne sont pas obstruées. Attendre au moins 5 minutes pour que le système de protection se réinitialise avant de redémarrer l'appareil. Si l'appareil ne fonctionne pas ou si le dispositif de sécurité l'éteint à nouveau, apporter l'appareil au centre de service après-vente le plus proche pour qu'il soit examiné ou réparé.

### Caractéristiques techniques :

Écran Digital LCD

Réglage de la température par écran digital

Horloge

Calendrier hebdomadaire

2 modes d'utilisation :

Manuel

Automatique, avec pré-réglage hebdomadaire

- Programmateur de 24h avec réglage personnalisé

- 9 pré-réglages journaliers différents

- Fil pilote 6 ordres

Fonction hors-gel : maintien de la température à 7°C

**Before using this device for the first time, please read these instructions carefully and keep them in a safe place for future reference.**

## SAFETY INSTRUCTIONS

**CAUTION:** Basic safety precautions should always be followed when using an electrical appliance, including the following precautions, to reduce the risk of fire, electric shock or injury.

This appliance can be used by children aged 8 and over and by persons with reduced physical, sensory or mental capacities or devoid of experience or knowledge, if they are properly supervised or if instructions relating to the use of the device in complete safety have been given to them and whether the risks involved have been apprehended. The children should not play with the device. Cleaning and maintenance by the user must not be performed by children without supervision.

Children between the ages of 3 and 8 should only switch the appliance on or off, provided that the latter has been placed or installed in a normal position intended and that these children are supervised or have received instructions on the safe use of the device safety and fully understand the potential dangers. Children between the ages of 3 and 8 years old must not plug in, adjust or clean the device, or carry out user maintenance.

**CAUTION:** Young children should not lean on the hot surface of the appliance as parts of this product can become very hot and cause burns.

Children under 3 years of age should be kept away unless they are under continuous supervision.

For household and indoor use only. Do not use in a bathroom.

The heater should not be placed directly below an electrical outlet.

Do not use the heater if the cable is damaged.

If the cable or flexible outer cord of this fixture is damaged, it should be replaced only by the manufacturer or its service agent or a person of equivalent qualification, to avoid risk.



**WARNING:** To avoid overheating, do not cover the heater.



**CAUTION -** Parts of this product can become very hot and cause burns. Special care should be taken in the presence of children and other vulnerable persons.

Keep this appliance and its cable away from heat sources, sharp objects or anything that could damage them.

Do not operate the unit in areas where gasoline, paint or other flammable liquids may be used or stored.

To isolate the unit from the mains, switch off the unit and ensure that all poles are disconnected. A means of disconnection with a contact opening distance of all poles must be provided in the fixed conduits in accordance with the installation rules.

**CAUTION:** To avoid hazards due to inadvertent resetting of the thermal cutout, this unit must not be powered through an external switch, such as a timer, or be connected to a circuit that is regularly turned on and off by the power supplier.

Always make sure your hands are dry before making any adjustments or touching the unit.

Do not insert or allow foreign objects to enter any ventilation or exhaust openings as this will cause electric shock or fire and damage the unit.

Information requirements for electric decentralized heaters :

Model designation : NDFL1825B-2C					
Features	Symbol	Value	Unit	Feature	Unit
<b>Thermal power</b>			<b>Type of heat input, for electric decentralized storage heaters only (select one type only)</b>		
Nominal thermal power	$P_{nom}$	1,0	kW	manual thermal control of the load with integrated thermostat	No
Minimum thermal power (indicative)	$P_{min}$		kW	manual thermal control of the load with information on room and/or outside temperature	No
Maximum continuous thermal power	$P_{max,c}$		kW	electronic thermal control of the load with information on the temperature of the room and/or outside	No
<b>Auxiliary power consumption</b>			heat output can be regulated by fan		No
Nominal thermal power	$eI_{max}$		kW	<b>Heat output/room temperature control type (select one type only)</b>	
At minimum thermal output	$eI_{min}$		kW	single-stage heat output control, no room temperature control	No
In standby mode	$eI_{SB}$		kW	two- or multi-stage manual control, no room temperature control	No
				room temperature control with mechanical thermostat	No
				electronic control of the room temperature	No
				electronic room temperature control and daily programmer	No
				electronic room temperature control and weekly programmer	Yes
			<b>Other control options (select one or more)</b>		
				room temperature control, with presence detector	No
				room temperature control, with open window sensor	Yes
				remote control option	No
				adaptive activation control	No
				activation time limitation	No
			black globe sensor		No
Contact	BATIMEX SAS 112 RUE AMPÈRE ZI DE LA PLAINE DU CAIRE 13830 ROQUEFORT LA BEDOULE France				

Model designation : NDFL1825B-3C					
Features	Symbol	Value	Unit	Feature	Unit
<b>Thermal power</b>				<b>Type of heat input, for electric decentralized storage heaters only (select one type only)</b>	
Nominal thermal power	$P_{nom}$	1,5	kW	manual thermal control of the load with integrated thermostat	No
Minimum thermal power (indicative)	$P_{min}$		kW	manual thermal control of the load with information on room and/or outside temperature	No
Maximum continuous thermal power	$P_{max,c}$		kW	electronic thermal control of the load with information on the temperature of the room and/or outside	No
<b>Auxiliary power consumption</b>				heat output can be regulated by fan	No
Nominal thermal power	$eI_{max}$		kW	<b>Heat output/room temperature control type (select one type only)</b>	
At minimum thermal output	$eI_{min}$		kW	single-stage heat output control, no room temperature control	No
In standby mode	$eI_{SB}$		kW	two- or multi-stage manual control, no room temperature control	No
				room temperature control with mechanical thermostat	No
				electronic control of the room temperature	No
				electronic room temperature control and daily programmer	No
				electronic room temperature control and weekly programmer	
				<b>Other control options (select one or more)</b>	
				room temperature control, with presence detector	No
				room temperature control, with open window sensor	Yes
				remote control option	No
				adaptive activation control	No
				activation time limitation	No
				black globe sensor	No
Contact	BATIMEX SAS 112 RUE AMPÈRE ZI DE LA PLAINE DU CAIRE 13830 ROQUEFORT LA BEDOULE France				

Model designation : NDFL1825B-4C					
Features	Symbol	Value	Unit	Feature	Unit
<b>Thermal power</b>				<b>Type of heat input, for electric decentralized storage heaters only (select one type only)</b>	
Nominal thermal power	$P_{nom}$	2,0	kW	manual thermal control of the load with integrated thermostat	No
Minimum thermal power (indicative)	$P_{min}$		kW	manual thermal control of the load with information on room and/or outside temperature	No
Maximum continuous thermal power	$P_{max,c}$		kW	electronic thermal control of the load with information on the temperature of the room and/or outside	No
<b>Auxiliary power consumption</b>				heat output can be regulated by fan	No
Nominal thermal power	$el_{max}$		kW	<b>Heat output/room temperature control type (select one type only)</b>	
At minimum thermal output	$el_{min}$		kW	single-stage heat output control, no room temperature control	No
In standby mode	$el_{SB}$		kW	two- or multi-stage manual control, no room temperature control	No
				room temperature control with mechanical thermostat	No
				electronic control of the room temperature	No
				electronic room temperature control and daily programmer	No
				electronic room temperature control and weekly programmer	Yes
				<b>Other control options (select one or more)</b>	
				room temperature control, with presence detector	No
				room temperature control, with open window sensor	Yes
				remote control option	No
				adaptive activation control	No
				activation time limitation	No
				black globe sensor	No
Contact	BATIMEX SAS 112 RUE AMPÈRE ZI DE LA PLAINE DU CAIRE 13830 ROQUEFORT LA BEDOULE France				



## ○ INSTRUCTIONS REPLACEABLE COMPONENTS ○

If the power cable is damaged, it must be replaced by the manufacturer, its service department or similarly qualified persons to avoid a hazard.

## ○ INSTALLATION INSTRUCTIONS ○

1/ Determine the proper location

- The device must only be used and installed in a fixed position according to NFC 15-100.

Installation must be performed by a qualified electrician to avoid danger.

Do not use in a bathroom and do not cover it.

- Observe the minimum distances between the unit and walls, floor, furniture, curtains, etc. (as shown in Fig. 1). (as shown in Fig. 1).

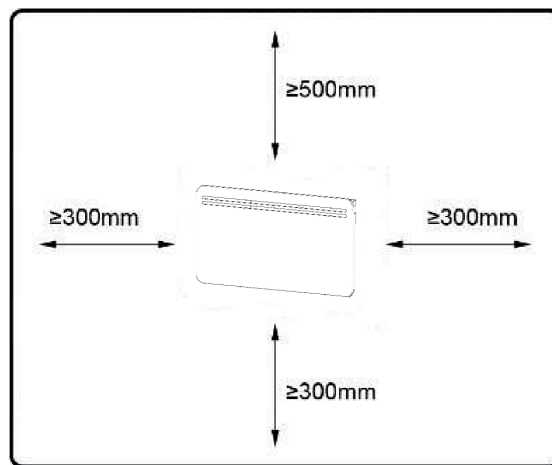
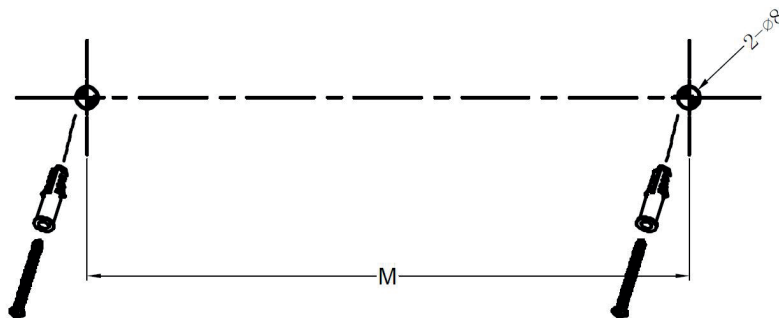

Fig. 1

- Follow the drilling dimensions to drill the two upper holes (Ø8) on the wall and put the supplied dowels and screws into the holes (Fig. 2). If necessary, use other hardware to suit your wall.

**IMPORTANT!** Make sure that there is no electrical wiring or other installations (e.g., water pipes) near the locations where the holes will be drilled. Be sure to mount the unit vertically and firmly to the wall.



Model	NDFL1825B-2C	NDFL1825B-3C	NDFL1825B-4C
M (mm)	310	520	535

1. Hang the radiator by inserting the two screws into the two rear top brackets (Fig 3).
2. Mark with a pencil the 2 lower holes to be made in the wall.
3. Remove the radiator, then drill two lower holes (Ø8) on the wall and place the dowels in the holes (Fig. 3).
4. Hang the heater on the wall and place the other 2 screws in the two bottom holes (Fig. 4).

**CAUTION:** Before starting the heater, make sure that it is properly secured to the wall. If the heater is not level, malfunctions may occur.

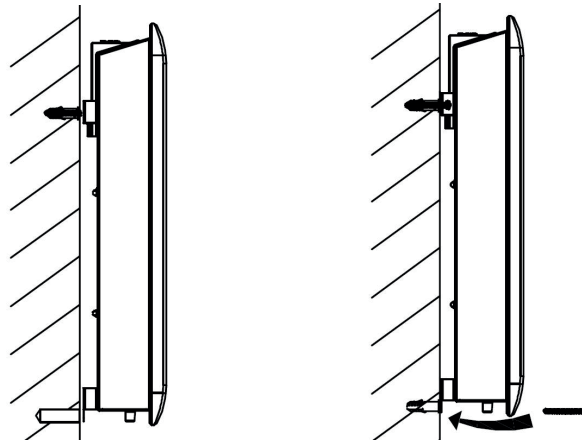

#### Electrical connection

Check that the mains voltage matches the voltage of the unit.

The unit must be supplied through a residual current device (RCD) with a rated operating current not exceeding 30mA.

The heater must be installed and connected to an installation in accordance with NF C 15-100 and by a qualified electrician.

The connection to the mains is made by the power cable via a connection box.

Supply voltage: 230V ~ single phase - 50 Hz.

Before any intervention, switch off the power supply from the main electrical panel. Connect the two conductors of the power cable (Phase and Neutral) to a connection box. Make sure that the grey/blue wire is connected to the neutral and the brown/red wire to the phase. Check the tightness of the wires in the terminals of the wall connection box. The black wire called «pilot wire» must be connected to the installation's pilot wire.

Phase: brown / red  
Neutral: grey / blue  
Pilot wire: black

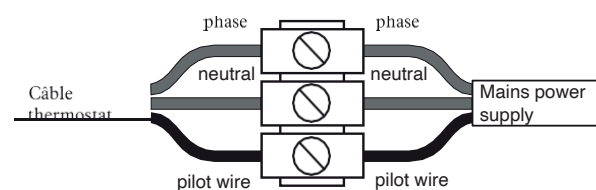

**Case 1:** User electrical system without pilot wire: the pilot wire (black) must not be connected.

If your installation does not have a pilot wire, this wire must not be connected.

Never use the ground wire of your installation (yellow-green color) to connect this pilot wire.

If there is no pilot wire, insulate the stripped end of the black wire to avoid any electrical contact with the other wires or the ground.





**Case 2:** User electrical system with pilot wire: connect the pilot wire (black) of the thermostat to the pilot wire (black) of your installation.

The pilot wire technology is used to centrally manage the electric heating system of a house.

The insulation of the installation's wiring must be protected by an insulating sleeve with an appropriate degree of protection.

# INSTRUCTIONS FOR USE

## 1/ Control panel

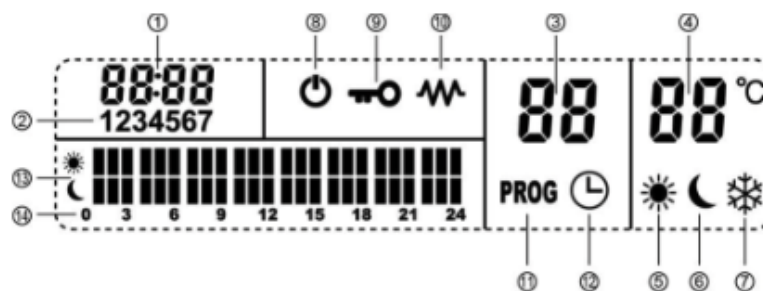

	ON / OFF button
	Time, day and temperature setting
	Mode and program selection
	Increase of the selected criterion
	Decrease of the selected criterion

## 2/ LCD screen



- |                            |                       |
|----------------------------|-----------------------|
| ① - Time                   | ⑧ - Standby           |
| ② - Day                    | ⑨ - Device lock       |
| ③ - Program number         | ⑩ - Heating on        |
| ④ - Programmed temperature | ⑪ - Program selection |
| ⑤ - Comfort mode           | ⑫ - Timer             |
| ⑥ - Economy mode           | ⑬ - Program contents  |
| ⑦ - Frost protection mode  | ⑭ - Time scale        |

The device has the following operating modes:



1. A free operation **Fr** including the timer.
2. A daily program with 9 different programs of **P1** at **P9** and combining 3 operating modes: comfort , economic  and frost-free .
3. A weekly program **RU** : a daily program can be assigned to each day of the week.
4. A pilot wire function, **FP**. The device can be connected to a pilot wire station.

## 3 / Free operation

### 3.1 / Operation

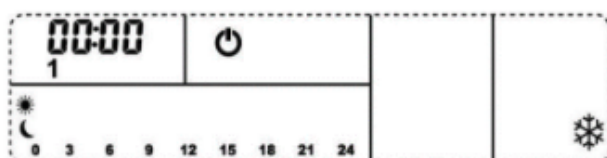
Connect the device to the mains.





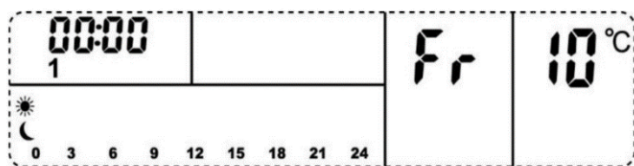







Press the button,  the symbol  disappears. The device is now in free operation **Fr**. Preset temperature of 10°C.









**Note** : In the event of a power failure, the time is reset to 00:00 and the heater restarts at the last function used before the power failure.

### 3.2 / Day and time adjustment

- Press once , the hour flashes, then use the  and  buttons to adjust the hour.
- Press once more , the minutes will blink, then use the and buttons  and  to adjust the minutes.
- Press once again , the date blinks, then use the  and  buttons to choose the day: 1 - Monday / 2 - Tuesday / 3 - Wednesday / 4 - Thursday / 5 - Friday / 6 - Saturday / 7 - Sunday.
- Press one last time  to confirm your choice.





### 3.3 / Setting the temperature

- Press the  or  button once. The temperature display will start to flash.
- Press or again  or  to adjust the desired temperature (the temperature can be set from 10°C to 35°C).
- After 5 seconds without any action on the  or  buttons, the temperature is validated.

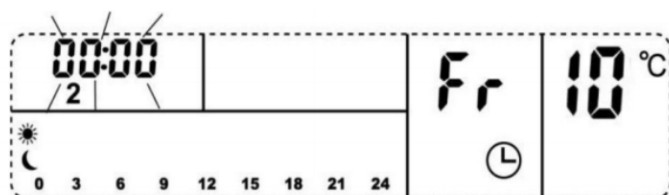
### 3.4 / Using the timer

Press for 3 seconds  and  the icon appears. At the same time, the hour display flashes and changes to 00:00.



Use the  and  buttons to select the operating time in 30-minute increments. After 5 seconds without any action on the  or  buttons, the duration is validated.

Once the timer has expired, the device automatically switches to standby .

**NOTE :** to exit the timer, press and hold for 3 seconds . The device returns to free operation **Fr**.

## 4 / Using the different programs

### 4.1 / Selecting the operating mode

<b>RU</b>	Weekly program
<b>P 1-P9</b>	Daily program that repeats itself every day
<b>Fr</b>	Free operation of the unit
<b>FP</b>	Pilot wire operation

Use  or  to increase or decrease the temperature.

1- Press once .

2- Select a mode : **RU** or **Fr** or **P 1-P9** or **FP** by using  or .







3- Press once  to confirm your choice.

**NOTE:** If, after selecting the program, no keypad button is pressed for 5 seconds, the selection is confirmed automatically.







### 4.2 / Daily programs

The unit has 9 daily programs from **P 1** to **P9**.

Each segment (representing one hour of the day) can be assigned to the operating mode:

-  for comfort 
-  for economy 
-  for frost protection 

The 9 programs have been preset at the factory as follows:







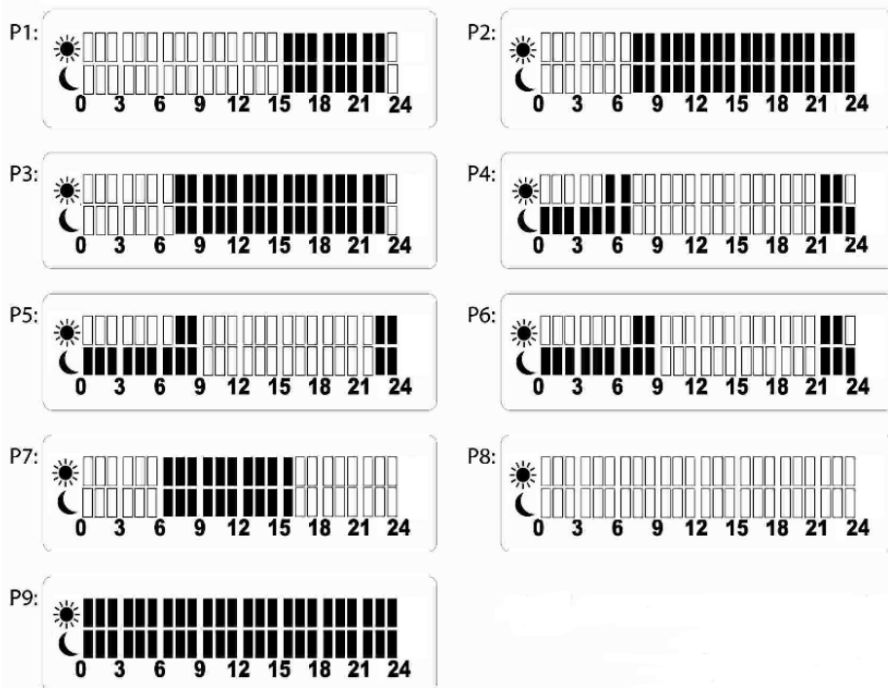



-  for comfort  temperature of 22°C
-  for economy  temperature of 17°C
-  for off-frost , temperature of 7°C

***(this mode cannot be customized).***





### 4.3 / Customization of the operating temperature in comfort and economy mode

- 1- From the daily program P1- P9, press  for 3 seconds, the temperature indicator will flash and the icon  will appear.
- 2- Use  or  to adjust the temperature you want for the comfort mode.
- 3- Press  to confirm your selection, the temperature indicator flashes and the icon  appears.
- 4- Use  or  to adjust the temperature you want for the economy mode.
- 5- Press  to confirm your selection
- 6- The unit automatically returns to comfort mode. 



**NOTE:**

If the comfort and ECO temperature of a daily program (P1 to P9) are changed, all daily programs and the comfort and ECO temperature of the pilot wire mode are also changed.

**NOTE :**

1. If no keypad button is pressed for 5 seconds after selecting the temperature, the selection is confirmed automatically.
2. Changing the Comfort and Eco temperature settings in a daily program (P1 to P9) will apply to all daily programs (P1 to P9).







### 4.4 / Customization of daily programs

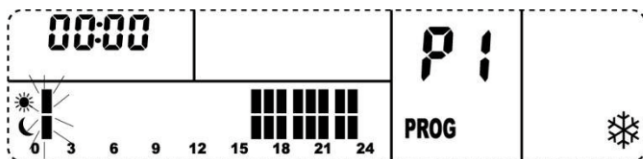

Briefly press , press the  or  buttons to select the program to be personalized from **P1** to **P9**.

- 1- Press  for 3 seconds, the **PROG** icon appears on the screen.
- 2- The first segment  corresponding to 00 : 00 flashes.

Programme P1 example :



Use  to select the mode to be assigned to this first hour.  
 (  for comfort ,  for economy  and  for frost protection mode  ).





- 3- Use  or  to move to the next or previous hour of the program. Repeat step 2 until each segment of the program is customized.
- 4- Press  for 3 seconds to confirm your program. The PROG icon will disappear from the display.

NOTE: The new program replaces the old program in the unit's memory.

If you are not satisfied with your personal settings, you can return to the factory preset. Turn the unit off using the switch on the back of the unit. Then press the button for 7 seconds  to reset the unit.

The personalization of the daily programs must be done before the weekly programming.



#### 4.5/ Weekly programming

- 1- Press once .
- 2- Select the weekly program **AU** using  or .
- 3- Press once  to confirm your choice.



- 4- Press  for 3 seconds, the icon **PROG** appears on the display.
- 5- The number 1 (representing MONDAY) and the corresponding program (e.g. P1) flash.



6- Use  or  to assign a program (from P1 to P9) for Monday and confirm the selection with .

The number 2 (representing TUESDAY) starts flashing.

Repeat the operation until you have assigned a program to each day of the week (from 1 - MONDAY to 7 - SUNDAY).

7- After assigning the program to 7 - Sunday, confirm the selection with . The icon **PROG** disappears from the display.

8- The device will now operate according to the new weekly program you have just created.

### 5/ Pilot wire function

The pilot wire technology is used to centrally manage the electric heating system of a house.

Check that the device is correctly connected as indicated:

Marron	Phase
Bleu	Neutre
Noir	Fil pilote

1- Press once .

2- Choose the **FP** mode with  or .

3- Press once  to confirm.

The unit is a 6-order radiator:

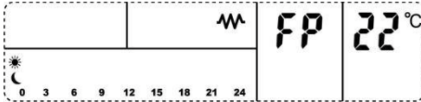
• Comfort (22 °C): 

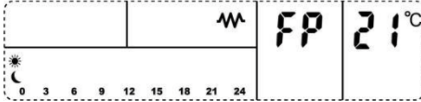
• Comfort-1(21 °C): 

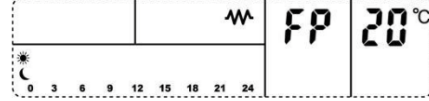

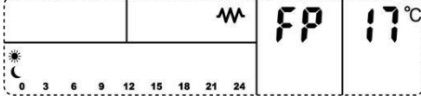

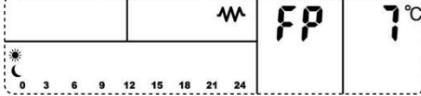

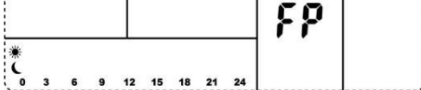

• Comfort-2 (20 °C): 

• Économy (17 °C): 

• Frost protection (7 °C): 

• Off: 



The temperatures in the COMFORT and ECO modes can also be modified in pilot wire mode.





- In pilot wire mode, press <<  >> for 3 seconds, the temperature indicator will flash and the icon  will appear.
- Use <<  ,  >> to set the desired temperature for comfort mode.
- Press <<  >> to confirm your choice, the temperature indicator will flash and the icon  will appear.
- Use <<  ,  >> to set the desired temperature for economy mode.
- Press <<  >> to confirm your selection.

**NOTE:**





**If no keypad button is pressed for 5 seconds after program selection, the selection is automatically confirmed. If the comfort and ECO temperature of the pilot wire mode are changed, all daily comfort programs and the ECO temperature will also be changed.**

**6/ Open window detection function**

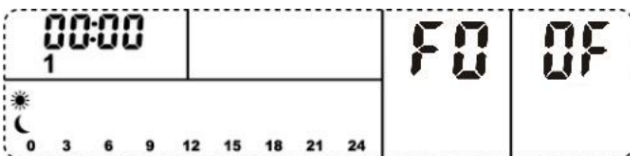
Your heater has an open window feature. If you open a window wide in the space where the heater is located and the temperature drops more than 2°C in 5 minutes, a sensor will detect the sudden drop in temperature. The heater will automatically turn off and the <<  >> symbol will flash on your display. The heater will return to the previous mode if the room temperature rises more than 2°C in 5 minutes. However, you can manually restart the heater by pressing <<  >>. The <<  >> symbol will disappear from the display.

In standby mode, press and hold <<  >> for 5 seconds. The <<  >> symbol appears in the display and the <<  >> symbol flashes in the display. <<  >> indicates "the function is not in use".



Press the  or  key to change the symbol from  to ,  indicates <<function in operation>>.

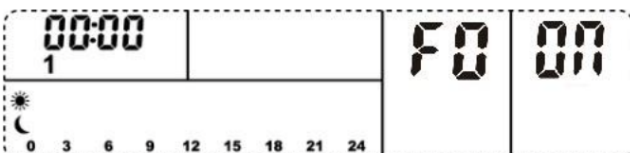



## 7/ Locking the device

The device locks automatically if it is not operated for 30 seconds. To unlock the device at any time (a key symbol will be visible in the middle and left of the screen), press + and - at the same time.

## 8/ Temperature calibration

In standby mode, hold down the <<  >> button for 10 seconds :

The display will show F1. Press the <<  >> or <<  >> button to change the temperature calibration from -5°C to 5°C in 1°C steps.

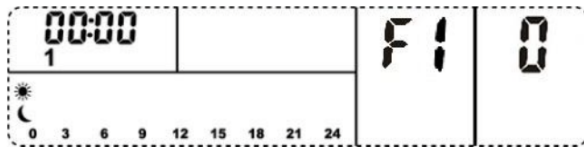

## MAINTENANCE INSTRUCTIONS

Turn off the unit and disconnect it from the power supply before cleaning or servicing. Cleaning and maintenance by the user must not be performed by unsupervised children. Clean the unit at least once a year with a vacuum cleaner to remove any dust accumulations. Clean the exterior of the unit by wiping it with a damp cloth and drying it with a dry cloth. Never immerse the unit in water or allow water to enter the unit. The main cause of overheating is due to dust deposits or residues in the unit. Make sure that these foreign bodies are removed regularly. Isolate the unit from the mains and clean it by vacuuming the air inlet and the grilles.

## TROUBLESHOOTING & TECHNICAL SPECIFICATIONS

Always isolate the unit from the power supply and allow it to cool before servicing.

The unit is equipped with an overheat safety device that shuts down the unit in case of overheating. If the unit stops working, turn off the power and inspect the air inlets and outlets for blockages. Wait at least 5 minutes for the protection system to reset before restarting the unit. If the unit does not work or if the safety device turns it off again, take the unit to the nearest service center for examination or repair.

### Technical specifications:

Digital LCD display

Digital display for temperature control

Clock

Weekly calendar

2 modes of use :

Manual

Automatic, with weekly pre-setting

- 24-hour programmer with personalized settings

- 9 different daily presets

- 6-order pilot wire

Frost protection function: temperature maintained at 7°C



# CONSIGNES POUR LE TRAITEMENT DES DÉCHETS

## INSTRUCTIONS FOR WASTE DISPOSAL



Emballage recyclable - recyclable packaging



Triez et recyclez l'emballage - Sort and recycle the packaging



Notre entreprise contribue financièrement à un système global de tri, de collecte selective et de recyclage des déchets d'emballages ménagers - Our company contributes financially to a global system of sorting, selective collection and recycling of household packaging waste.



Cet appareil est un déchet électrique et électronique. Il doit être recyclé et ne doit pas être mis au rebut avec les déchets domestiques. This device is electrical and electronic waste. It should be recycled and not disposed of with domestic waste.

Points de collecte sur [www.quefairedemesdechets.fr](http://www.quefairedemesdechets.fr)  
Privilégiez la réparation ou le don de votre appareil !



Conformité du produit relative aux dispositions des directives communautaires - Product conformity with the provisions of community directives.



Équipement de classe II - II class equipment



Logo de conformité délivré par le Laboratoire Central des Industries de l'Electricité, garantissant l'homologation NF en vigueur ce produit. - Logo of conformity issued by the Laboratoire Central des Industries de l'Electricité, guaranteeing the NF approval of this product.

Modèle	Puissance	Voltage / Fréquence	Classe
NDFL1825B-2C	1000W	230V ~ 50Hz	Classe II
NDFL1825B-3C	1500W	230V ~ 50Hz	Classe II
NDFL1825B-4C	2000W	230V ~ 50Hz	Classe II

**2 ans de garantie**  
**2 years warranty**

**WWW.KITCHEN-MOVE.COM**

Pour toute question / For any question :  
[support@batimex-import.fr](mailto:support@batimex-import.fr)

**IMPORTÉ PAR BATIMEX:**

112 Rue Ampère ZI de la Plaine du Caire  
13830 Roquefort La Bédoule France