



-  Manuel **utilisateur**
-  User **manual**
-  Benutzerhandbuch
-  Manual del **usuario**
-  Manual do **utilizador**
-  Manuale **d'uso**
-  Gebruikershandleiding
-  Instrukcja **obsługi**

Poêle à granulés
ANITA 7.6



ANITA 7.6

POÊLE À GRANULÉS ÉTANCHE

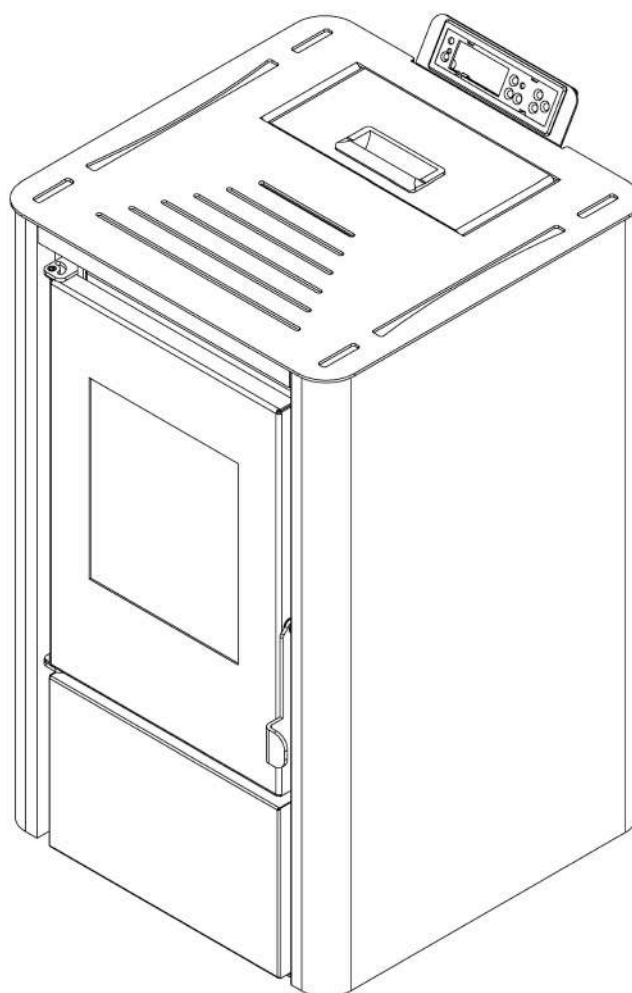

MANUEL D'UTILISATION

Conservez ces instructions pour toute référence ultérieure.

Veillez lire l'intégralité de ce manuel avant d'installer et d'utiliser ce poêle à granulés de bois.

Le non-respect de ces instructions peut entraîner des dommages matériels, des blessures corporelles.

Sauvegardez ces instructions !

Installateur : ce manuel doit rester avec l'appareil !

SOMMAIRE

1. Combustible
2. Caractéristiques techniques
3. Vue éclatée
4. Installation du Poêle à granulés
5. Mise en service
6. Nettoyage et Maintenance
7. Résolution des problèmes
8. Schéma Électrique

1. COMBUSTIBLE

Les pellets sont fabriqués à partir de déchets de bois, provenant de scieries et d'ateliers de planification, ainsi que de résidus d'opérations forestières. Ces "produits de départ" sont broyés, séchés et pressés en granulés "combustibles" sans aucun agent de liaison.

1.1 Spécifications pour les granulés de haute qualité

Valeur Calorifique : 5.3 kWh/kg

Densité : 700 kg/m³

Humidité : Max. 8% du poids

Proportion de cendres : Max. 1% du poids

Diamètre : 5 - 6.5 mm

Longueur : Max. 30 mm

Composition : 100% bois non traité et sans ajout de liant (proportion d'écorce max. 5 %).

Conditionnement : Dans des sacs en plastique écologiquement neutre ou biologiquement dégradable, ou en papier.

Demandez à votre revendeur de poêles à granulés de bois de vous fournir des combustibles testés et une liste des fabricants de combustibles contrôlés. L'utilisation d'un combustible de mauvaise qualité ou interdit a un effet négatif sur le fonctionnement de votre poêle à granulés et peut entraîner l'annulation de la garantie et de la responsabilité du fabricant. Respectez la législation sur l'incinération des déchets. Ne brûlez que des pellets testés.

1.2 Stockage des Pellets

Afin de garantir une combustion sans problème des granulés de bois, il est nécessaire de stocker le combustible à l'abri de l'humidité.

Cet appareil n'est pas destiné à être utilisé par des personnes (y compris des enfants) dont les capacités physiques, sensorielles ou mentales sont réduites, ou qui manquent d'expérience et de connaissances, à moins qu'elles n'aient reçu une surveillance ou des instructions concernant l'utilisation de l'appareil de la part d'une personne responsable de leur sécurité. Les enfants doivent être surveillés afin de s'assurer qu'ils ne jouent pas avec l'appareil.

2. CARACTÉRISTIQUES TECHNIQUES

Le poêle à granulés est de conception avancée et dispose d'une entrée d'air frais et d'un système de ventilation individuel. La technologie de combustion par pression négative permet d'obtenir un rendement élevé et une faible quantité de cendres pendant la combustion. Il s'éteint automatiquement en cas de mauvaise combustion ou de manque de combustible. Ses avantages sont un chauffage rapide et un faible coût de combustible.

Modèle	Anita 7.6
Dimension (L*H*P) mm	460*752.6*487
Dimension du carton d'exportation (mm)	500*865*535
Poids Net/Brut Kg	54/64
Puissance Maximale kW	7.6 kW
Puissance Nominale kW	6.6 kW
Efficacité	≥ 90%
Pour une Surface de m ²	50-60
Capacité du Réservoir Kg	8.00
Consommation en Mode Automatique (Min/Max)	7/13 kg/H
Consommation de Pellet (Min/Max)	0.6/1.2 kg/H
Tension et Fréquence	230/50 V/Hz
Consommation électrique	100-400 W/H
Entrée d'Air/Sortie Fumée	50/80 mm

3. VUE ÉCLATÉE

Le poêle est composé des éléments suivants :

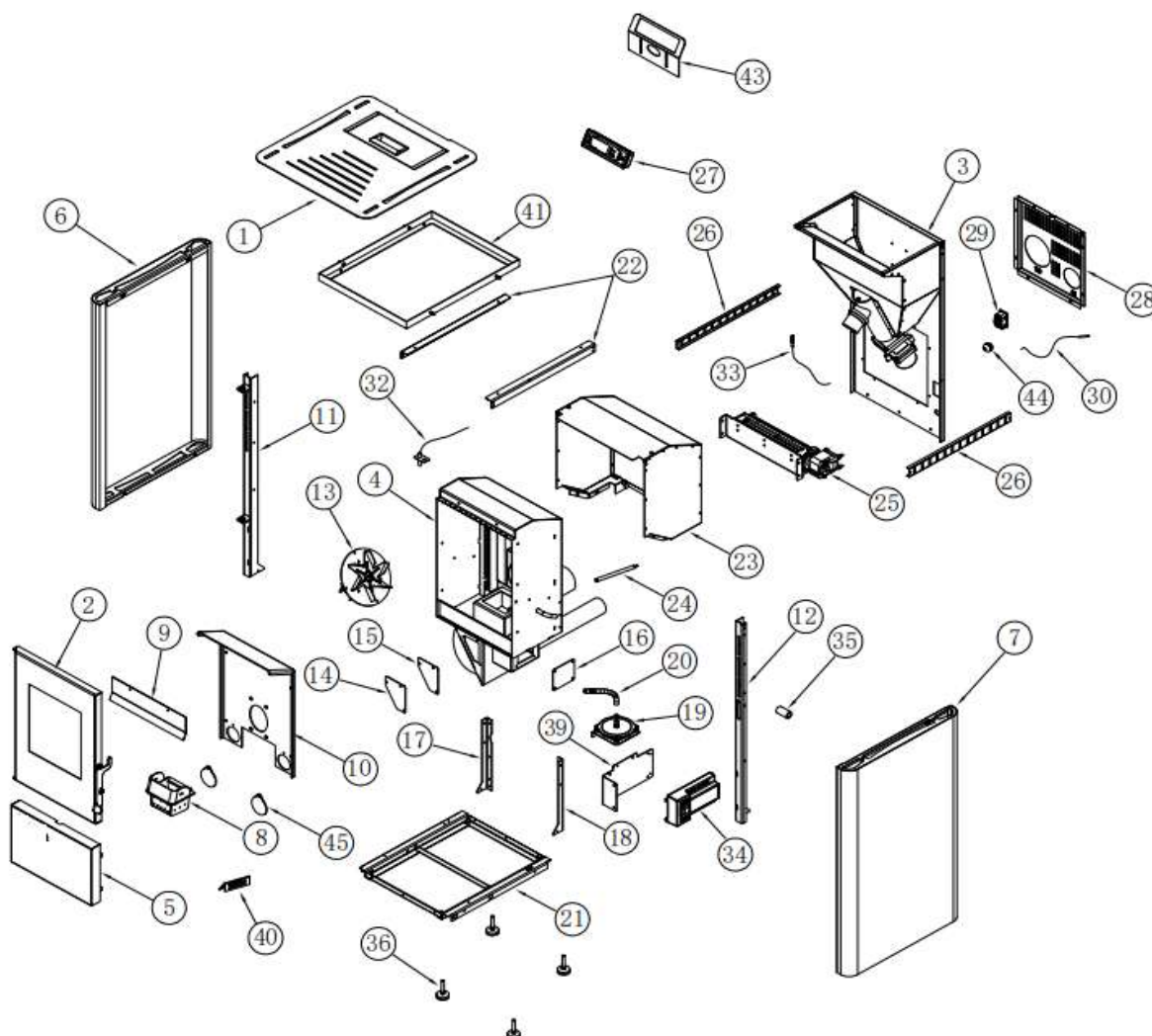

- | | |
|------------------------------|-------------------------------------|
| 1. Couvercle supérieur | 2. Porte |
| 3. Réservoir à granulés | 4. Chambre de combustion |
| 5. Couvercle inférieur | 6. Panneau latéral gauche |
| 7. Panneau latéral droit | 8. Brasero |
| 9. Barre de décompression | 10. Panneau ignifugé |
| 11. Montant latéral gauche | 12. Montant latéral droit |
| 13. Ventilateur d'extraction | 14. Couvercle |
| 15. Couvercle | 16. Couvercle chambre admission air |
| 17-18. Montant | 19. Pressostat d'air |

- 20. Raccordement dépression d'air
- 22. Cornières
- 24. Allumeur
- 26. Attache câble
- 28. Panneau arrière
- 30. Sonde d'ambiance
- 33. Sonde de température du Silo
- 35. Accroche poignée porte
- 39. Support carte principale
- 41. Cadre supérieur
- 44. Filtre
- 21. Cadre inférieur
- 23. Plaque protectrice
- 25. Ventilateur d'air
- 27. Écran
- 29. Connecteur alimentation
- 32. Sonde de fumée
- 34. Carte principale
- 36. Pieds réglables
- 40. Support braséro
- 43. Support écran
- 45. Joint caoutchouc

L'appareil de chauffage se compose principalement des éléments suivants :

- 1. Brasero de Combustion,
- 2. Extracteur de Fumée,
- 3. Ventilateur d'Air et Vis d'Alimentation.

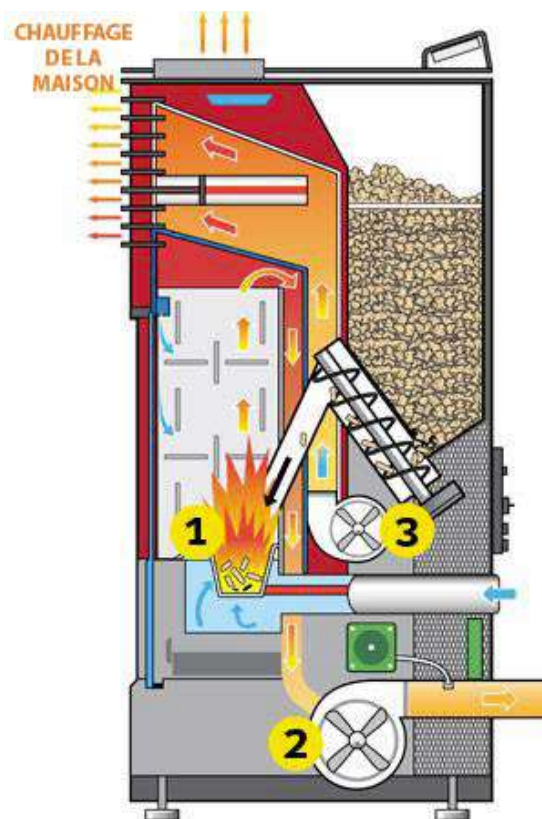

Voici une liste des principaux composants et leurs fonctions :

3.1 Allumeur (bougie d'allumage)

Le poêle est équipé d'un allumeur électrique automatique pour allumer le combustible lorsque le poêle est en mode d'allumage uniquement. L'allumeur reste sous tension pendant les huit premières minutes de la séquence d'allumage.

3.2 Pressostat

Le poêle est équipé d'un interrupteur à dépression (pressostat) de sécurité situé derrière la porte à gauche, fixé à la base. Si une dépression est créée dans le foyer par une fuite, l'ouverture de la porte avant, un conduit de fumée obstrué ou un tiroir à cendres mal fermé, le pressostat le détecte et éteint le poêle.

3.3 Vis d'alimentation et son moteur

Le moteur de la vis sans fin à 2,4 tours/minute fait tourner celle-ci pour amener les granulés dans le tube. Les granulés tombent ensuite dans le foyer. La vis sans fin est contrôlée par le tableau de commande lui-même, par la carte principale.

3.4 Capteur de surchauffe

Ce capteur de sécurité est installé au fond de la trémie (réservoir) et éteint le poêle s'il détecte des températures excessives (70°C).

3.5 Thermostat du ventilateur d'air ambiant

Ce thermostat est installé sur le tuyau de ventilation d'air et met en marche le ventilateur d'air ambiant lorsque la température est supérieure à 40°C.

4. INSTALLATION DU POËLE À GRANULÉS

Toutes les réglementations nationales et locales ainsi que les normes européennes doivent être respectées lors de l'installation de l'appareil.

Avant d'installer un poêle dans une pièce, sélectionnez la puissance appropriée pour pouvoir chauffer celle-ci. Veuillez vérifier la zone de chauffage du poêle dans le chapitre sur les caractéristiques des poêles.

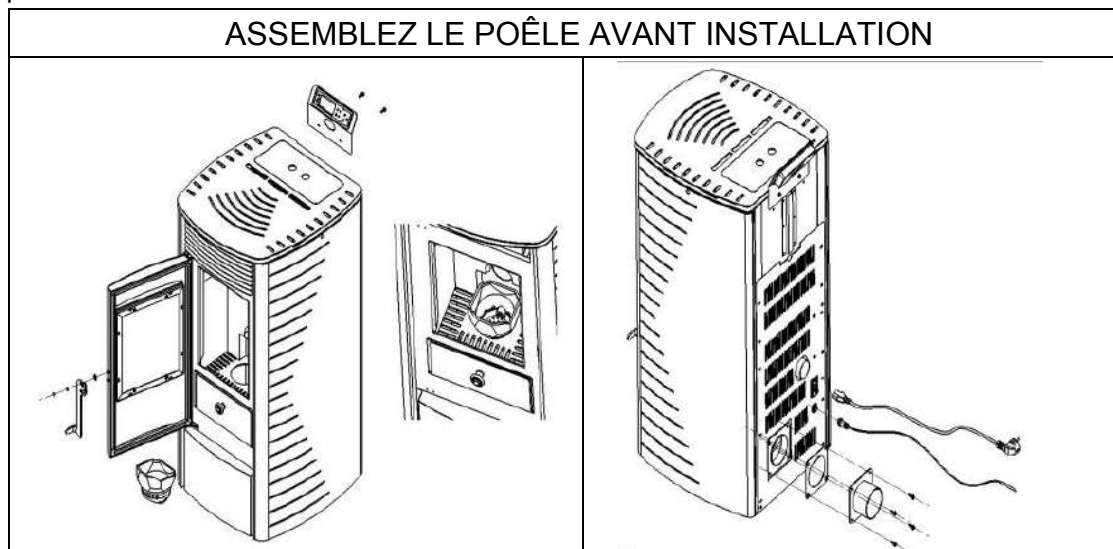

4.1 Information générale

Le poêle doit être raccordé à une cheminée homologuée pour les combustibles solides.

La cheminée doit avoir un diamètre d'au moins 80 mm.

Le système d'évacuation des fumées est basé sur une pression négative dans la chambre de combustion et une légère surpression à la sortie des fumées. Il est donc important que le raccordement au système d'évacuation des gaz de combustion soit correctement installé et étanche.

N'utilisez que des matériaux d'étanchéité résistants à la chaleur, ainsi que les bandes d'étanchéité correspondantes, le silicone résistant à la chaleur et la laine minérale.

Les travaux de montage ne doivent être effectués que par du personnel technique autorisé.

En outre, vous devez veiller à ce que le tube de fumée ne dépasse pas la section libre de la cheminée.

**NOTE : Veuillez respecter les règles de réalisation en vigueur dans votre région.
Contactez votre installateur pour plus d'informations à ce sujet.**

4.2 Important

Veillez à ce que la longueur de la fumisterie ne soit pas trop longue.

Évitez de trop nombreux coudes pour l'écoulement des gaz de combustion vers la cheminée (se reporter aux réglementations en vigueur et ne jamais dépasser 180° d'angle de la sortie du poêle à la cheminée !!!). Si vous ne pouvez pas vous raccorder directement à la cheminée, utilisez si possible une pièce de raccordement avec trappe de nettoyage.

4.3 Exemple d'installation du poêle à granulés

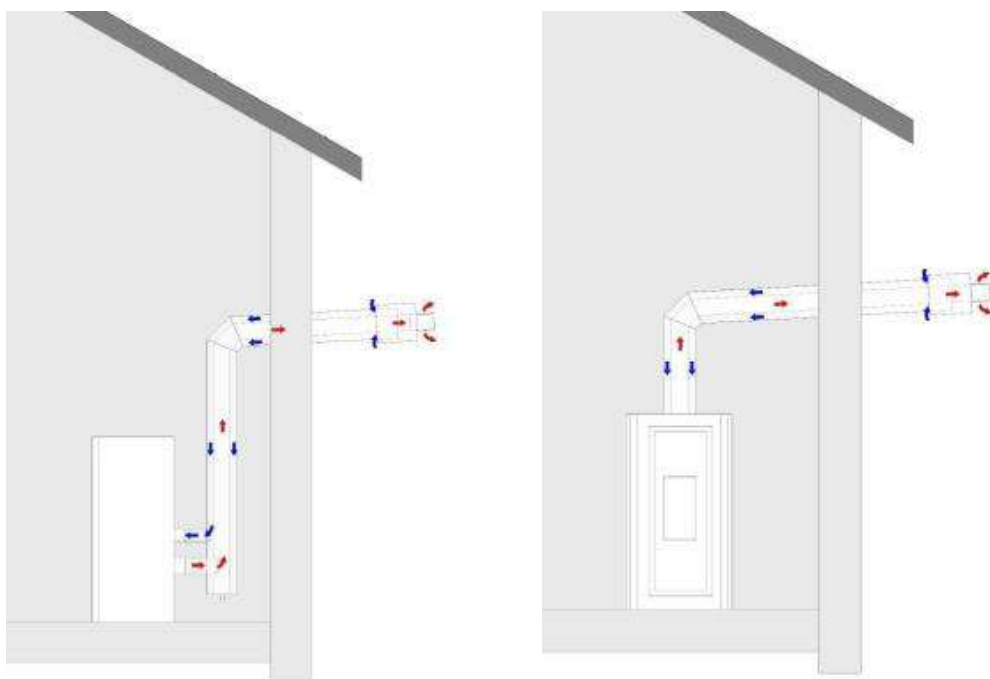

Figure 1a – Configuration avec terminal horizontal

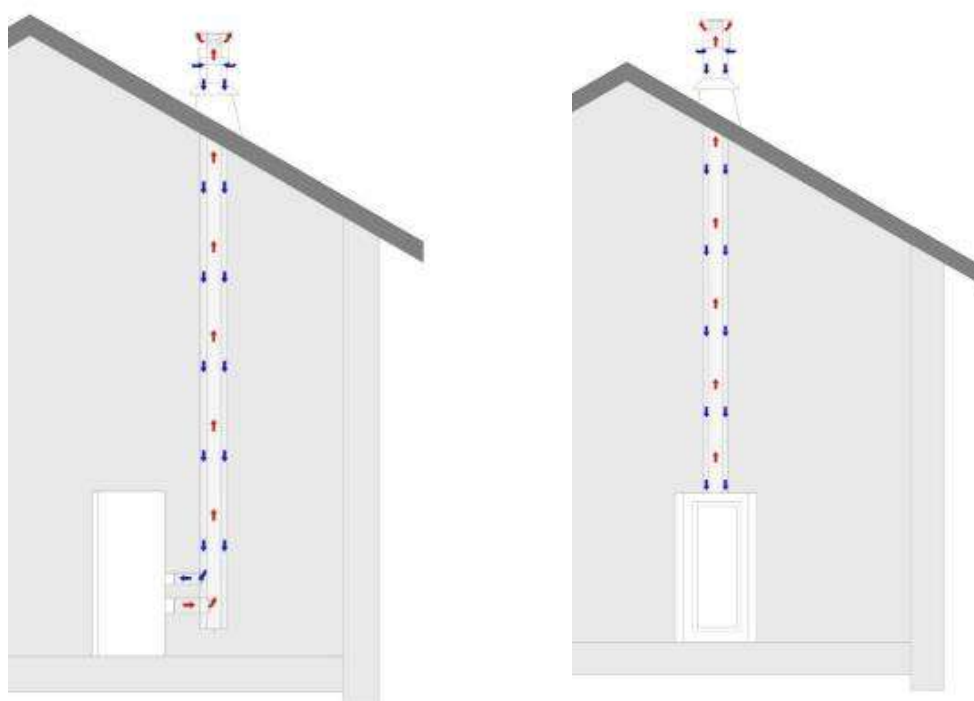
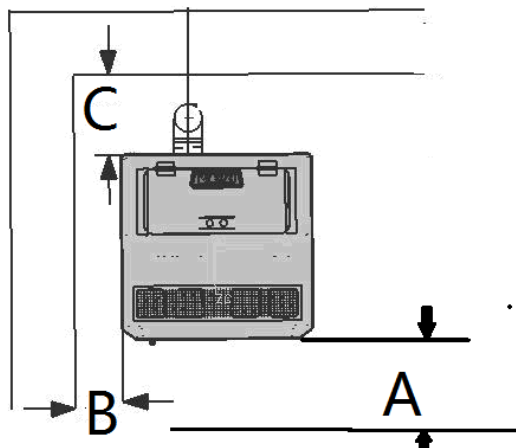

Figure 1b – Configuration avec terminal vertical

4.4 Protection du sol

Pour les sols inflammables (bois, moquette, etc.), une sous-couche en verre, en tôle d'acier ou en céramique est nécessaire.

4.5 Distances de sécurité



(Mesures prises de l'extérieur du poêle)

À partir d'objets non inflammables :

A > 400 mm B > 100 mm C > 100 mm

Des objets combustibles et des murs porteurs en béton armé

A > 800 mm B > 200 mm C > 200 mm

4.6 Raccordement électrique

Le poêle est livré avec un câble de raccordement d'environ 2 m de long, muni d'une fiche. Le câble doit être raccordé à une alimentation électrique de 230 V, 50 Hz. La consommation électrique moyenne est d'environ 100 watts en fonctionnement. Pendant le processus d'allumage automatique (durée 10 minutes), environ 350 watts. Le câble de raccordement doit être posé de manière à éviter tout contact avec les surfaces extérieures chaudes ou tranchantes du poêle.

4.7 Entrée d'air

Chaque processus de combustion nécessite de l'oxygène ou de l'air. En règle générale, l'air de combustion est prélevé dans l'espace de vie. Pour les poêles individuels, l'air prélevé dans l'espace de vie doit être réintroduit. Dans les maisons modernes, les fenêtres et les portes sont très étanches, ce qui signifie que l'air ne revient pas en quantité suffisante. Cette situation devient problématique en cas de ventilation supplémentaire dans la maison (par exemple dans la cuisine ou les toilettes). L'aspiration de l'air de combustion s'effectue par l'intermédiaire de la soufflerie des gaz de combustion. Des entrées d'air haute et basse doivent être réalisées pour pallier à ce problème. Les bruits d'air de combustion et d'aspiration qui en résultent sont des bruits de fonctionnement normaux qui peuvent se produire à des volumes variables en fonction du tirage de la cheminée, du niveau de rendement ou de l'encrassement de la chambre de combustion.

4.8 Alimentation en air de combustion externe

- Des tuyaux en acier, en aluminium flexible doivent être utilisés.
- Diamètre minimum de 5 cm/2 pouces.
- Pour les raccords plus longs, le diamètre doit être augmenté d'environ 10 cm après environ 1 m.
- La longueur totale du tuyau ne doit pas dépasser 4 m environ, afin de garantir une alimentation en air suffisante et de ne pas présenter trop de coudes.

Si l'une ou plusieurs de ces conditions ne s'appliquent pas, il y aura généralement une mauvaise combustion dans le poêle, ainsi qu'une dépression d'air dans l'appartement. Nous recommandons d'installer une grille d'aération haute et basse dans le mur à proximité du poêle pour assurer une ventilation permanente. En outre, il est possible d'extraire l'air de combustion directement de l'extérieur ou d'une autre pièce bien ventilée (par exemple, la cave).

5. MISE EN SERVICE

Toutes les réglementations nationales et locales ainsi que les normes européennes doivent être respectées lors de l'utilisation de l'appareil.

Attention : Lorsque le Poêle fonctionne, ne touchez pas la face avant. Elle est extrêmement chaude !

Remarque : Lors de la première utilisation, la peinture peut être éliminée par combustion. Une odeur désagréable peut donc se dégager. Veuillez ouvrir la fenêtre et la porte pour évacuer l'odeur.

Remarque : si le nouveau poêle est utilisé pour la première fois, il est nécessaire de mettre une poignée de granulés de bois dans le pot à feu avant de l'utiliser.

Note : Gardez le Brasero et son dessous le Bac à Cendre propres à chaque fois que vous allumez le poêle !

Introduisez les granulés de bois dans la trémie, puis branchez l'appareil. Le voyant On/Off s'allume alors (ce qui signifie que l'appareil est sous tension). Utiliser l'appareil conformément aux instructions de la section "Démarrage et fonctionnement".

5.1 Guide de démarrage et d'utilisation

Veuillez utiliser le poêle comme suit (voir la figure de la structure du poêle et la figure de la commande électrique) : vérifiez le Brasero, la barre de la grille à pellets, le bac à cendres, puis réglez-les dans la bonne position.

5.2 Instructions d'utilisation

1. Branchez le cordon d'alimentation dans la prise située à l'arrière du poêle et appuyez sur l'interrupteur à bascule rouge ON/OFF situé au-dessus.

Le poêle a été mis en marche avec succès sur ON.



Connecteur Alimentation + Interrupteur ON/OFF

Note : Pour empêcher le poêle de fonctionner, éteignez l'interrupteur rouge situé en bas, à l'arrière du poêle.

2. Assurez-vous que les joints du tiroir à cendres et de la porte sont en bon état. Fermez bien le tiroir à cendres et les portes, et vérifiez que tous les panneaux latéraux sont correctement installés.

Note : Utilisez seulement et uniquement le braséro spécifique à votre modèle de poêle !!!

3. Ouvrez le réservoir. Assurez-vous que la quantité de granulés est suffisante pour répondre à vos besoins de chauffage. Fermez le réservoir.

4. Appuyez et maintenez 3 secondes la touche Marche/Arrêt. Le poêle va démarrer automatiquement les cycles suivants :

- Cycle de Nettoyage : Le brasero est ventilé pour évacuer la poussière, les cendres.
- Préparation à l'Allumage : Les granulés seront transportés du réservoir dans le braséro par la vis sans fin. Cette opération peut prendre de 5 à 15 minutes selon le modèle de poêle.
- Cycle d'Allumage : L'allumeur fonctionne pendant tout le cycle d'allumage et pendant quelques minutes après que le poêle se soit stabilisé et commence à brûler les granulés dans le foyer. Le poêle reste en cycle d'allumage jusqu'à ce que la température des fumées atteigne la température réglée.
- Cycle de Stabilisation : L'appareil de chauffage s'ajuste pour régler avec précision la puissance du poêle à la température souhaitée. La stabilisation se poursuit jusqu'à ce que le poêle atteigne la température souhaitée par le thermostat.

Le poêle est désormais en fonctionnement.

5.3 Mise à l'arrêt du poêle

Note : Le poêle peut être éteint, quel que soit le cycle indiqué sur l'écran d'affichage, en appuyant sur la touche Marche/Arrêt et en le maintenant enfoncé pendant deux secondes. Une fois que l'écran d'affichage indique que le poêle est dans le cycle de stabilisation, appuyez à nouveau sur le bouton d'alimentation et le poêle entrera dans le cycle de refroidissement, comme indiqué sur l'écran d'affichage.

ATTENTION : APRÈS LE CYCLE DE REFROIDISSEMENT, LE POÊLE COMMENCE AUTOMATIQUÉMENT À S'ALLUMER.

1. Appuyez sur la touche Marche/Arrêt sur l'écran. Le poêle commence à démarrer en automatique à travers les étapes suivantes :

- **Mise hors tension** : Tout combustible restant dans le brasero continuera à brûler et à produire de la chaleur et des flammes. Au bout de 5 à 8 minutes, le foyer ne devrait plus contenir de combustible. L'échangeur de chaleur peut alors commencer à refroidir.
- **Au revoir** : Ce message à l'écran indique que le poêle a refroidi.

2. Le poêle a été éteint avec succès.

MINIMISER LA FORMATION DE CRÉOSOTE (MACHEFER)

Voir "ENTRETIEN" à la page 19 pour une explication de la formation et de l'élimination de la créosote. Pour ralentir la formation de créosote, ne brûlez que les combustibles recommandés.

5.4 Élimination des cendres

Attention : les braises peuvent être masquées par les cendres. Manipuler les cendres avec des outils adéquats pour entretenir le feu, jamais directement avec les mains, porter des vêtements ignifugés et des lunettes de protection.

Les cendres doivent être placées dans un récipient métallique muni d'un couvercle hermétique.

1. Les autres déchets ne doivent pas être placés dans les conteneurs à cendres.
2. Le récipient fermé contenant les cendres doit être placé sur un sol incombustible ou sur le sol, à l'écart de tout matériau combustible, en attendant l'élimination finale.
3. Les résidus minéraux du bois (environ 1 à 2 %) restent dans les cendres et constituent un excellent engrais naturel pour toutes les plantes de jardin. Avant d'enterrer les cendres dans le sol ou de les disperser localement, il convient de les conserver dans le récipient fermé jusqu'à ce que toutes les cendres aient complètement refroidi et qu'elles aient été "éteintes".

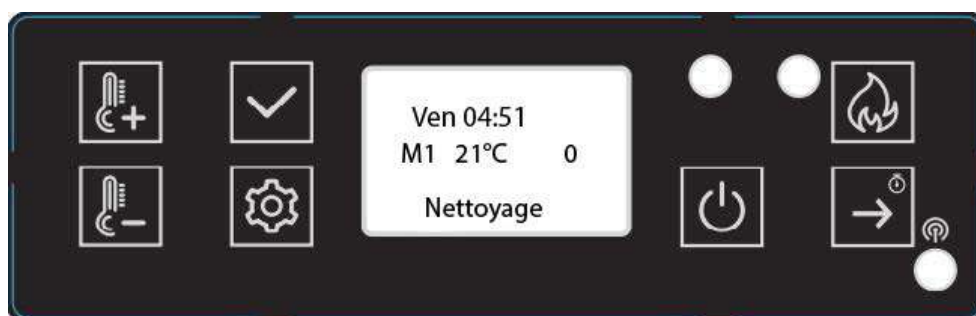

5.5 Mise en marche / arrêt

L'allumage et l'extinction du chauffage s'effectuent à l'aide de la touche ON/OFF.



Après la mise en marche, le message "NETTOYAGE" s'affiche d'abord, afin de nettoyer le brasero.



De la même manière, appuyez  puis à la période d'extinction, le message indique :

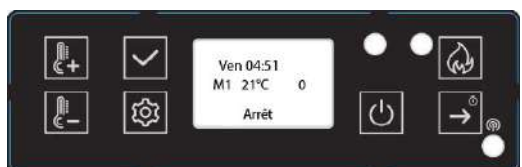

Lorsque la température du poêle est suffisamment froide, la phrase "AU REVOIR" s'affiche.



La phase d'allumage, qui dure environ 5 à 15 minutes, est nécessaire pour que la résistance porte les pellets à la température d'allumage (qui dépend du poêle).

Troisièmement, au cours de cette phase, les opérations de vérification de la cheminée sont effectuées et les pellets sont chargés dans le Brasero. La phase successive sera indiquée par l'inscription "Allumage". Cet état est maintenu jusqu'à ce que la température des fumées ne dépasse pas le seuil prévu.

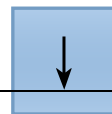

Lorsque la phase d'allumage est terminée, quelques minutes sont nécessaires pour la stabilisation de la flamme. Cette phase est indiquée par le message "STABILISATION" qui se termine après quelques minutes.



!! ATTENTION !!

Pendant la phase d'extinction du poêle et de refroidissement de l'échangeur, il n'est normalement pas permis de rallumer le poêle jusqu'à la fin de l'opération, cet état est mis en évidence par le message 'Arrêt'.

5.6 Variation de la puissance

En fonction du besoin de chauffage, la quantité de combustible peut être réglée par l'intermédiaire de la Touche + ou -. Par exemple :

Appuyez sur la touche  , la quantité de combustible est modifiée, l'écran affiche la Valeur de puissance sélectionnée.

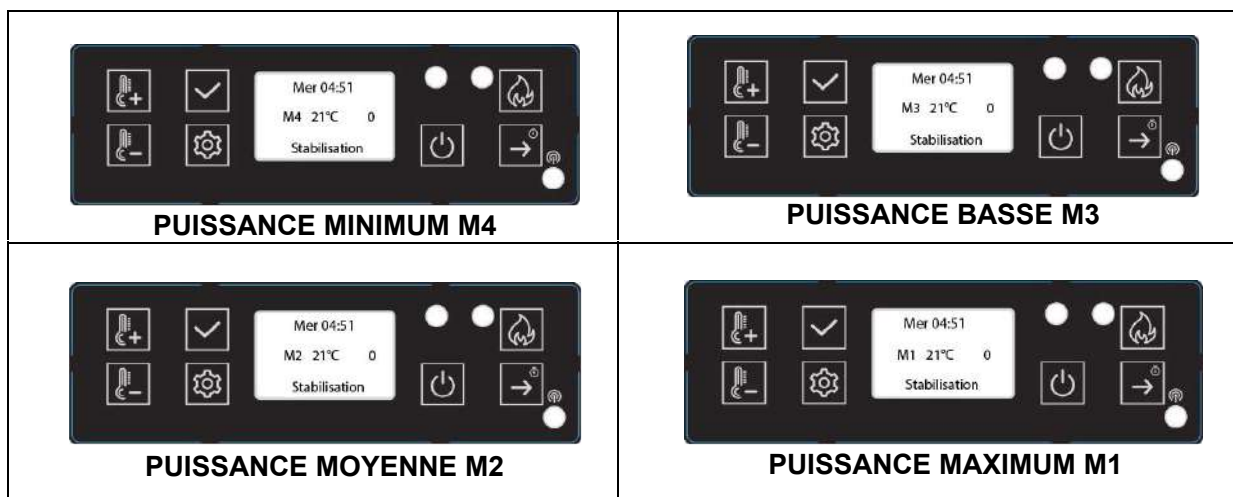

5.7 Vérifier la température

Appuyez sur la touche  vous permet de contrôler la température réglée. R est la température de la pièce, S est la température des fumées, P est la température de protection.

Par exemple :





La Température Ambiante est de 27°C ou °F.



La Température des Fumées est de 28°C ou °F.

La Température de Protection est de 30°C ou °F.

5.8 Sélection automatique et manuelle

Appuyez sur la touche  , le voyant orange  indique la Marche ou l'Arrêt. Si le voyant est allumé, cela signifie que le programme automatique est sélectionné. Dans le cas contraire, il s'agit d'un programme manuel (référence à la partie 5.21).

5.9 Réglage de la température

Appuyez sur la touche   , sur l'écran, la température est sélectionnée et modifiée.





5.10 Mode ECO

Si la température ambiante dépasse la température souhaitée, le poêle s'éteint automatiquement (Eco1) ou passe à la puissance minimale (Eco2) afin d'économiser de l'énergie.





Lorsque la température ambiante descend en dessous de la température souhaitée (3°C), il se rallume automatiquement ou revient au niveau de puissance précédent. Nous verrons plus loin comment sélectionner ces deux fonctions.

Appuyez et maintenez pendant 3 secondes l'appui sur la touche  pour rentrer dans les réglages techniques, en appuyant plusieurs fois sur la touche  pour accéder aux paramètres M1 à M6.

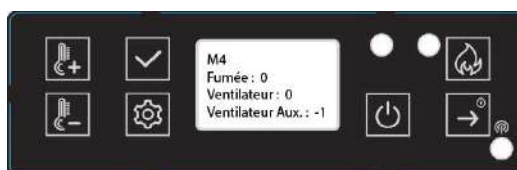
5.11 Réglage de la vitesse du ventilateur de combustion et du ventilateur d'air



S = FUMÉE (EXTRACTEUR) F = VENTILATEUR (SOUFFLERIE) Auxfan = Pas de Fonction.

Appuyez sur la touche  pour vous déplacer de "S 0" à "F 0", appuyez sur la touche   pour modifier la Vitesse.

Les deux peuvent être réglés de 20 à -20. Normalement, le réglage d'usine est 0. 20 est le maximum et -20 est le minimum.

Appuyez sur la touche pour sauvegarder les paramètres modifiés et allez à M2, et M3, et M4, comme suit :

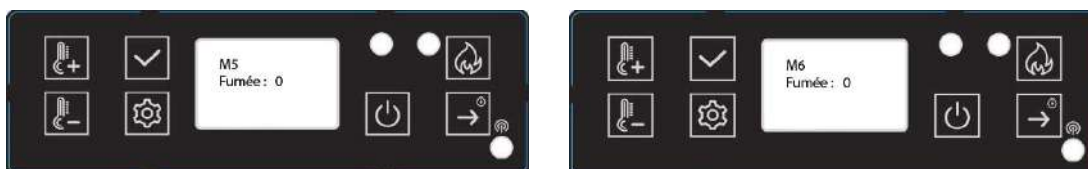

Après M4, c'est M5, cette valeur est liée à la vitesse du ventilateur d'extraction de l'étape "Nettoyage". La plage de réglage est comprise entre 20 et -20, après c'est M6. Cette valeur est liée à la vitesse du ventilateur d'extraction de la phase "Alimentation", "Allumage" et quelques minutes de la phase "Stabilisation". La plage de réglage est également comprise entre 20 et -20.

Appuyez et maintenez pendant 3 secondes , puis appuyez  et choisir le réglage, puis en

maintenant appuyé  pour sélectionner le nettoyage, le mode ECO, Unités, Bip de touche, Rétro-éclairage, Langue, Horloge, Retour Réglage Usine et la version du poêle.

5.12 Réglage du nettoyage

"Après X S, tous les X M " signifie l'heure du nettoyage pendant l'opération. Appuyez sur les touches 

 pour ajuster. Par exemple : Pendant : 20S toutes les 60M. Cela signifie que toutes les 60 minutes,

le nettoyage se fait en 20 secondes, appuyez sur la touche  pour passer au menu suivant.





5.13 Réglage du mode ECO

Appuyez sur la touche  pour sélectionner ECO1 ou ECO2. Le réglage Usine est ECO2.

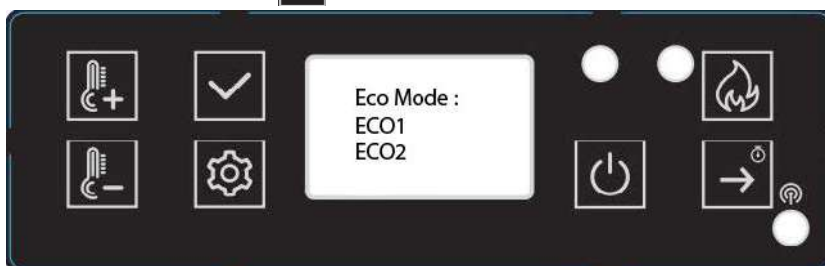
L'appui sur la touche  passe au menu suivant :



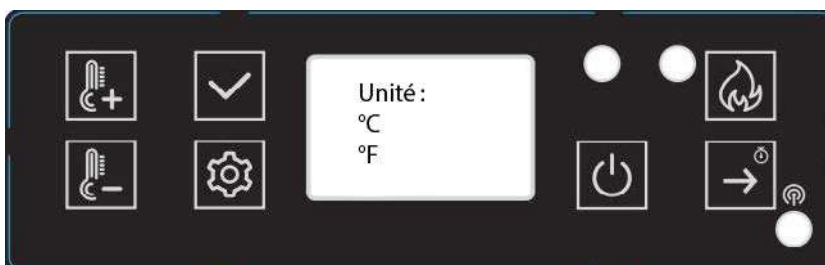

5.14 Sélectionner les unités

Appuyez sur la touche  pour sélectionner l'unité de Température puis appuyez sur la touche  pour passer au menu suivant.





5.15 Son de touche

Appuyez sur la touche  pour sélectionner beeb On ou Off, ensuite appuyez sur la touche  pour passer au menu suivant :



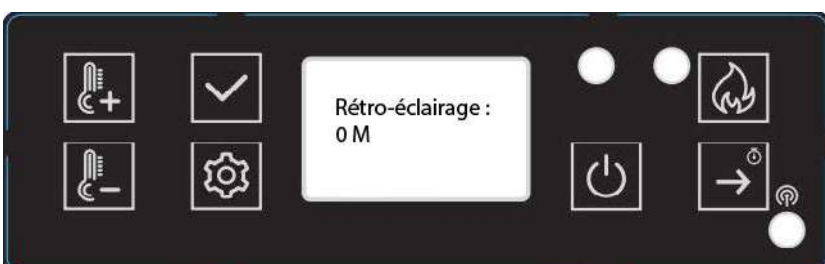

5.16 Réglage rétro-éclairage

Appuyez sur les touches   pour régler la valeur. Après appuyez sur la touche  pour passer au menu suivant :



5.17 Choix de la langue



Appuyez sur les touches   pour choisir la Langue. Après appuyez sur la touche  pour passer au menu suivant :







5.18 Réglage horloge



Appuyez sur les touches   pour choisir le Jour de la semaine.

Puis appuyez  pour sélectionner l'heure. Appuyez sur les touches   pour modifier l'heure.



Appuyez sur la touche  pour sélectionner la date. Appuyez sur les touches   pour modifier la date. Ensuite appuyez sur la touche  pour passer au prochain réglage.

5.19 Retour réglage usine

Appuyez sur la touche  pour choisir le retour aux réglages usine. Oui : valide le retour en réglage usine. Non : garde les valeurs modifiées.





5.20 Version du poêle

Appuyez sur la touche  pour afficher le numéro de série. Après avoir appuyé sur la touche  revient au menu principal.





Cela signifie que la version de l'écran est MV20 et que la version de la carte mère est MV20.

5.21 Réglage programme

- Appuyez et maintenez la touche , puis appuyez sur la touche  pour choisir le réglage des programmes.

Appuyez sur la touche , le texte suivant apparaît sur l'écran.



Cette fonction permet de programmer l'appareil pour une programmation hebdomadaire, en associant l'allumage et l'extinction à des horaires préétablis. Vous pouvez programmer l'allumage et l'extinction quotidiens pour toute la semaine. En appuyant sur la touche , vous pouvez choisir le jour de la semaine. Appuyer sur les touches .

Pour choisir les heures, appuyer sur la touche  pour choisir les heures de marche ON ou arrêt OFF. Le plus bas signifie éteint, le plus haut signifie allumer.

5.22 Test

- Appuyez et maintenez pendant 3 secondes , puis appuyez sur la touche  pour choisir les éléments de test.

Appuyez sur la touche  pour choisir test de l'allumeur, vous contrôlez ainsi le bon fonctionnement de l'allumeur.



Test d'alimentation pour vérifier si le moteur de la vis sans fin fonctionne normalement.



Test de fumée pour vérifier si le moteur à fumée fonctionne normalement.



5.23 Sécurité

ABSENCE D'ALIMENTATION ÉLECTRIQUE

Après la coupure de courant, l'écran affiche E7. En cas de coupure de courant de courte durée, vous pouvez revenir manuellement à la "stabilisation" en effaçant le message E7 à l'aide du bouton "OK", en redémarrant le poêle et en continuant d'appuyer sur le bouton "ON" pendant 3 secondes.

En cas de panne de courant, une petite quantité de fumée peut être émise. Ce phénomène ne dure pas plus de trois à cinq minutes et ne présente aucun risque pour la sécurité.

PRISE D'ALIMENTATION (contient le fusible principal)

ARRÊT ÉLECTRIQUE EN CAS DE SURINTENSITÉ

L'appareil est protégé contre les surintensités par un fusible principal (à l'arrière de l'appareil).

Voici une liste des principaux composants et de leurs fonctions.

- **ALLUMEUR**

Le POËLE est équipé d'un allumeur automatique pour allumer le combustible lorsque le poêle est en mode d'alimentation et d'allumage.

- **PRESSOSTAT**

Le POÊLE est équipé d'un pressostat situé derrière la porte gauche, fixé à la base. Si une dépression est créée dans la chambre de combustion par une fuite, l'ouverture de la porte avant, un conduit de fumée obstrué ou un tiroir à cendres non scellé (sur certains modèles), le pressostat le détecte et fait passer le poêle en mode d'arrêt en affichant E5.

- **VIS ET MOTEUR DE VIS**

Le moteur de la vis sans fin à 2.4 tours/minute fait tourner celle-ci, emmenant les granulés dans le tube de la vis sans fin. Les granulés tombent ensuite dans un tube et dans le foyer. Le moteur de la vis sans fin est contrôlé par le tableau de commande.

- **CAPTEUR DE TEMPÉRATURE POUR LA SURCHAUFFE**

Un thermostat de sécurité éteint automatiquement le poêle en cas de surchauffe. Une fois que le poêle a refroidi, il affiche E6. La poursuite ou non de l'opération de chauffage dépend des braises restantes dans le brasero. Après avoir supprimé le code d'erreur à l'aide de la touche "OK", si le poêle ne se rallume pas lorsque l'alimentation en combustible est rétablie, le programme de fin de fonctionnement (nettoyage, phase de retard) est exécuté. Le poêle doit être rallumé en fonction du mode préréglé.

ATTENTION : En cas de surchauffe, des travaux d'entretien ou de nettoyage doivent être effectués.

- **FONCTION DE LA SONDE DE TEMPÉRATURE**

Si le poêle se refroidit en dessous d'une température minimale, il s'éteint. Cet arrêt peut également se produire si le préchauffage est trop lent.

6. NETTOYAGE ET MAINTENANCE

ATTENTION : N'intervenez sur le poêle que lorsque la fiche secteur a été retirée de la prise.

Pendant le montage, ne laissez pas tomber d'objets (vis, etc.) dans le réservoir de combustible, ils pourraient bloquer la vis sans fin et endommager le poêle.

Votre poêle doit être éteint et avoir refroidi avant toute intervention.

Si vous ne nettoyez pas cet appareil, la combustion sera mauvaise et la garantie de votre poêle sera annulée.

La fréquence à laquelle votre poêle doit être nettoyé ainsi que les intervalles d'entretien dépendent du combustible que vous utilisez. Un taux d'humidité élevé, des cendres, de la poussière et des copeaux peuvent plus que doubler les intervalles d'entretien nécessaires. Nous tenons à rappeler que vous ne devez utiliser que des granulés de bois testés et recommandés comme combustible.

Poignée de manœuvre

Votre nouveau poêle à pellets est équipé d'une poignée qui sert à ouvrir ou à fermer la porte du foyer. Veuillez utiliser cette poignée pour :

- Nettoyer le brasero : bien enlever les résidus de combustion.

Le Granulé comme engrais

Les résidus minéraux du bois (environ 1 à 2 %) restent dans la chambre de combustion sous forme de cendres. Cette cendre est un produit naturel et constitue un excellent engrais pour toutes les plantes du jardin. Cependant, les cendres doivent d'abord être vieilles et "éteintes".

ATTENTION : Des braises peuvent être cachées dans les cendres - ne les videz que dans des récipients métalliques.

6.1 Nettoyage du brasero



Attention : Nettoyez le Brasero tous les jours.

Veillez à ce que les cendres ou le mâchefer n'obstruent pas les orifices d'alimentation en air. Le brasero peut être facilement nettoyé à l'intérieur du poêle. Après avoir retiré le brasero, la zone située en dessous peut être nettoyée à l'aide d'un aspirateur.

Si le poêle est chauffé en continu, il doit être éteint deux fois en l'espace de 24 heures pour nettoyer le braséro (risque de retour de flamme).

Attention : uniquement à froid, lorsque les braises sont éteintes !

Vérifier que le brasero est correctement placé.

6.2 Nettoyage de la vitre de la porte

La meilleure façon de nettoyer la vitre de la porte est d'utiliser un chiffon humide avec une petite quantité de cendres provenant de la chambre de combustion. Les saletés tenaces peuvent être éliminées à l'aide d'un nettoyant spécial que vous pouvez vous procurer auprès de votre revendeur spécialisé.

6.3 Nettoyage de l'échangeur de chaleur

Le nettoyage des conduits de fumée doit être effectué au moins une fois par an. La combustion de granulés à haute teneur en cendres peut nécessiter un nettoyage plus fréquent. Nettoyez ces passages uniquement lorsque le poêle et les cendres sont froids. N'aspirez pas de braises incandescentes ! De chaque côté du poêle se trouvent deux couvercles d'accès (voir l'image ci-dessous) qui peuvent être retirés en dévissant les deux vis à tête cylindrique de 5/32". Insérez une brosse de nettoyage dans les ouvertures pour décoller toute accumulation de cendres et utilisez un aspirateur pour enlever celle-ci. Réinstallez les couvercles une fois le nettoyage terminé. Deux autres accès sont situés derrière le tiroir à cendres.

Retirez le tiroir à cendres (voir la page précédente) et desserrez les deux vis à tête cylindrique de 5/32 indiquées comme D dans le dessin ci-dessous. Faites pivoter les couvercles sur les trous d'accès et utilisez une brosse et un aspirateur pour nettoyer les cendres. Faites pivoter les couvercles sur les trous et serrez les vis. Vue avant de la cavité du tiroir à cendres avec le tiroir à cendres retiré.

6.4 Comment nettoyer le poêle

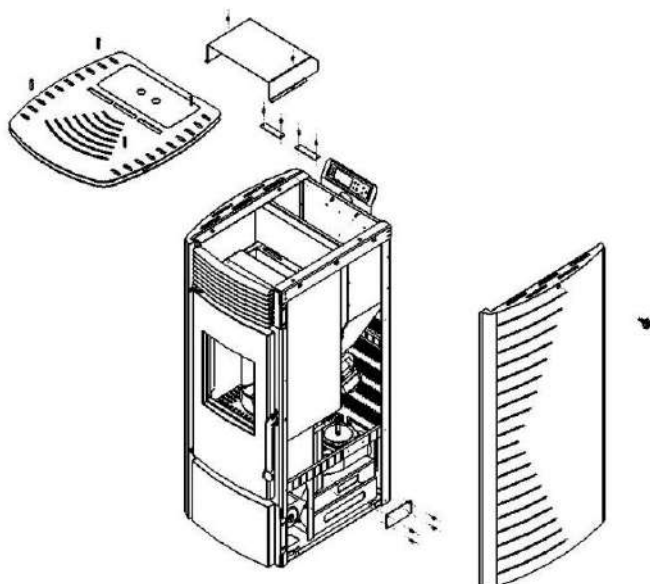

6.5 Nettoyage du ventilateur d'air

Pour nettoyer le ventilateur d'air, débranchez le cordon d'alimentation du poêle de la prise électrique. Retirez les panneaux latéraux et le panneau arrière (pour tous les modèles). Un aspirateur peut être utilisé pour enlever toute accumulation de poussière sur la turbine de la soufflerie ou à l'intérieur du conduit de la soufflerie. Veillez à ne pas endommager la turbine de la soufflerie pendant le nettoyage.

6.6 Nettoyage du tuyau d'aération

Suie et cendres volantes : Élimination

Les produits de combustion contiennent de petites particules de cendres volantes qui s'accumulent dans le système d'évacuation des fumées et limitent l'écoulement des gaz de combustion. Une combustion incomplète, comme celle qui se produit lors du démarrage, de l'arrêt ou d'un mauvais fonctionnement du chauffage, entraîne la formation de suie qui s'accumule dans le système d'évacuation des fumées. Celui-ci doit être inspecté au moins une fois par an afin de déterminer si un nettoyage est nécessaire. Nettoyez le conduit si nécessaire.

Calendrier de nettoyage requis en fonction du nombre de sacs brûlés :

Brasero = 10 sacs

Cendrier = 50 sacs

Extracteur = 100 sacs

Ventilateur = 100 sacs

NOTE : Le calendrier de nettoyage varie en fonction de la qualité des granulés utilisés. Et de la quantité brûlée. Les granulés à haute teneur en cendres nécessitent un nettoyage plus fréquent.

7. RÉOLUTION DES PROBLÈMES

7.1 Comment remplacer la bougie et le système de vis sans fin

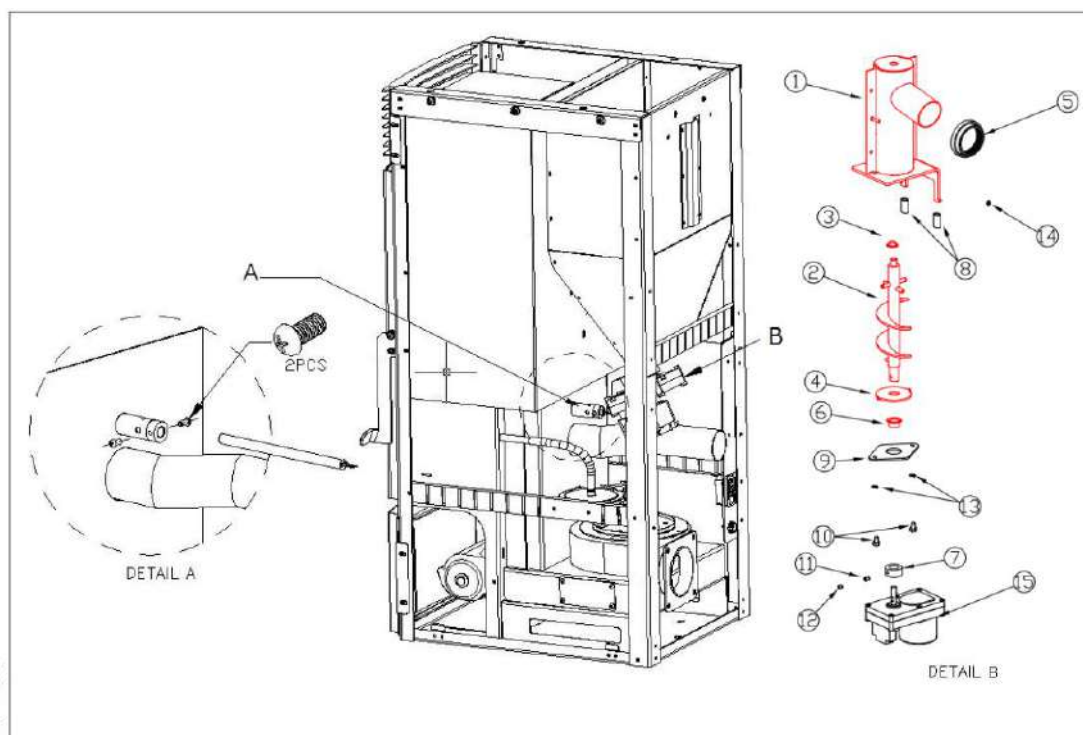

7.2 Comment remplacer le ventilateur d'air

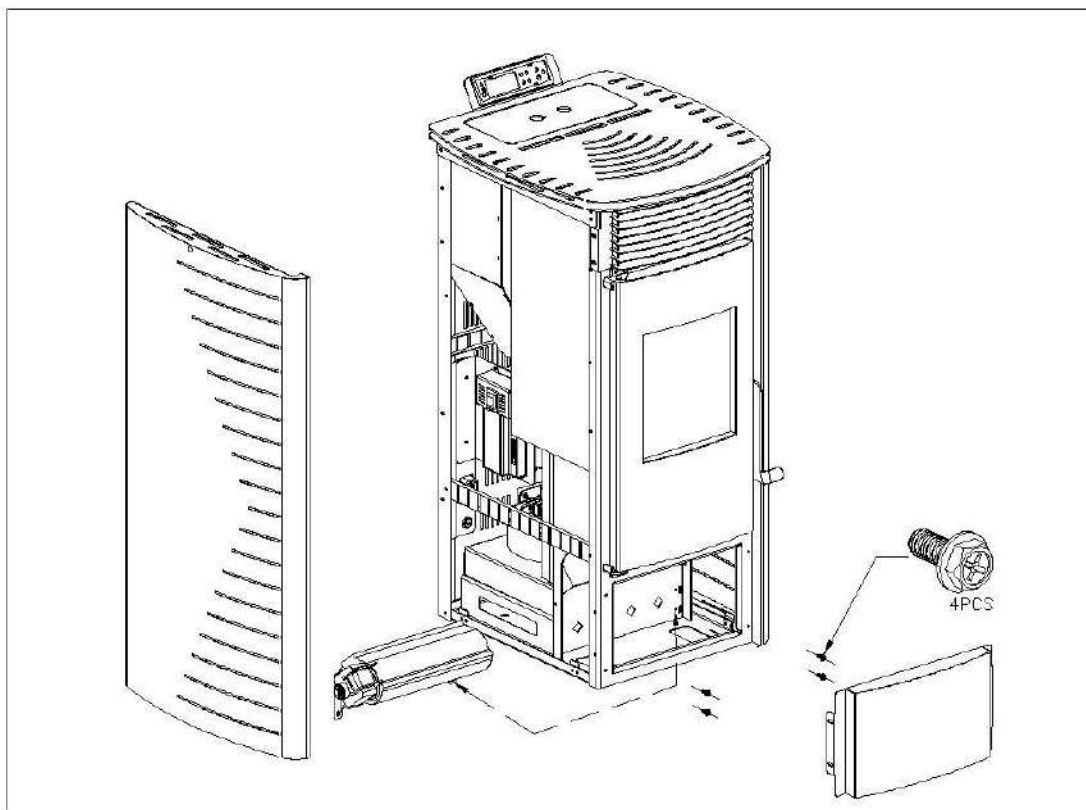

7.3 Comment remplacer le ventilateur de combustion

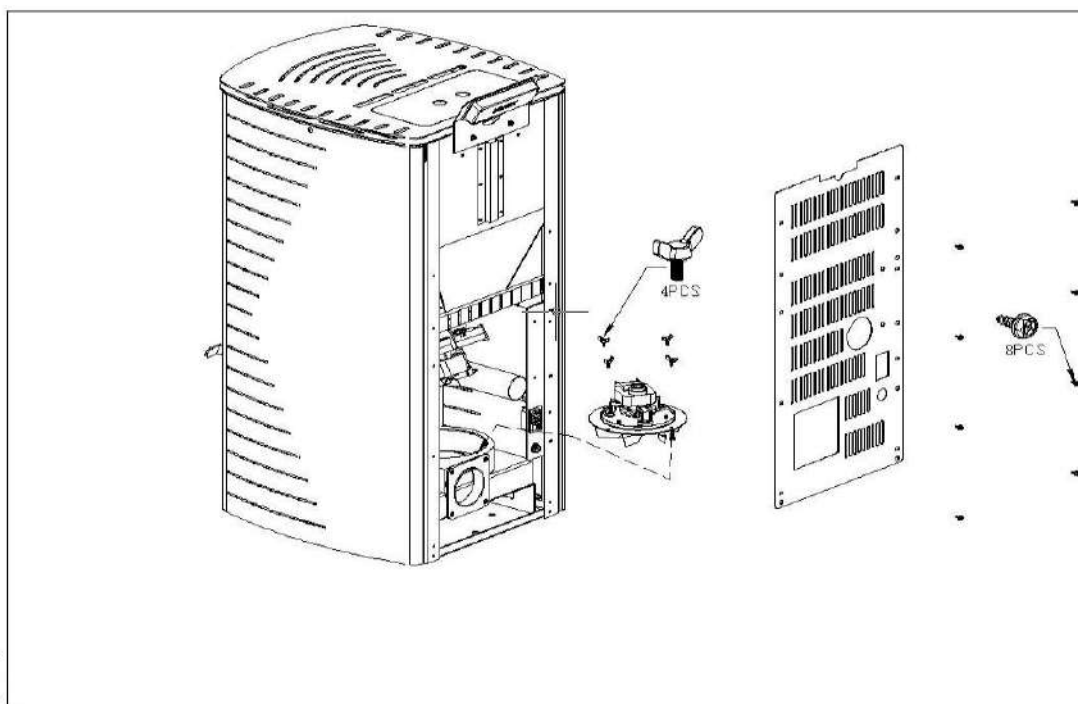

7.4 Erreurs et solutions

Les problèmes généraux, les causes possibles et les solutions sont les suivants. Après avoir résolu les problèmes, redémarrez le poêle :

CODES ERREUR	CAUSE	SOLUTION
E1	La température des gaz d'échappement est inférieure à 40-45°C, le fonctionnement a été interrompu et le feu a été arrêté.	<ol style="list-style-type: none"> 1. Contrôlez la présence de granulés dans le réservoir. 2. Vérifiez que le moteur de la vis sans fin n'est pas endommagé et qu'il est capable de remplir le foyer de combustible.
E2	Allumage échoué.	<ol style="list-style-type: none"> 1. Vérifiez qu'il n'y a pas de mâchefer dans le brasero. 2. Vérifiez que le brasero est correctement placé dans le support et que l'allumeur n'est pas obstrué. 3. Vérifiez que la sonde de fumée, situé à côté du ventilateur de combustion, n'est pas endommagées. 4. Contrôlez l'allumeur.
E5	Mauvaise dépression détectée (situé derrière la porte gauche, fixé à la base).	<ol style="list-style-type: none"> 1. Vérifiez que la porte, et le cas échéant le tiroir à cendres, ont été correctement fermés. 2. Vérifiez que rien n'obstrue le conduit d'évacuation. 3. Vérifiez que le ventilateur de combustion fonctionne.
E6	Défaut au niveau du capteur de haute température (situé sous la trémie à granulés).	<ol style="list-style-type: none"> 1. Contrôlez que le capteur n'est pas abîmé. 2. La température du capteur est trop élevée. Le poêle ne fonctionne pas correctement. Appelez le service clientèle.
E7	Panne de courant.	Appuyez sur le bouton de validation pour effacer le code d'erreur. Redémarrez ensuite le poêle.
E9	Pas de Granulés dans le réservoir	1. Remplir le réservoir de granulés.
E20	Défaut du capteur d'échappement.	Le remplacer.
ESC1	Court-Circuit de la sonde de température #1.	<ol style="list-style-type: none"> 1. Contrôlez le câble et le raccordement. 2. Contactez le Service Technique.
ESO1	Coupure de la sonde de température #1.	<ol style="list-style-type: none"> 1. Contrôlez le câble et le raccordement. 2. Contactez le Service Technique.
ESC2	Court-Circuit de la sonde de température #2.	<ol style="list-style-type: none"> 1. Contrôlez le câble et le raccordement. 2. Contactez le Service Technique.
ESO2	Coupure de la sonde de température #2.	<ol style="list-style-type: none"> 1. Contrôlez le câble et le raccordement. 2. Contactez le Service Technique.
ESC3	Court-Circuit de la sonde de température #3.	<ol style="list-style-type: none"> 1. Contrôlez le câble et le raccordement. 2. Contactez le Service Technique.
ESO3	Coupure de la sonde de température #3.	<ol style="list-style-type: none"> 1. Contrôlez le câble et le raccordement. 2. Contactez le Service Technique.

7.5 Symptôme et solution

SYMPTÔME	CAUSE	SOLUTION
Le poêle n'est pas alimenté.	Interrupteur d'alimentation éteint.	Mettez l'interrupteur en marche.
	Cordon d'alimentation déconnecté.	Enfoncez fermement le cordon d'alimentation dans l'appareil.
	Fusible.	Remplacez le fusible.
La soufflerie ne s'allume pas. Le ventilateur ne se met pas en marche pendant le cycle de nettoyage.	C'est normal.	Il n'y a pas de problème, le ventilateur ne se met pas en marche avant le cycle de stabilisation.
Le ventilateur ne se met pas en marche pendant le cycle de stabilisation.	Pas d'alimentation électrique.	Contrôlez l'alimentation électrique et les raccordements.
	Régulation non connectée électriquement.	Assurez-vous que tous les connecteurs de la régulation sont connectés.
	Sonde de fumée.	Remplacez la sonde de fumée.
Pendant le fonctionnement, y compris la phase d'allumage, la vis sans fin ne remplit pas le foyer de granulés.	Pas de granulé dans le réservoir.	Remplir le réservoir de granulés.
	Moteur de Vis ou Vis bloqués.	1. Débranchez l'appareil afin qu'il ne démarre pas brusquement, puis débloquez la vis. 2. Vérifiez que la vis sans fin n'est pas bloquée. Si c'est le cas, éliminez la cause du blocage. 3. Vérifiez que la vis est bien solidaire du moteur.
Trop de combustible dans le foyer. Le combustible ne peut pas être complètement brûlé.	La vitesse d'alimentation est supérieure à ce que la combustion peut supporter.	1. Augmenter la vitesse du ventilateur de combustion ou diminuer l'alimentation.
Il n'y a pas assez de combustible dans le foyer.	La vitesse d'alimentation est trop faible pour supporter le taux de combustion.	1. Diminuer la vitesse du ventilateur ou diminuer le taux de combustion.
Une fois le feu allumé, le poêle s'éteint 15 minutes plus tard.	La trémie à granulés manque de combustible.	Vérifiez que le réservoir à granulés contient une quantité suffisante de combustible.
	La vis ne fonctionne pas.	1. Débranchez l'appareil afin qu'il ne démarre pas brusquement, puis débloquez la vis sans fin. 2. Vérifiez que la vis sans fin n'est pas bloquée. Si c'est le cas, éliminez la cause du blocage.

		3. Vérifiez que la vis sans fin est bien solidaire du moteur et qu'elle est bien fixée.
Flamme orange, amoncellement de pellets dans le foyer, vitre sale.	Air insuffisant pour une bonne combustion.	<ol style="list-style-type: none"> 1. Vérifiez que l'orifice d'entrée d'air à l'avant est ouvert. 2. Vérifiez que les joints des portes et des fenêtres sont intacts. 3. Vérifiez si les conduits d'entrée d'air et d'évacuation des gaz de combustion ne sont pas obstrués. 4. Augmentez l'entrée d'air. 5. Augmenter la vitesse du ventilateur pour augmenter l'amenée d'air. 6. Contactez le service technique.
Le feu s'éteint et l'alimentation s'arrête.	Pas de granulé dans le réservoir.	Rajoutez du granulé.
	La vis est bloquée ou le moteur de vis est déconnecté.	<ol style="list-style-type: none"> 1. Débranchez l'appareil afin qu'il ne démarre pas brusquement, puis débloquez la vis. 2. Vérifiez que la vis sans fin n'est pas bloquée. Si elle est bloquée, éliminez la cause du blocage. 3. Vérifiez que la vis de fixation de la vis sans fin au moteur est bien fixée.
	Le capteur de fumée s'est déclenché.	Vérifiez la connexion de la sonde. Remplacez la sonde.
Le feu s'éteint et l'électricité est coupée.	La température demandée a été atteinte.	Il s'agit d'un comportement normal en mode "ECO". Le poêle s'allume automatiquement dès que la température ambiante de la pièce descend en dessous de la température que le poêle est censé maintenir.
Le poêle ne fait pas circuler un volume suffisant d'air suffisamment chaud.	Pas assez de combustible.	Utilisez du Pellet normalisé.
	Le ventilateur d'air est réglé trop lentement ou est défectueux.	<ol style="list-style-type: none"> 1. Si le ventilateur est cassé, remplacez-le. 2. Contrôlez la régulation.
	Les tubes d'échange de chaleur ou le conduit de fumée sont encrassés.	Nettoyez les tubes de l'échangeur de chaleur ou le conduit de fumée.

8. SCHÉMA ÉLECTRIQUE

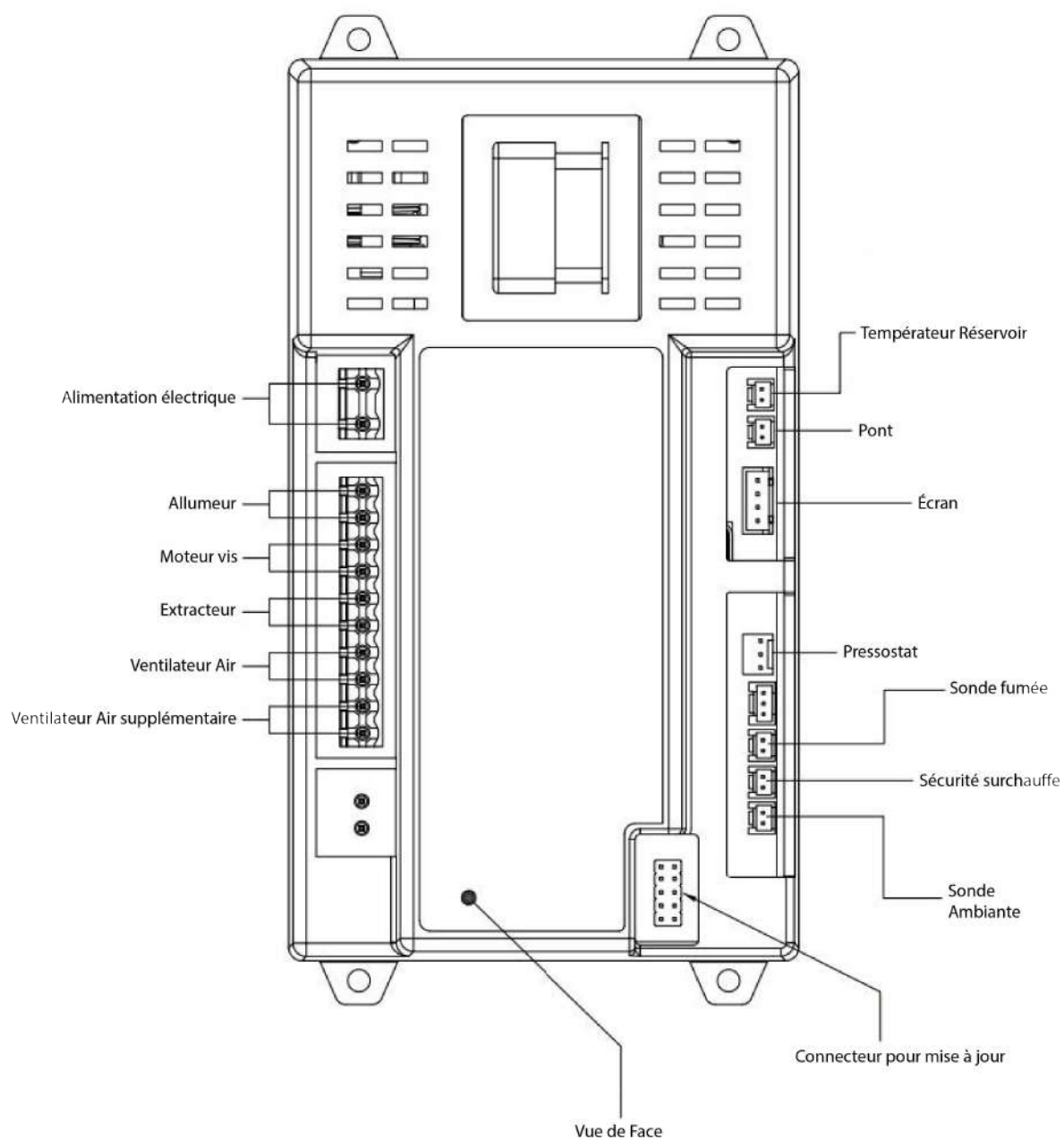



ANITA 7.6

PELLET STOVE

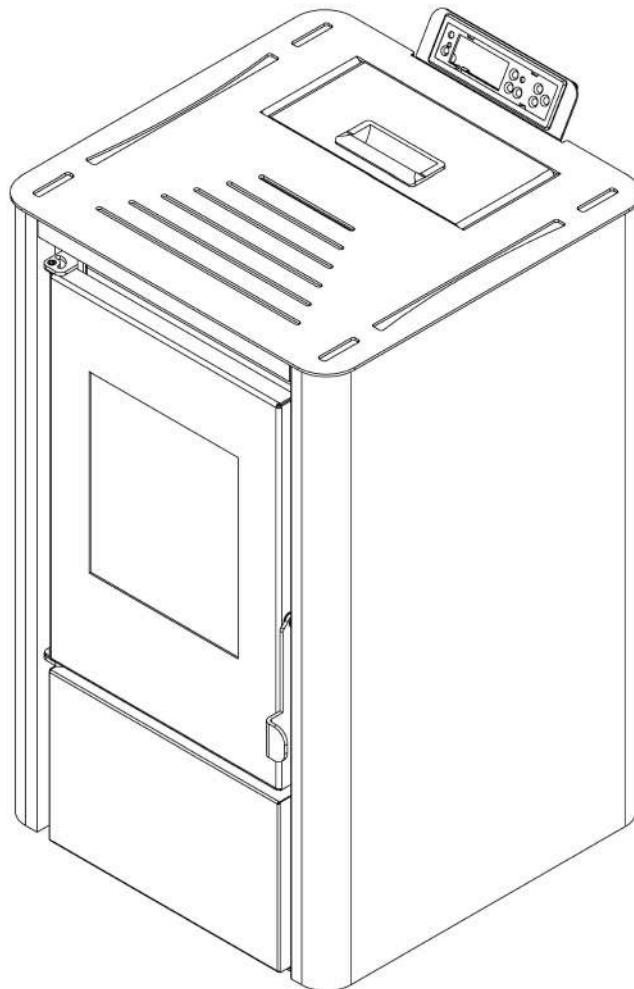

USER MANUAL

Keep these instructions for future reference.

Please read this entire manual before installing and using this wood pellet stove.

Failure to follow these instructions can lead to property damage or personal injury.

Save these instructions!

Installer: this manual must stay with the appliance!

TABLE OF CONTENTS

1. Fuel
2. Technical features
3. Exploded view
4. Installation of the pellet stove
5. Commissioning
6. Cleaning and Maintenance
7. Problem-solving
8. Electrical diagram

1. FUEL

The pellets are made from wood waste, from sawmills and planing workshops, as well as residues from forestry operations. These "starting materials" are crushed, dried and pressed into "combustible" pellets without any binding agent.

1.1 Specifications for high-quality pellets

Calorific value: 5.3 kWh/kg

Density: 700 kg/m³

Humidity: Max. 8% of weight

Ash proportion: Max. 1% of weight

Diameter: 5 – 6.5 mm

Length: Max. 30 mm

Composition: 100% untreated wood, without the addition of binder (bark proportion max. 5%).

Packaging: In ecologically neutral or biodegradable plastic bags, or paper.

Ask your wood pellet stove dealer to provide you with tested fuels and a list of controlled fuel manufacturers. Using poor quality or prohibited fuel has a negative effect on the operation of your pellet stove and may invalidate the warranty and the manufacturer's liability. Respect the legislation on the incineration of waste. Only burn tested pellets.

1.2 Pellet storage

In order to ensure trouble-free combustion of wood pellets, it is necessary to store the fuel away from moisture.

This appliance is not intended for use by persons (including children) with reduced physical, sensory or mental capabilities, or lack of experience and knowledge, unless they have been instructed in the use of the appliance by a person responsible for their safety. Children should be supervised to ensure that they do not play with the appliance.

2. TECHNICAL FEATURES

The pellet stove is of advanced design and has an individual fresh air inlet and ventilation system. Negative pressure combustion technology makes it possible to obtain a high efficiency and a low amount of ash during combustion. It switches off automatically in case of poor combustion or lack of fuel. Its advantages are rapid heating and low fuel cost.

Model	ANITA 7.6
Dimension (W*H*D) mm	460*752.6*487
Export carton size (mm)	500*865*535
Weight in kg	54/64
Maximum Power	7.6 kW
Rated Power	6.6 kW
Efficiency	≥ 90%
For an area of m ²	50-60
Tank capacity kg	8.00
Consumption in Automatic Mode (Min/Max)	7/13 kg/H
Pellet Consumption (Min/Max)	0.6/1.2 kg/H
Voltage and Frequency	230/50 V/Hz
Power consumption	100–400 W/H
Air inlet/Smoke outlet	50/80 mm

3. EXPLODED VIEW

The stove consists of the following parts:

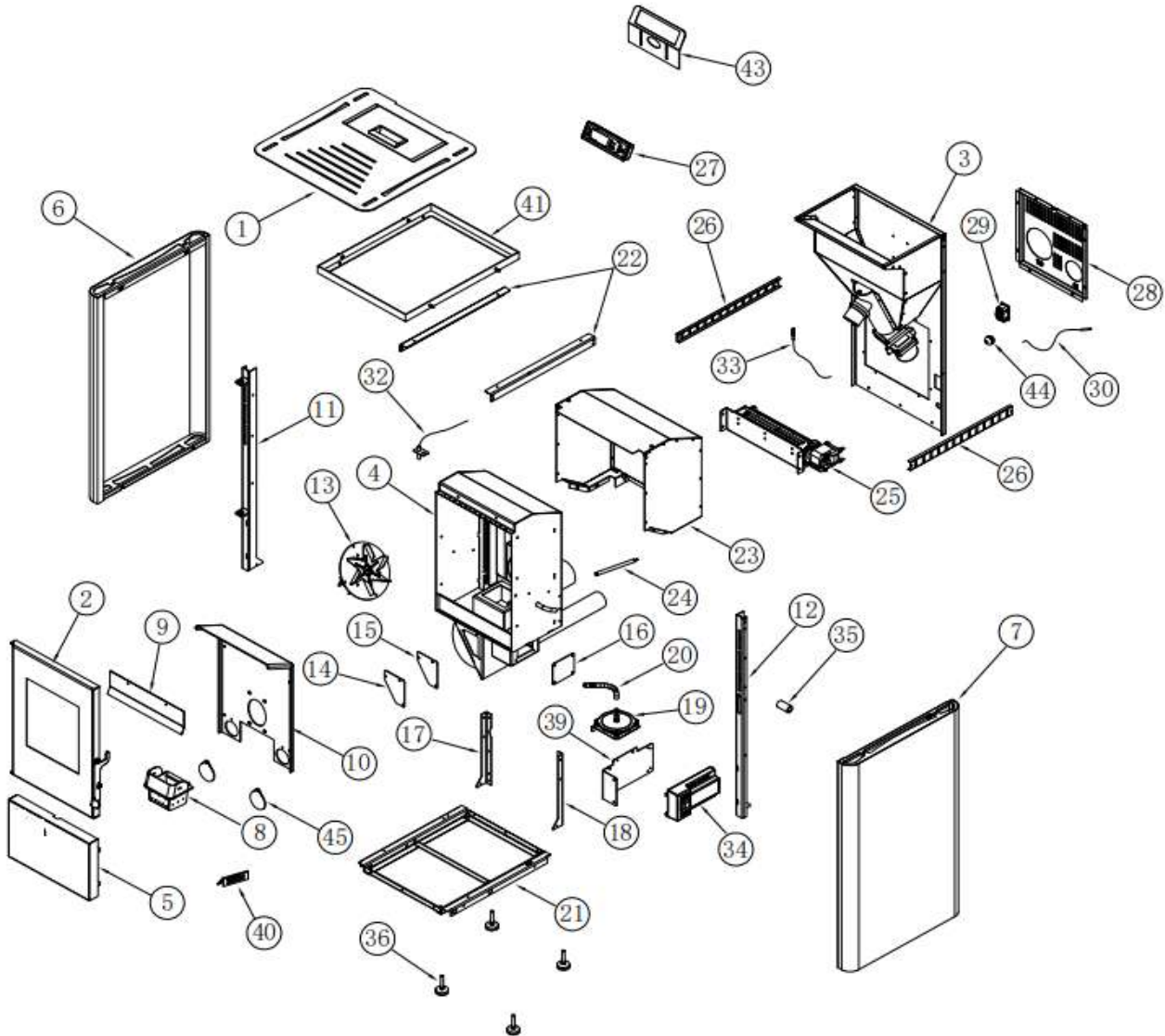

- | | |
|------------------------|------------------------|
| 1. Top cover | 2. Door |
| 3. Pellet tank | 4. Combustion chamber |
| 5. Lower cover | 6. Left side panel |
| 7. Right side panel | 8. Brazier |
| 9. Pressure Relief Bar | 10. Fireproof panel |
| 11. Left Side Upright | 12. Right Side Upright |
| 13. Extraction Fan | 14. Cover |

- 15. Cover
- 17-18. Upright
- 20. Vacuum connection
- 22. Angle brackets
- 24. Igniter
- 26. Cable tie
- 28. Rear panel
- 30. Ambient sensor
- 33. Silo Temperature Sensor
- 35. Door Handle Hook
- 39. Main board holder
- 41. Upper frame
- 44. Filter
- 16. Lid Air intake chamber
- 19. Air pressure switch
- 21. Lower frame
- 23. Protective plate
- 25. Air blower
- 27. Display
- 29. Power connector
- 32. Smoke sensor
- 34. Main board
- 36. Adjustable Feet
- 40. Brasero support
- 43. Display support
- 45. Rubber gasket

The heater mainly consists of the following parts:

- 1. Combustion brazier,
- 2. Smoke extractor,
- 3. Air fan and power screws.

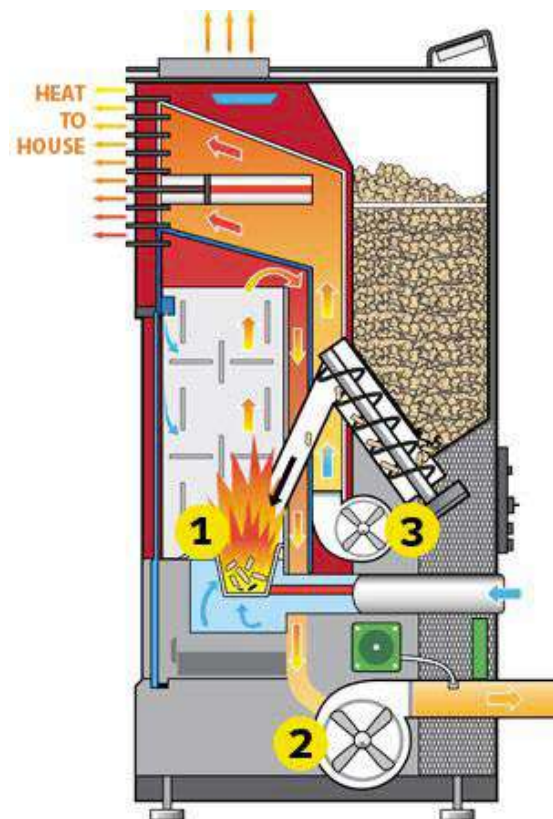

Here is a list of the main components and their functions:

3.1 Igniter (spark plug)

The stove is equipped with an automatic electric igniter to ignite the fuel when the stove is in ignition mode only. The igniter remains powered for the first eight minutes of the ignition sequence.

3.2 Pressure switch

The stove is fitted with a safety vacuum switch (pressure switch) located behind the door on the left, fixed to the base. If a vacuum is created in the fireplace by a leak, the opening of the front door, a blocked smoke duct or a poorly closed ash drawer, the pressure switch detects it and turns off the stove.

3.3 Power screw and its motor

The worm screw motor rotates it at 2.4 rpm to bring the pellets into the tube. The pellets then fall into the fireplace. The worm screw is controlled by the control panel itself by the main board.

3.4 Overheat sensor

This safety sensor is installed at the bottom of the hopper (tank) and switches off the stove if it detects excessive temperatures (70°C).

3.5 Ambient air fan thermostat

This thermostat is installed on the air vent pipe and switches on the room air fan when the temperature exceeds 40°C.

4. INSTALLATION OF THE PELLETT STOVE

All national and local regulations as well as European standards must be respected when installing the appliance.

Before installing a stove in a room, select the appropriate wattage to heat the room. Please check the heating area of the stove in the chapter on stove characteristics.

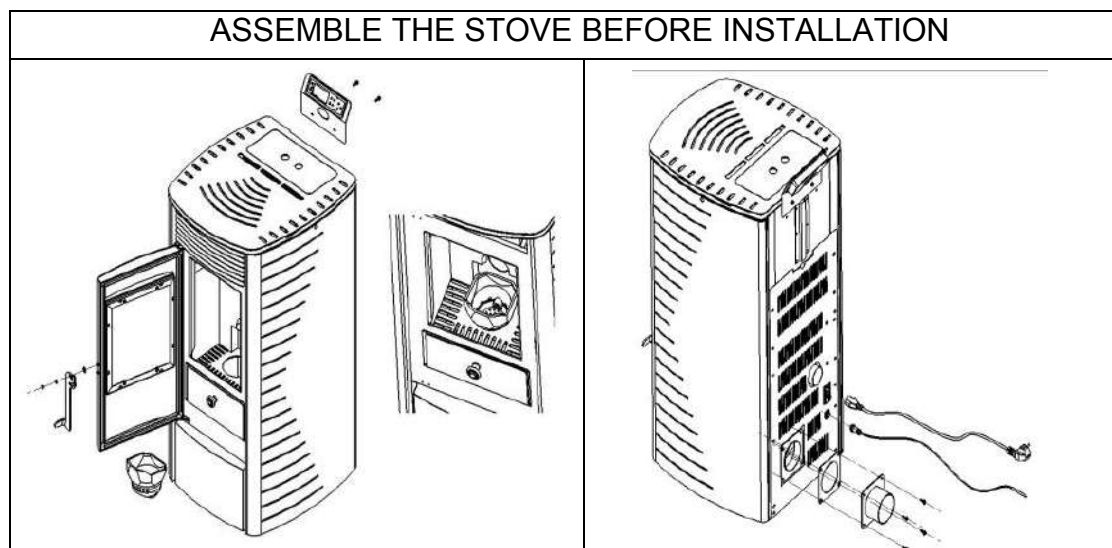

4.1 General information

The stove must be connected to a fireplace approved for solid fuels.

The fireplace must have a diameter of at least 80 mm.

The flue gas evacuation system is based on a negative pressure in the combustion chamber and a slight overpressure at the flue gas outlet. It is therefore important that the connection to the flue gas evacuation system is correctly installed and sealed.

Only use heat-resistant sealing materials, as well as the corresponding sealing strips, heat-resistant silicone and mineral wool.

Any assembly work must only be carried out by authorized technical personnel.

In addition, you must ensure that the smoke tube does not exceed the free section of the fireplace.

NOTE: Please respect the implementation rules in force in your region. Contact your Installer for more information about this.

4.2 Important

Ensure that the length of the smoke is not too long.

Avoid too many bends for the flow of flue gases to the chimney (refer to the regulations in force and never exceed 180° of angle from the stove outlet to the chimney!!!). If you can't connect directly to the fireplace, if possible use a connection part with a cleaning hatch.

4.3 Outlet above the ridge

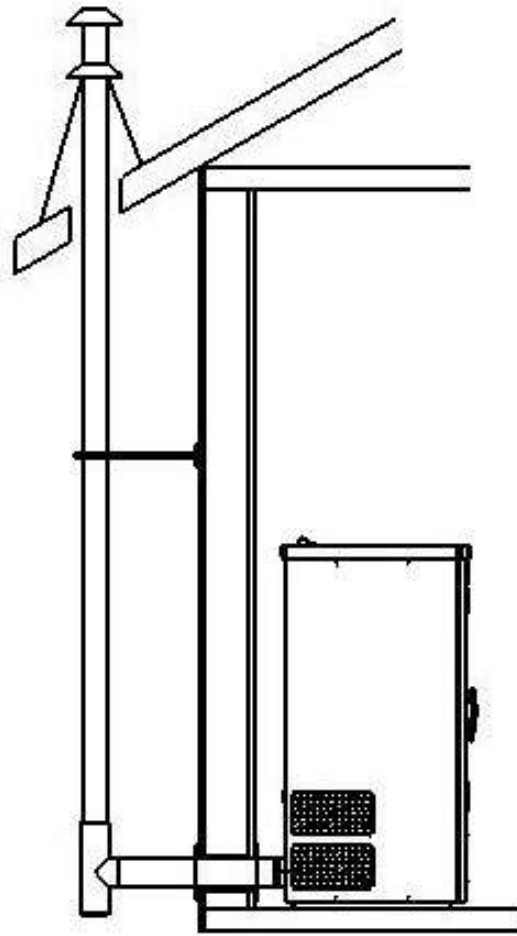

4.4 Ground protection

For flammable floors (wood, carpet, etc.), a glass, steel sheet or ceramic underlayment is necessary.

4.5 Safety distances

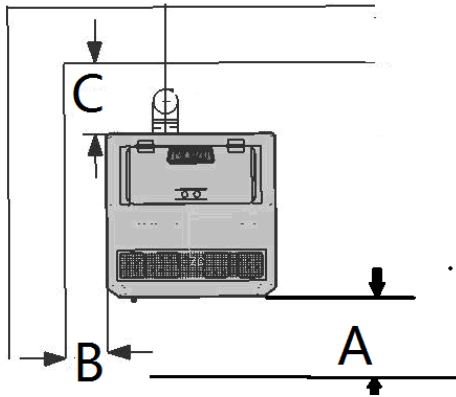

(Measurements taken from the outside of the stove)

From non-flammable objects:

A > 400 mm B > 100 mm C > 100 mm

Combustible objects and load-bearing walls made of reinforced concrete

A > 800 mm B > 200 mm C > 200 mm

4.6 Electrical connection

The stove comes with a connection cable of about 2 m in length, equipped with a plug. The cable must be connected to a power supply of 230 V, 50 Hz. The average power consumption is approximately 100 watts during operation. During the automatic ignition process (duration 10 minutes), about 350 watts. The connection cable must be laid in such a way as to avoid contact with the hot or sharp external surfaces of the stove.

4.7 Air inlet

Each combustion process requires oxygen or air. As a rule, the combustion air is taken from the living space. For individual stoves, the air taken from the living space must be reintroduced. In modern homes, windows and doors are very waterproof, which means that air does not return in sufficient quantity. This situation becomes problematic in case of additional ventilation in the house (for example in the kitchen or toilet). The combustion air is sucked in via the combustion gas blower. High and low air inlets must be provided to overcome this problem. The resulting combustion and suction air noises are normal operating noises that can occur at variable volumes depending on the draft of the chimney, the level of efficiency or the clogging of the combustion chamber.

4.8 External combustion air supply

- Steel and flexible aluminum pipes must be used.
- Minimum diameter of 5 cm/2 inches.
- For longer connections, the diameter must be increased by about 10 cm after about 1 m.
- The total length of the pipe must not exceed 4 m approximately, in order to guarantee a sufficient air supply and not to have too many bends.

If one or more of these conditions do not apply, there will usually be poor combustion in the stove, as well as an air depression in the apartment.

We recommend installing an upper and lower ventilation grille in the wall near the stove to ensure permanent ventilation. In addition, it is possible to extract the combustion air directly from the outside or from another well-ventilated room (for example, the cellar).

5. COMMISSIONING

All national and local regulations as well as European standards must be respected when using the appliance.

Caution: When the stove is running, do not touch the front. It's extremely hot!

Note: During the first use, the paint can be removed by combustion. An unpleasant smell can therefore emerge. Please open the window and the door to remove the smell.

Note: If the new stove is being used for the first time, it is necessary to put a handful of wood pellets in the fire pot before using it.

Note: Keep the brazier and its underside, the ash tray, clean each time you turn on the stove!

Introduce the wood pellets into the hopper, then connect the appliance. The On/Off indicator then lights up (which means that the appliance is powered). Use the appliance in accordance with the instructions in the "Start-up and operation" section.

5.1 Getting Started and Operating Guide

Please use the stove as follows (see the stove structure figure and the electric control figure): check the brazier, the pellet grill bar, and the ash tray, then set them in the right position.

5.2 Instructions for use

1. Plug the power cord into the socket at the back of the stove and press the red ON/OFF toggle switch above.

The stove has been switched on successfully.

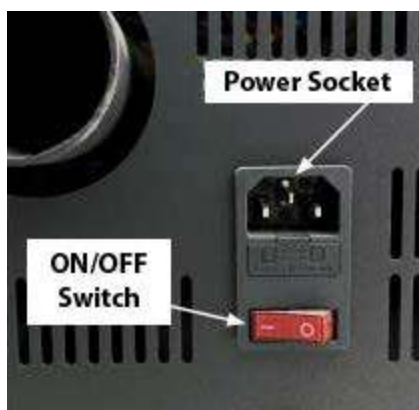

Power connector + ON/OFF switch

Note: To prevent the stove from working, turn off the red switch at the bottom, at the back of the stove.

2. Make sure that the seals of the ash drawer and the door are in good condition. Close the ash drawer and the doors well, and check that all the side panels are correctly installed.

Note: Only use the brazier specific to your stove model !!!

3. Open the tank. Make sure that the amount of pellets is sufficient to meet your heating needs. Close the tank.

4. Press and hold the On/Off button for 3 seconds. The stove will automatically start the following cycles:

- Cleaning cycle: The brazier is ventilated to evacuate dust and ash.
- Preparation for ignition: The pellets will be transported from the tank to the brazier by the worm screw. This operation can take 5 to 15 minutes depending on the stove model.
- Ignition cycle: The igniter operates throughout the ignition cycle and for a few minutes after the stove has stabilized and begins to burn the pellets in the fireplace. The stove remains in the ignition cycle until the flue gas temperature reaches the set temperature.
- Stabilization cycle: The heater adjusts to precisely adjust the stove power to the desired temperature. Stabilization continues until the stove reaches the temperature desired by the thermostat.

The stove is now in operation.

5.3 Shutting down the stove

Note: The stove can be turned off, regardless of the cycle indicated on the display screen, by pressing and holding the On/Off button for two seconds. Once the display screen indicates that the stove is in the stabilization cycle, press the power button again and the stove will enter the cooling cycle, as shown on the display screen.

CAUTION: AFTER THE COOLING CYCLE, THE STOVE AUTOMATICALLY STARTS TO IGNITE.

1. Press the On/Off key on the screen. The stove begins to start in automatic mode through the following steps:

- **Power off:** Any fuel remaining in the brazier will continue to burn and produce heat and flames. After 5 to 8 minutes, the fireplace should no longer contain fuel. The heat exchanger can then begin to cool.

- **Goodbye:** This message on the screen indicates that the stove has cooled down.

2. The stove has been switched off successfully.

MINIMISE CREOSOTE FORMATION (BOTTOM ASH)

See "MAINTENANCE" on page 19 for an explanation of the formation and elimination of creosote. To slow down the formation of creosote, burn only the recommended fuels.

5.4 Disposal of ashes

Warning: Embers can be masked by ash. Handle the ashes with adequate tools to maintain the fire, never directly with the hands, wear fireproof clothing and protective glasses.

The ashes must be placed in a metal container with an airtight lid.

1. Other waste should not be placed in ash containers.

2. The closed container containing the ashes must be placed on non-combustible ground or on the ground, away from any combustible material, until final disposal.

3. Mineral residues of wood (about 1 to 2%) will remain in the ash and are an excellent natural fertilizer for all garden plants. Before burying the ashes in the ground or dispersing them locally, they should be kept in the closed container until all the ashes have completely cooled down and they have been "extinguished".

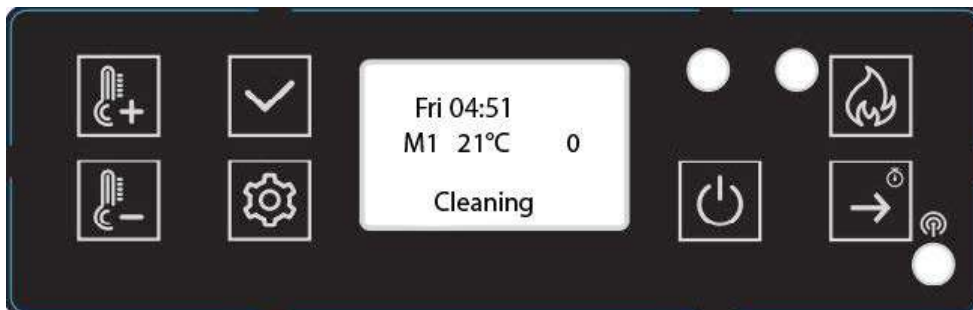



5.5 Switching on/off

The heating is switched on and off using the

ON/OFF key. 

After switching on, the message "CLEANING" is displayed first, in order to clean the brazier.

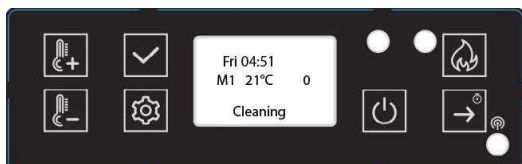

In the same way, press ,

then at the extinction period, the message indicates:

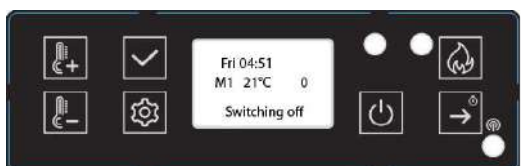

When the temperature of the stove is cold enough, the phrase "GOODBYE" is displayed.



The ignition phase, which lasts about 5 to 15 minutes, is necessary for the resistance to bring the pellets to the ignition temperature (which depends on the stove).

Thirdly, during this phase, the chimney is checked and the pellets are loaded into the brazier. The successive phase will be indicated by the display of "Ignition". This state is maintained until the flue gas temperature does not exceed the expected threshold.



When the ignition phase is finished, a few minutes are necessary for the stabilization of the flame. This phase is indicated by the "STABILISATION" message, which ends after a few minutes.

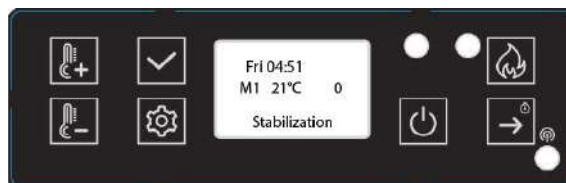

!!WARNING!!

During the phase of extinguishing the stove and cooling the exchanger, it is normally not allowed to turn the heater on again until the end of the operation; this state is highlighted by the 'SWITCHING OFF' message.

5.6 Power variation

Depending on the heating need, the amount of fuel can be adjusted via the + or - button. Example:

Press the  key and the amount of fuel is changed, the display shows the selected Power Value.

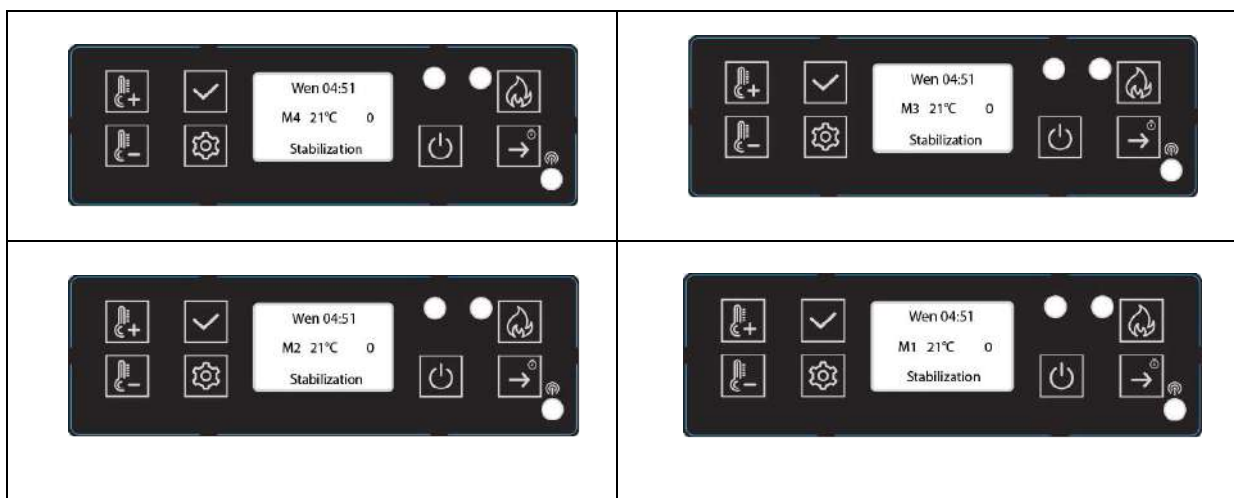

5.7 Check the temperature

Pressing the  button enables you to control the temperature set. R is the room temperature, S is the smoke temperature, P is the protection temperature.

Example:





The ambient temperature is 27°C or °F.



The flue gas temperature is 28°C or °F.

The protection temperature is 30°C or °F.

5.8 Automatic and manual selection

Press the  key and the  orange light indicates On or Off. If the light is on, it means that the automatic programme has been selected. Otherwise, it is a Manual programme (reference to section 5.21).

5.9 Setting the temperature

Press the   key, on the screen the temperature is selected and changed.

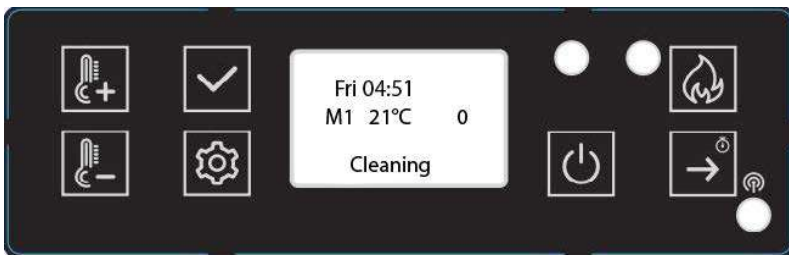

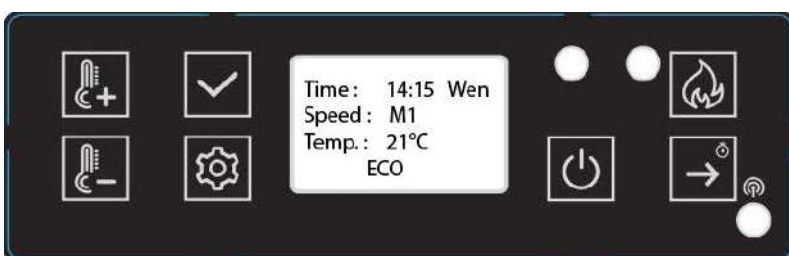

5.10 ECO Mode

If the ambient temperature exceeds the desired temperature, the stove switches off automatically (Eco1) or switches to the minimum power (Eco2) in order to save energy.





When the ambient temperature drops below the desired temperature (3°C), it will switch it back on automatically or return to the previous power level. We will see later how to select these two functions.

Press and hold the  button for 3 seconds to enter the technical settings, pressing the  button several times to access the M1 to M6 parameters.

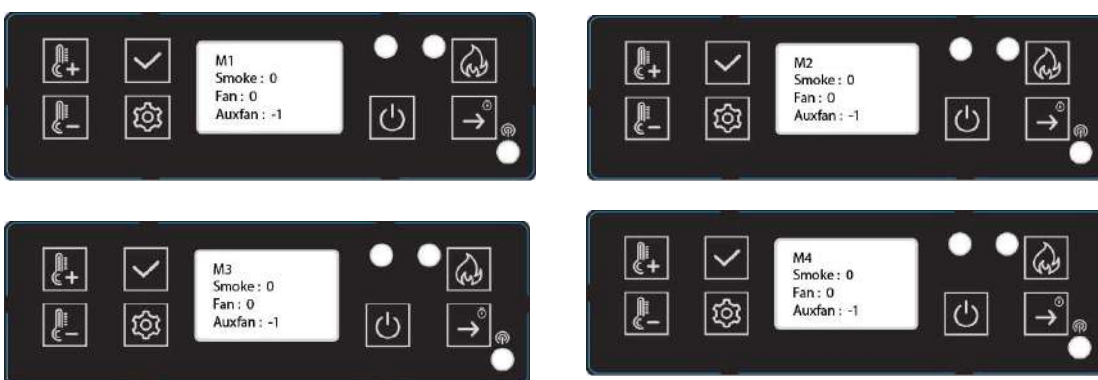
5.11 Setting the speed of the combustion fan and the blower





S = SMOKE (EXTRACTOR) F = FAN (BLOWER) Auxfan = No Function.

Press the  button to move from "S 0" to "F 0", press the   button to change the speed. Both can be set from 20 to -20. Normally, the factory setting is 0. 20 is the maximum and -20 is the minimum.

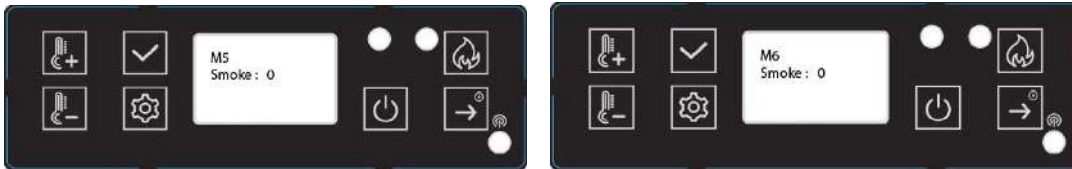

Press the button to save the changed parameters and go to M2, and M3, and M4, as follows:



After M4, it is M5, this value is linked to the speed of the extraction fan of the "Cleaning" step. The setting range is between 20 and -20, after it is M6 this value is linked to the speed of the extraction fan of the "Power" phase, "Ignition" and a few minutes of the "Stabilization" phase. The setting range is also between 20 and -20.

Press and hold  for 3 seconds, then press  and choose the setting, then press and hold  to select the cleaning, ECO mode, units, Beeb, Wi-Fi, backlight, language, Clock, restore factory settings and stove version.

5.12 Cleaning setting

"After X S, every X M " means the time of cleaning during the operation. Press the   key to adjust. Example: During: 20s every 60M. This means that every 60 minutes, the cleaning is done in 20 seconds, press the  button to move to the next menu.

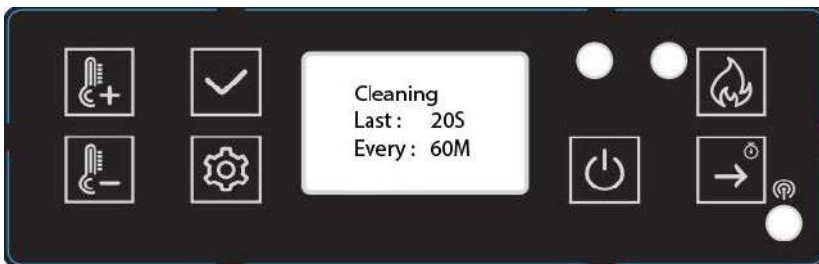



5.13 ECO mode setting

Press the  key to select ECO1 or ECO2. The factory setting is ECO2.

Pressing the  button changes to the following menu:



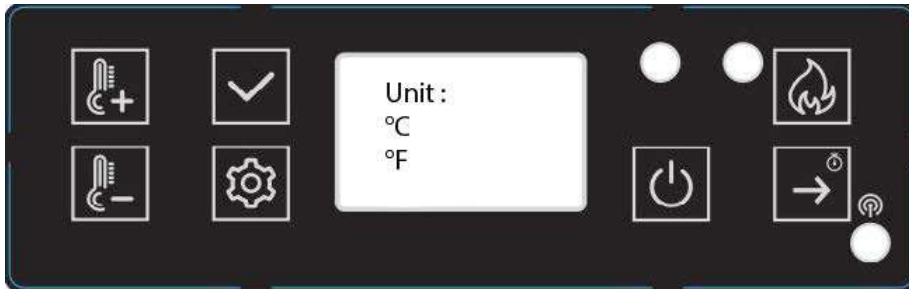

5.14 Select units

Press the  button to select the temperature unit then press the  button to move to the next menu.





5.15 Beep setting

Press the  key to select beep On or Off, then press the  key to move to the next menu:



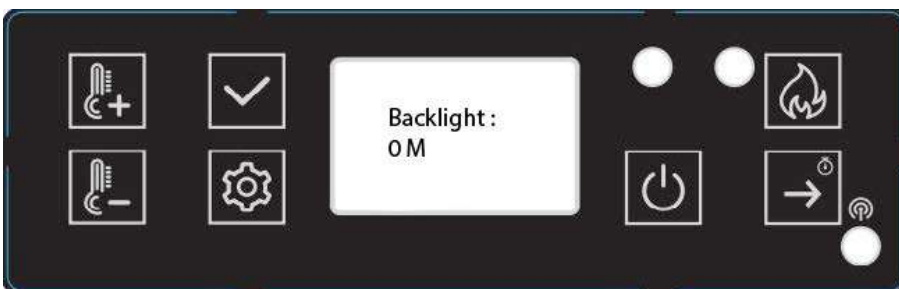

5.16 Backlight setting

Press the   buttons to set the value. After pressing the  key to move to the next menu:





5.17 Choice of language



Press the   buttons to choose the Language. Afterwards, press the  key to move to the next menu:







5.18 Clock setting



Press the   buttons to choose the day of the week.

Then press  to select the time. Press the   buttons to change the time.



Press the  button to select the date. Press the   buttons to change the date. Then press the  button to move to the next setting.

5.19 Restore factory settings

Press the  button to choose to restore factory settings. Yes: Confirms the return to factory settings. No: Keeps the modified values.





5.20 Stove version

Press the  key to display the serial number. After pressing the  key, it returns to the main menu.



This means that the display version is MV20 and the motherboard version is MV20.



5.21 Programme setting

- Press and hold the  key, then press the  key to choose the programme settings.

Press the  key, and the following text appears on the screen.





This function allows the appliance to be programmed for a weekly programming, by associating the switching on and off with pre-established schedules. You can schedule daily switching on and off for the

whole week. By pressing the  button, you can choose the day of the week. Press the   buttons.

To choose the times, press the  button to choose the ON or OFF times. The lowest means off, the highest means on.

5.22 Test

- Press and hold  for 3 seconds, then press the  button to choose the test items.

Press the  button to choose the igniter test, thus checking the correct operation of the igniter.



Power supply test to check if the worm screw motor is operating normally.

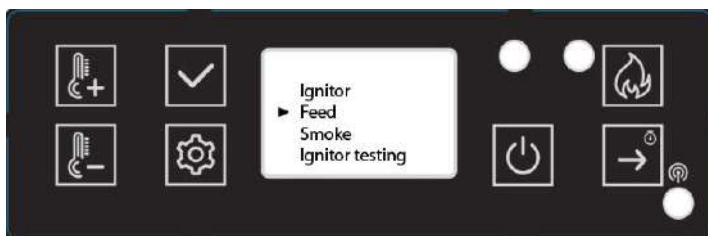

Smoke test to check if the smoke engine is operating normally.



5.23 Security

ABSENCE OF POWER SUPPLY

After the power cut, the display shows E7. In the event of a short power cut, you can manually return to "stabilization" by clearing the E7 message using the "OK" button, restarting the stove and continuing to press the "ON" button for 3 seconds.

In the event of a power failure, a small amount of smoke may be emitted. This phenomenon does not last more than three to five minutes and does not pose any risk to safety.

POWER SOCKET (contains the main fuse)

ELECTRICAL SHUTDOWN IN THE EVENT OF OVERCURRENT

The appliance is protected against overcurrents by a main fuse (on the back of the appliance). Here is a list of the main components and their functions.

IGNITOR

The STOVE is equipped with an automatic igniter to ignite the fuel when the stove is in power and ignition mode.

PRESSURE SWITCH

The STOVE is equipped with a pressure switch located behind the left door, fixed to the base. If a vacuum is created in the combustion chamber by a leak, the opening of the front door, a blocked smoke duct or an unsealed ash drawer (on some models), the pressure switch detects it and switches the stove to off mode by displaying E5.

SCREW AND SCREW MOTOR

The worm screw motor rotates it at 2.4 rpm, taking the pellets into the worm screw tube. The pellets then fall into a tube and into the fireplace. The worm screw motor is controlled by the control panel.

TEMPERATURE SENSOR FOR OVERHEATING

A safety thermostat switches off the stove automatically if it overheats. Once the stove has cooled down, it displays E6. The continuation or not of the heating operation depends on the remaining embers in the fire pot. After removing the error code using the "OK" key, if the stove does not turn on again when the fuel supply is restored, the end of operation programme (cleaning, delay phase) is executed. The stove must be switched on again according to the preset mode.

CAUTION: In the event of overheating, maintenance or cleaning work must be carried out.

TEMPERATURE PROBE FUNCTION

If the stove cools below a minimum temperature, it switches off. This stop can also occur if the preheating is too slow.

6. CLEANING AND MAINTENANCE

CAUTION: Only work on the stove when the mains plug has been removed from the socket.

During assembly, do not drop objects (screws, etc.) into the fuel tank, as they may block the worm screw and damage the stove.

Your stove must be off and have cooled before any intervention.

If you do not clean this appliance, combustion will be poor and your stove's warranty will be void.

The frequency with which your stove must be cleaned as well as the maintenance intervals depend on the fuel you use. High humidity, ash, dust and chips can more than double the necessary maintenance intervals. We would like to remind you that you must only use tested and recommended wood pellets as fuel.

Operating handle

Your new pellet stove has a handle to open or close the fireplace door. Please use this handle to:

- Clean the brazier: remove any combustion residues.

Using pellets as fertilizer

Mineral residues of wood (about 1 to 2%) remain in the combustion chamber in the form of ash. This ash is a natural product and is an excellent fertilizer for all plants in the garden. However, the ash must first be aged and "extinguished".

WARNING: Embers can be hidden in ash – only empty them into metal containers.

6.1 Cleaning the brazier



Warning: Clean the brazier every day.

Ensure that ash or slag do not obstruct the air supply orifices. The brazier can be easily cleaned inside

the stove. After removing the brazier, the area underneath can be cleaned using a vacuum cleaner.

If the stove is heated continuously, it must be switched off twice within 24 hours to clean the brazier (risk of backdraft).

Caution: Only when cold, when the embers are extinguished!

Check that the brazier is correctly placed.

6.2 Cleaning the door glass

The best way to clean the door glass is to use a damp cloth with a small amount of ash from the combustion chamber. Stubborn dirt can be removed using a special cleaner that you can get from your specialist dealer.

6.3 Cleaning of the heat exchanger

Cleaning of the flues should be carried out at least once a year. The combustion of pellets with a high ash content may require more frequent cleaning. Only clean these passages when the stove and ash are cold. Do not suck up incandescent embers! On each side of the stove, there are two access covers (see image below) that can be removed by unscrewing the two 5/32" cap screws. Insert a cleaning brush into the openings to remove any accumulation of ash and use a vacuum cleaner to remove it. Reinstall the covers after cleaning is complete. Two other accesses are located behind the ash drawer.

Remove the ash drawer (see previous page) and loosen the two 5/32 cap screws indicated as D in the drawing below. Rotate the covers over the access holes and use a brush and vacuum cleaner to clean the ash. Rotate the covers over the holes and tighten the screws. Front view of the ash drawer cavity with the ash drawer removed.

6.4 How to clean the stove

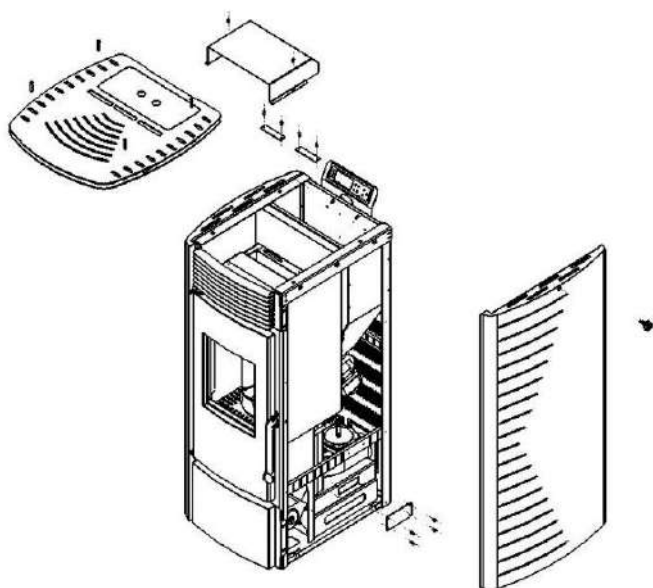



6.5 Cleaning of the air fan

To clean the air fan, disconnect the power cord of the stove from the electrical outlet. Remove the side panels and the rear panel (for all models). A vacuum cleaner can be used to remove any dust build-up on the blower impeller or inside the blower duct. Take care not to damage the blower turbine during cleaning.

6.6 Cleaning the ventilation pipe

Soot and fly ash: Disposal

The combustion products contain small particles of fly ash that accumulate in the flue gas evacuation system and limit the flow of combustion gases. Incomplete combustion, such as that which occurs when starting, stopping or malfunctioning of the heater results in the formation of soot, which accumulates in the flue gas evacuation system. This should be inspected at least once a year to determine if cleaning is necessary. Clean the duct if necessary.

Cleaning schedule required according to the number of burnt bags:

Brazier = 10 bags

Ashtray = 50 bags

Extractor = 100 bags

Fan = 100 bags

NOTE: The cleaning schedule varies according to the quality of the pellets used. And the amount burned. Pellets with a high ash content require more frequent cleaning.

7. PROBLEM-SOLVING

7.1 How to replace the spark plug and the worm screw system

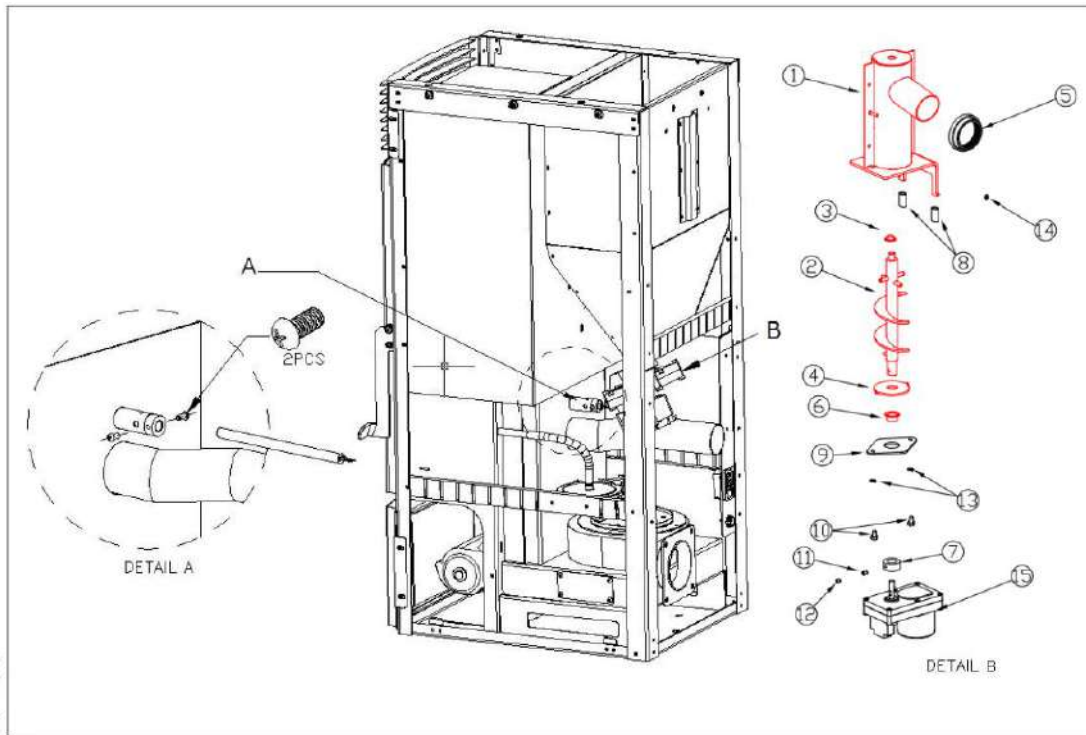

7.2 How to replace the air fan

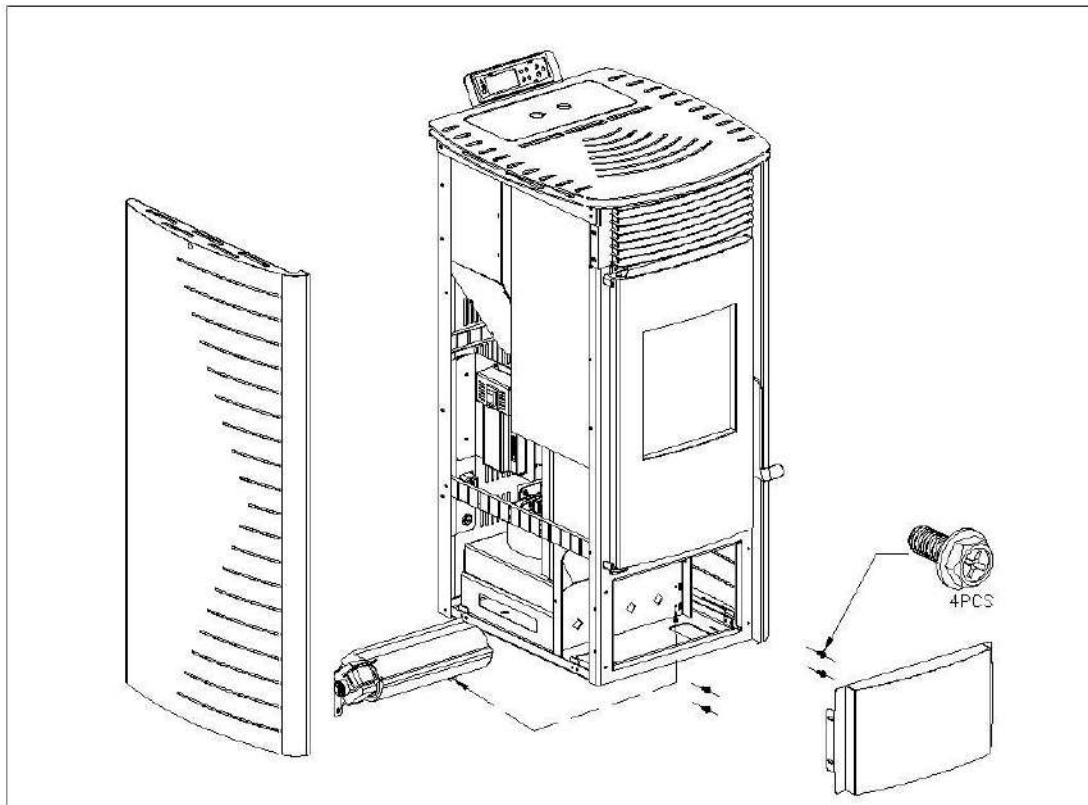

7.3 How to replace the combustion fan

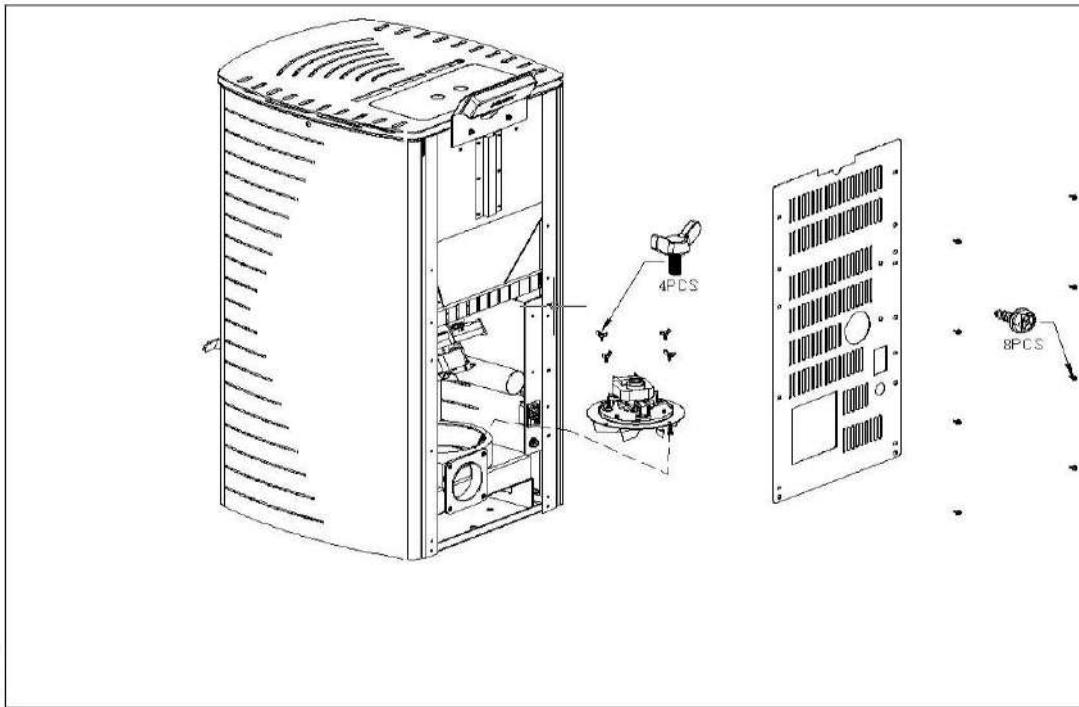

7.4 Errors and solutions

The general problems, possible causes and solutions are as follows. After solving the problems, restart the stove:

ERROR CODES	CAUSE	SOLUTION
E1	The exhaust gas temperature is below 40–45°C, the operation has been interrupted and the fire has been stopped.	<ol style="list-style-type: none"> 1. Please check that there are pellets in the tank. 2. Check that the worm screw motor is not damaged and that it is capable of filling the fireplace with fuel.
E2	Failed to turn on.	<ol style="list-style-type: none"> 1. Check that there is no bottom ash in the brazier. 2. Check that the brazier is correctly placed in the holder and that the igniter is not obstructed. 3. Check that the smoke probe, located next to the combustion fan, is not damaged. 4. Check the igniter.
E5	Poor vacuum detected (located behind the left door, fixed to the base).	<ol style="list-style-type: none"> 1. Check that the door, and the ash drawer if applicable, have been correctly closed. 2. Check that nothing obstructs the exhaust duct. 3. Check that the combustion fan is working.
E6	Fault in the high temperature sensor (located under the pellet hopper).	<ol style="list-style-type: none"> 1. Check that the sensor is not damaged. 2. The sensor temperature is too high. The stove is not working properly. Call customer service.
E7	Power failure.	Press the validation button to clear the error code. Then restart the stove.
E9	No pellets in the tank.	1. Fill the tank with pellets.
E20	Exhaust sensor fault.	Replace sensor.
ESC1	Short-circuit of the temperature probe #1.	<ol style="list-style-type: none"> 1. Check the cable and the connection. 2. Contact the technical support service.
ESO1	Cutting of the temperature probe #1.	<ol style="list-style-type: none"> 1. Check the cable and the connection. 2. Contact the technical support service.
ESC2	Short-circuit of the temperature probe #2.	<ol style="list-style-type: none"> 1. Check the cable and the connection. 2. Contact the technical support service.
ESO2	Cutting of the temperature probe #2.	<ol style="list-style-type: none"> 1. Check the cable and the connection. 2. Contact the technical support service.
ESC3	Short-circuit of the temperature probe #3.	<ol style="list-style-type: none"> 1. Check the cable and the connection. 2. Contact the technical support service.
ESO3	Cutting of the temperature probe #3.	<ol style="list-style-type: none"> 1. Check the cable and the connection. 2. Contact the technical support service.

7.5 Symptom and solution

SYMPTOM	CAUSE	SOLUTION
The stove is not powered.	Power switch turned off.	Turn the switch on.
	Power cord disconnected.	Press the power cord firmly into the appliance.
	Fuse.	Replace the fuse.
The blower will not come on. The fan does not turn on during the cleaning cycle.	That's normal.	There is no problem; the fan does not turn on before the stabilization cycle.
The fan does not turn on during the stabilization cycle.	No power supply.	Check the power supply and connections.
	Regulation not electrically connected.	Make sure that all control connectors are connected.
	Smoke probe.	Replace the smoke probe.
During operation, including during the ignition phase, the worm screw does not fill the fireplace with pellets.	No pellets in the tank.	Fill the tank with pellets.
	Screw motor or screws blocked.	<ol style="list-style-type: none"> 1. Unplug the appliance so that it does not start abruptly, then unblock the screw. 2. Check that the worm screw is not blocked. If this is the case, eliminate the cause of the blockage. 3. Check that the screw is firmly attached to the motor.
Too much fuel in the fireplace. The fuel cannot be completely burned.	The supply speed is greater than what the combustion can support.	1. Increase the speed of the combustion fan or decrease the power supply.
There is not enough fuel in the fireplace.	The supply speed is too low to support the rate of combustion.	1. Decrease the fan speed or decrease the combustion rate.
Once the fire has been lit, the stove switches off 15 minutes later.	The pellet hopper lacks fuel.	Check that the pellet tank contains a sufficient amount of fuel.
	The screw is not working.	<ol style="list-style-type: none"> 1. Unplug the appliance so that it does not start abruptly, then unblock the worm screw. 2. Check that the worm screw is not blocked. If this is the case, eliminate the cause of the blockage. 3. Check that the worm screw is firmly attached to the motor and that it is firmly fixed.



Orange flame, accumulation of pellets in the fireplace, dirty window.	Insufficient air for proper combustion.	<ol style="list-style-type: none"> 1. Check that the air inlet port at the front is open. 2. Check that the joints of the doors and windows are intact. 3. Check that the air inlet and flue gas evacuation ducts are not blocked. 4. Increase air intake. 5. Increase the speed of the fan to increase the air supply. 6. Contact the technical support service.
The fire goes out and the power stops.	No pellets in the tank.	Add pellets.
	The screw is locked or the screw motor is disconnected.	<ol style="list-style-type: none"> 1. Unplug the appliance so that it does not start abruptly, then unblock the screw. 2. Check that the worm screw is not blocked. If it is blocked, eliminate the cause of the blockage. 3. Check that the screw fixing the worm screw to the motor is firmly fixed.
	The smoke sensor has tripped.	Check that the probe is connected. Replace the probe.
The fire goes out and the electricity is off.	The requested temperature has been reached.	This is normal behavior in "ECO" mode. The stove will switch on automatically as soon as the room temperature drops below the temperature that the stove is supposed to maintain.
The stove is not circulating a sufficient volume of sufficiently hot air.	Not enough fuel.	Use standardized pellets.
	The air fan is set too slowly or is defective.	<ol style="list-style-type: none"> 1. If the fan is broken, replace it. 2. Control the regulation.
	The heat exchange tubes or the flue are dirty.	Clean the heat exchanger tubes or the flue.

8. ELECTRICAL DIAGRAM

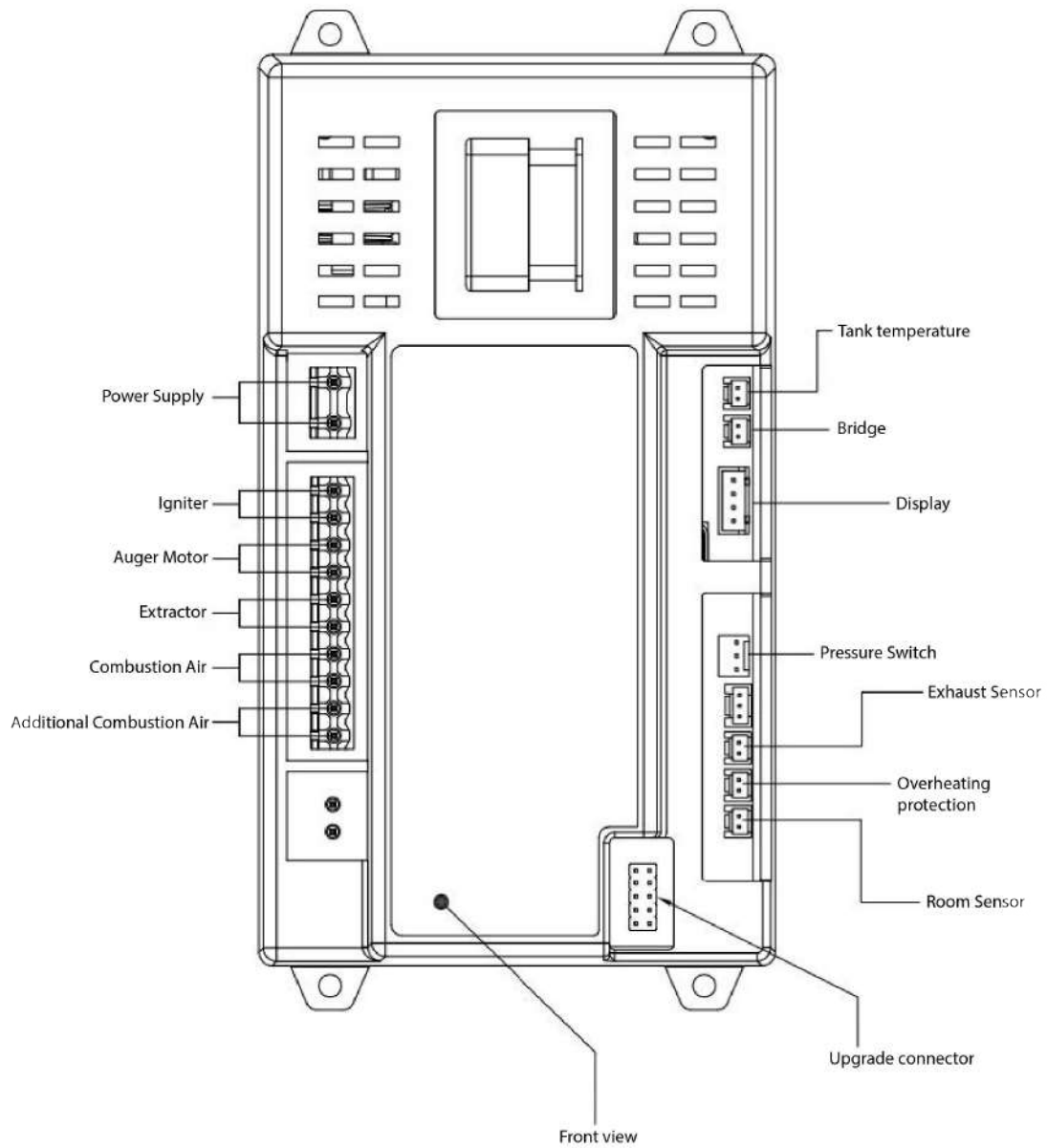



ANITA 7.6

PELLETOFEN

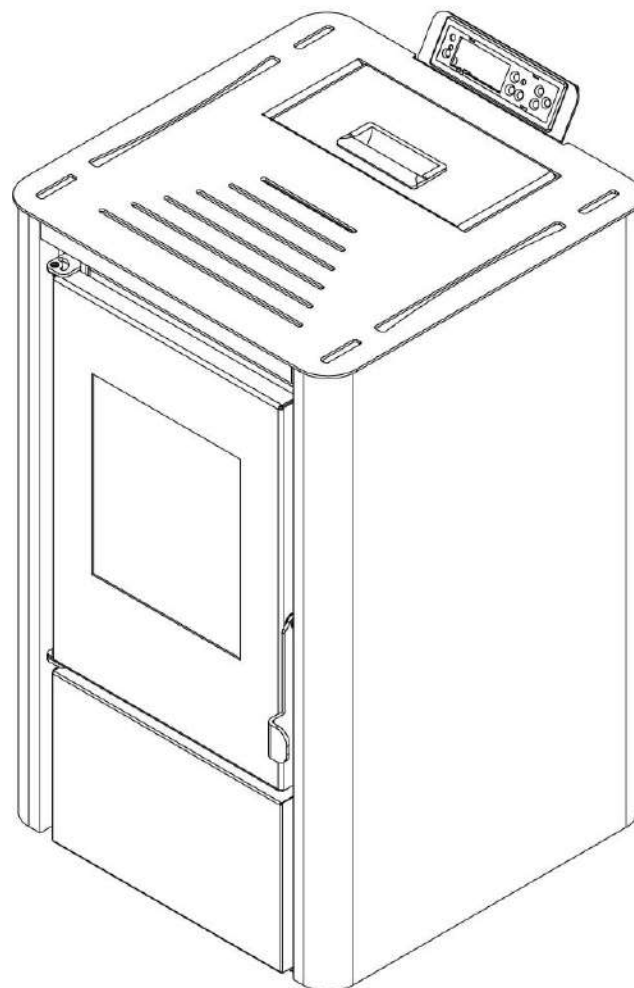

BENUTZERHANDBUCH

Bewahren Sie dieses Handbuch sicher auf, damit Sie später darin nachlesen können.
Bitte lesen Sie dieses Handbuch vollständig, bevor Sie diesen Holzpelletofen installieren und verwenden.
Die Nichtbeachtung dieser Anweisungen kann zu Sachschäden sowie zu Verletzungen führen.

Bewahren Sie dieses Handbuch auf!

Installateur: Dieses Handbuch muss bei diesem Gerät verbleiben!

INHALTSVERZEICHNIS

1. Brennstoff
2. Technische Daten
3. Detailansicht
4. Installation des Pelletofens
5. Inbetriebnahme
6. Reinigung und Wartung
7. Problembehebung
8. Schaltplan

1. BRENNSTOFF

Die Pellets werden aus Holzabfällen aus Sägewerken und Planungswerkstätten sowie aus Rückständen aus der Forstwirtschaft hergestellt. Diese „Ausgangsprodukte“ werden zerkleinert, getrocknet und ohne Bindemittel zu „verfeuerbaren“ Pellets gepresst.

1.1 Spezifikationen hochwertiger Pellets

Heizwert: 5,3 kWh/kg

Dichte: 700 kg/m³

Feuchtigkeit: max. 8 % des Gewichts

Aschegehalt: max. 1 % des Gewichts,

Durchmesser: 5-6,5 mm

Länge: max. 30 mm

Zusammensetzung: 100 % unbehandeltes Holz ohne Zusatz von Bindemitteln (Rindenanteil max. 5 %).

Verpackung: in umweltneutralen oder biologisch abbaubaren Kunststoff- oder Papierbeuteln.

Fragen Sie Ihren Händler für Holzpelletöfen nach getesteten Brennstoffen und einer Liste kontrollierter Brennstoffhersteller. Die Verwendung von Brennstoffen mit geringer Qualität oder der Einsatz von verbotenen Brennstoffen wirkt sich negativ auf den Betrieb Ihres Pelletofens aus und kann zum Erlöschen der Garantie sowie der Haftung des Herstellers führen. Beachten Sie die Rechtsvorschriften bezüglich der Verbrennung von Abfällen. Verbrennen Sie ausschließlich geprüfte Pellets.

1.2 Lagerung der Pellets

Um eine problemlose Verbrennung der Holzpellets zu gewährleisten, muss der Brennstoff vor Feuchtigkeit geschützt gelagert werden.

Dieses Gerät ist nicht für die Verwendung durch Personen (einschließlich Kinder) mit eingeschränkten körperlichen, sensorischen oder geistigen Fähigkeiten oder ohne Erfahrung und Kenntnisse bestimmt, es sei denn, sie haben von einer für ihre Sicherheit verantwortlichen Person Anweisungen zur Benutzung des Geräts erhalten oder werden von dieser beaufsichtigt. Kinder müssen beaufsichtigt werden, um sicherzustellen, dass sie nicht mit dem Gerät spielen.

2. TECHNISCHE DATEN

Bei diesem Pelletofen handelt es sich um eine fortschrittliche Konstruktion, die einen individuellen Frischlufteinlass sowie ein Belüftungssystem umfasst. Die Verbrennungstechnologie mit Unterdruck ermöglicht einen hohen Wirkungsgrad und eine geringe Aschemenge während des Verbrennungsprozesses. Bei schlechter Verbrennung oder fehlendem Brennstoff schaltet der Ofen sich automatisch aus. Zu den Vorteilen des Pelletofens zählen eine schnelle Erwärmung sowie niedrige Brennstoffkosten.

Modell	Anita 7.6
Abmessungen (L*H*T) mm	460*752,6*487
Abmessungen des Verpackungskartons (mm)	500*865*535
Netto-/Bruttogewicht Kg	54/64
Höchstleistung kW	7,6 kW
Nennleistung kW	6,6 kW
Effizienz	≥ 90 %
Für eine Fläche von m ²	50-60
Kapazität des Behälters Kg	8,00
Verbrauch im Automatikmodus (Min/Max)	7/13 kg/H
Pelletverbrauch (Min/Max)	0,6/1,2 kg/H
Spannung und Frequenz	230/50 V/Hz
Stromverbrauch	100-400 W/h
Lufteinlass/Rauchgasabzug	50/80 mm

3. DETAILANSICHT

Der Pelletofen besteht aus den folgenden Elementen:

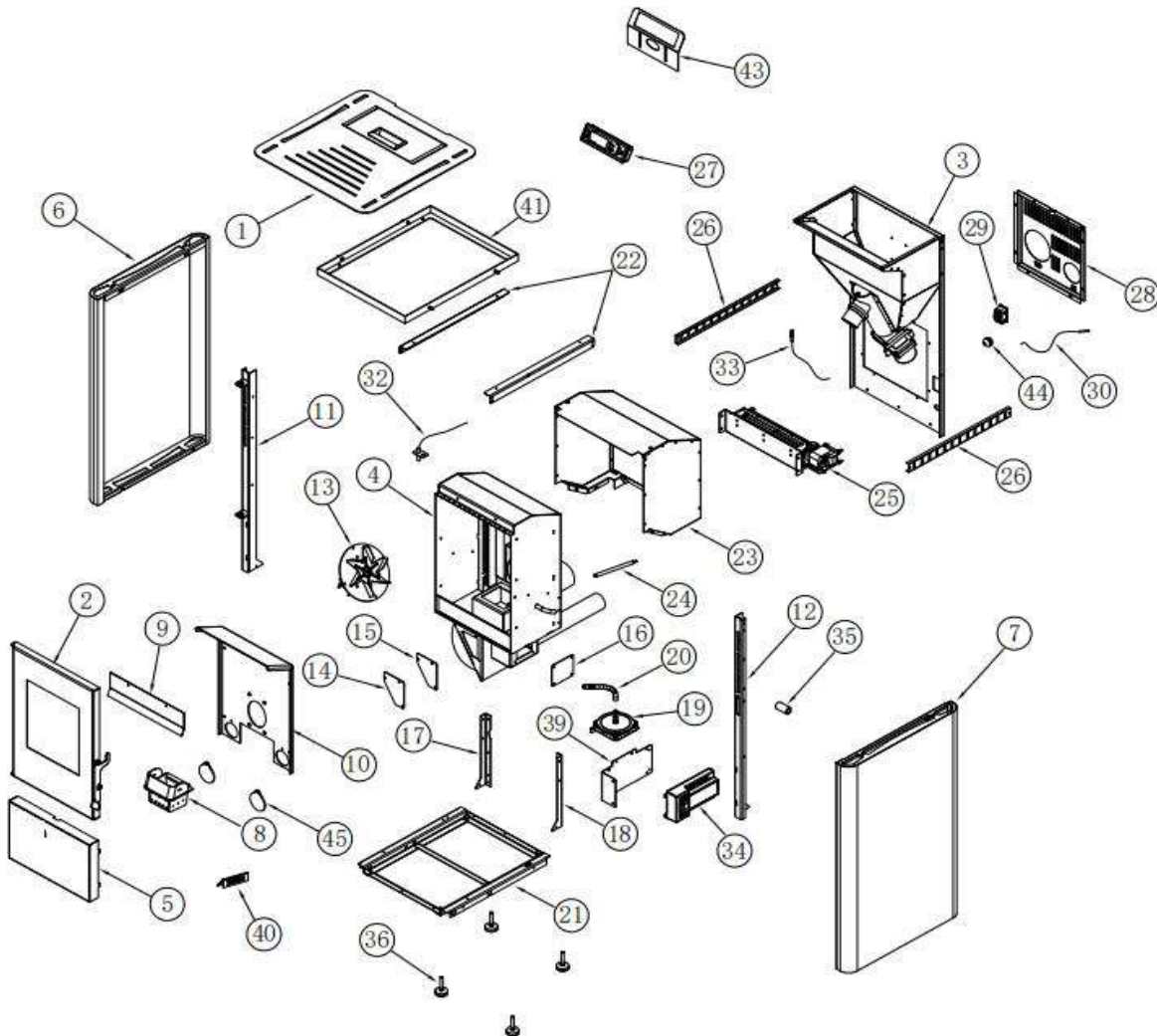

- | | |
|---------------------------|---------------------------------|
| 1. Obere Abdeckung | 2. Tür |
| 3. Pelletbehälter | 4. Brennkammer |
| 5. Untere Abdeckung | 6. Linke Seitenwand |
| 7. Rechte Seitenwand | 8. Feuerschale |
| 9. Druckentlastungsstange | 10. Flammhemmende Platte |
| 11. Linke Seitenstütze | 12. Rechte Seitenstütze |
| 13. Absauglüfter | 14. Abdeckung |
| 15. Abdeckung | 16. Abdeckung Lufteinlasskammer |
| 17-18. Stütze | 19. Luftdruckschalter |

Im Folgenden finden Sie eine Liste der Hauptkomponenten und ihrer Funktionen:

3.1 Zündvorrichtung (Zündkerze)

Der Pelletofen ist mit einer automatischen elektrischen Zündvorrichtung ausgestattet, um den Brennstoff anzuzünden, sofern der Ofen sich im Zündmodus befindet. Die Zündvorrichtung bleibt während der ersten acht Minuten der Zündsequenz eingeschaltet.

3.2 Druckschalter

Der Pelletofen verfügt über einen Sicherheitsunterdruckschalter (Druckschalter), der sich hinter der linken Tür befindet und an der Basis montiert ist. Falls durch ein Leck, das Öffnen der vorderen Tür, einen verstopften Rauchgasabzug oder eine unzureichend geschlossene Ascheschublade ein Druckverlust in der Brennkammer entsteht, erkennt der Druckschalter dies und schaltet den Pelletofen aus.

3.3 Förderschnecke mit Motor

Der Motor dreht die Förderschnecke mit 2,4 Umdrehungen pro Minute, um die Pellets in das Rohr zu befördern. Die Pellets fallen dann in die Brennkammer. Die Schnecke wird über das Bedienfeld selbst über die Hauptplatine gesteuert.

3.4 Überhitzungssensor

Dieser Sicherheitssensor wird am Boden des Trichters (Behälter) installiert und schaltet den Ofen aus, wenn übermäßig hohe Temperaturen (70 Grad) festgestellt werden.

3.5 Thermostat des Raumlufthebläses

Dieser Thermostat wird am Lüftungsschlauch montiert und schaltet das Raumlufthebläse ein, wenn die Temperatur über 40 Grad beträgt.

4. INSTALLATION DES PELLETOFENS

Bei der Installation des Geräts sind alle nationalen und örtlichen Vorschriften sowie die europäischen Normen einzuhalten.

Wählen Sie vor der Installation eines Ofens in einem Raum die erforderliche Leistung aus, um diesen zu beheizen. Überprüfen Sie die Heizzone des Ofens im Kapitel bezüglich der Ofenspezifikationen.

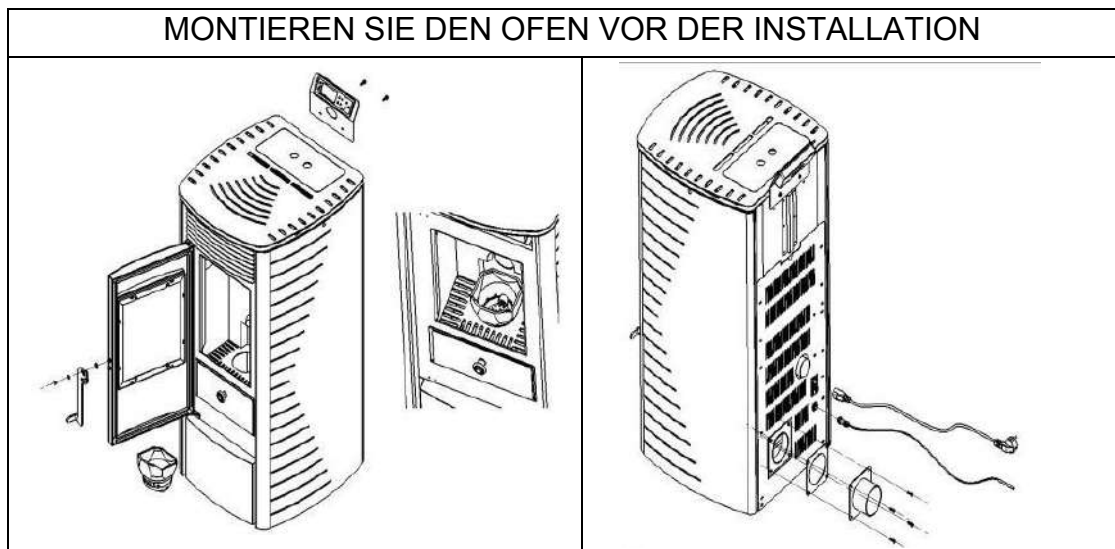

4.1 Allgemeine Informationen

Der Ofen muss an einen für feste Brennstoffe zugelassenen Kamin angeschlossen werden. Der Kamin muss einen Durchmesser von mindestens 80 mm aufweisen.

Das Rauchabzugssystem basiert auf einem Unterdruck in der Brennkammer sowie einem leichten Überdruck am Rauchabzug. Deshalb ist es wichtig, dass der Anschluss an das Abzugssystem ordnungsgemäß installiert und abgedichtet wird.

Verwenden Sie nur hitzebeständige Dichtungsmaterialien sowie die entsprechenden Dichtungstreifen, hitzebeständiges Silikon und Mineralwolle.

Montagearbeiten dürfen nur von autorisiertem technischem Personal durchgeführt werden.

Darüber hinaus müssen Sie sicherstellen, dass das Rauchrohr den freien Querschnitt des Kamins nicht überschreitet.

HINWEIS: Beachten Sie die in Ihrer Region geltenden Ausführungsvorschriften. Wenden Sie sich an Ihren Installateur, um weitere Informationen zu erhalten.

4.2 Wichtig

Achten Sie darauf, dass die Länge des Kamins nicht zu lang ist.

Vermeiden Sie eine übermäßige Anzahl an Biegungen für den Rauchgasstrom zum Kamin (beachten Sie die geltenden Vorschriften und überschreiten Sie niemals einen Winkel von 180° vom Ofenauslass zum Kamin!). Wenn Sie keinen direkten Anschluss zum Kamin herstellen können, verwenden Sie nach Möglichkeit ein Anschlussstück mit Reinigungsluke.

4.3 Ausgang über dem First

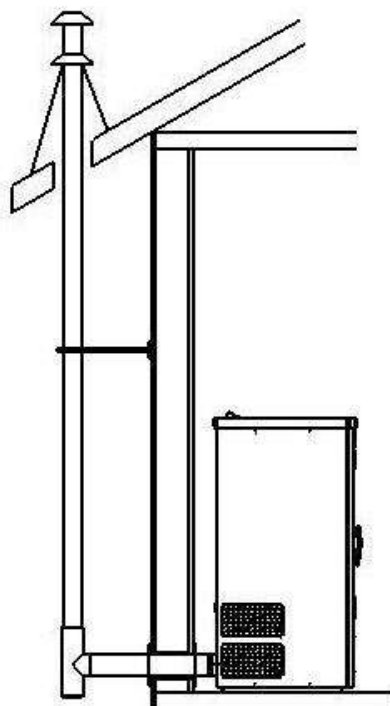

4.4 Bodenschutz

Bei brennbaren Böden (Holz, Teppich usw.) wird eine Unterlage aus Glas, Stahlblech oder Keramik benötigt.

4.5 Sicherheitsabstände

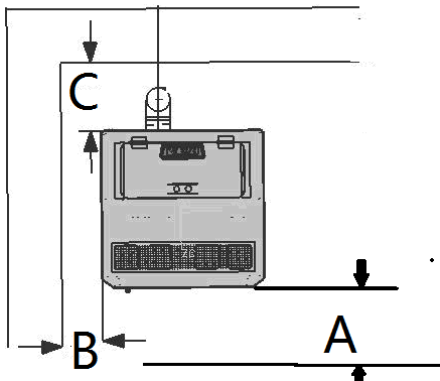

(Von der Außenseite des Ofens gemessen)

Zu nicht brennbaren Gegenständen:

$A > 400 \text{ mm}$ $B > 100 \text{ mm}$ $C > 100 \text{ mm}$

Brennbare Objekte und tragende Stahlbetonwände

$A > 800 \text{ mm}$ $B > 200 \text{ mm}$ $C > 200 \text{ mm}$

4.6 Elektrischer Anschluss

Der Ofen wird mit einem ca. 2 m langen Anschlusskabel mit Stecker geliefert. Das Kabel muss an eine Stromversorgung mit 230 V, 50 Hz angeschlossen werden. Der durchschnittliche Stromverbrauch beträgt im Betrieb etwa 100 Watt. Während des automatischen Einschaltvorgangs (Dauer 10 Minuten) beträgt der Stromverbrauch ca. 350 Watt. Das Anschlusskabel muss so verlegt werden, dass ein Kontakt mit heißen oder scharfen Außenflächen des Ofens vermieden wird.

4.7 Lufteinlass

Jeder Verbrennungsprozess erfordert Sauerstoff oder Luft. In der Regel wird die für die Verbrennung benötigte Luft aus dem Wohnraum entnommen. Bei einzelnen Öfen muss die dem Wohnraum entnommene Luft wieder zugeführt werden. In modernen Häusern sind Fenster und Türen sehr dicht, so dass die Luft nicht in ausreichender Menge zugeführt wird. Diese Situation wird bei zusätzlicher Belüftung im Haus (z. B. in der Küche oder im WC) problematisch. Die Ansaugung der Verbrennungsluft erfolgt über das Verbrennungsgasgebläse. Um dieses Problem zu beheben, müssen hohe und niedrige Lufteinlässe geschaffen werden. Die daraus resultierenden Verbrennungs- und Luftansauggeräusche sind normale Betriebsgeräusche, die in Abhängigkeit vom Schornsteinzug, dem Wirkungsgrad oder der Verschmutzung der Brennkammer in unterschiedlichen Volumina auftreten können.

4.8 Externe Verbrennungsluftversorgung

- Es müssen Stahlrohre bzw. flexible Aluminiumrohre verwendet werden.
- Mindestdurchmesser 5 cm (2 Zoll).
- Bei längeren Anschlüssen sollte der Durchmesser nach ca. 1 m um ca. 10 cm erhöht werden.
- Die Gesamtlänge des Rohrs sollte etwa 4 m nicht überschreiten, um eine ausreichende Luftversorgung zu gewährleisten, und es sollte nicht über zu viele Bögen verfügen.

Wenn eine oder mehrere dieser Bedingungen nicht zutreffen, kommt es in der Regel zu einer schlechten Verbrennung im Ofen sowie zu einem Luftunterdruck im Wohnraum. Wir empfehlen, ein hohes und ein niedriges Lüftungsgitter in der Wand nahe dem Ofen zu installieren, um eine dauerhafte Belüftung zu gewährleisten. Darüber hinaus kann die Verbrennungsluft direkt von außen oder aus einem anderen gut belüfteten Raum (z. B. dem Keller) entnommen werden.

5. INBETRIEBNAHME

Bei der Nutzung des Geräts sind alle nationalen und örtlichen Vorschriften sowie die europäischen Normen einzuhalten.

Achtung: Wenn der Ofen in Betrieb ist, berühren Sie nicht seine Front. Sie ist extrem heiß!

Hinweis: Bei der ersten Verwendung kann der Lack durch Verbrennung abblättern. Dabei kann ein unangenehmer Geruch entstehen. Bitte öffnen Sie Fenster und Türen, um den Geruch zu entfernen.

Hinweis: Wenn der neue Ofen zum ersten Mal verwendet wird, müssen Sie vor dem Gebrauch eine Handvoll Holzpellets in die Feuerschale geben.

Hinweis: Reinigen Sie die Feuerschale und die darunterliegende Aschewanne vor jedem Einschalten des Ofens!

Geben Sie Holzpellets in den Trichter und schließen Sie das Gerät an. Die Ein-/Aus-Anzeige leuchtet auf (dies bedeutet, dass das Gerät eingeschaltet ist). Verwenden Sie das Gerät gemäß den Anweisungen im Abschnitt „Anweisungen zu Start und Betrieb“.

5.1 Anweisungen zu Start und Betrieb

Verwenden Sie den Ofen wie folgt (siehe Abbildung des Aufbaus des Ofens und Abbildung der elektrischen Steuerung): Überprüfen Sie die Feuerschale, den Stab des Pelletrostes sowie die Aschewanne und bringen Sie sie dann in die korrekte Position.

5.2 Nutzungshinweise

1. Schließen Sie das Netzkabel an den Netzanschluss auf der Rückseite des Ofens an und betätigen Sie den roten ON/OFF-Kippschalter darüber.

Der Ofen wurde erfolgreich auf ON geschaltet.



Anschluss für Stromversorgung + ON/OFF-Schalter

Hinweis: Um zu verhindern, dass der Ofen den Betrieb aufnimmt, schalten Sie den roten Schalter unten an der Rückseite des Ofens auf OFF.

2. Stellen Sie sicher, dass die Dichtungen der Ascheschublade und der Tür in einem guten Zustand sind. Schließen Sie die Ascheschublade und die Türen fest und überprüfen Sie, ob alle Seitenabdeckungen ordnungsgemäß installiert sind.

Hinweis: Verwenden Sie nur die für Ihr Ofenmodell vorgesehene Feuerschale!!!

3. Öffnen Sie den Behälter. Vergewissern Sie sich, dass die Pelletmenge ausreichend ist, um Ihren Heizbedarf zu decken. Schließen Sie den Behälter.

4. Betätigen und halten Sie die Ein-/Aus-Taste 3 Sekunden lang gedrückt. Der Ofen startet automatisch die folgenden Zyklen:

- Reinigungszyklus : Die Feuerschale wird belüftet, um Staub und Asche zu entfernen.
- Vorbereitung zur Zündung: Die Pellets werden durch die Schnecke vom Behälter in die Feuerschale befördert. Dieser Vorgang kann je nach Ofenmodell 5 bis 15 Minuten in Anspruch nehmen.
- Zündzyklus: Die Zündvorrichtung arbeitet während des gesamten Zündzyklus sowie für einige Minuten, nachdem sich der Ofen stabilisiert hat und damit beginnt, die Pellets in der Brennkammer zu verbrennen. Der Ofen verbleibt im Zündzyklus, bis die Rauchgastemperatur die eingestellte Temperatur erreicht hat.
- Stabilisierungszyklus: Das Heizgerät passt sich an, um die Leistung des Ofens präzise auf die gewünschte Temperatur einzustellen. Die Stabilisierung wird fortgesetzt, bis der Ofen die durch das Thermostat geforderte Temperatur erreicht hat.

Der Ofen ist jetzt in Betrieb.

5.3 Abschalten des Ofens

Hinweis: Der Ofen kann unabhängig vom im Display angezeigten Zyklus ausgeschaltet werden, indem Sie die Ein-/Aus-Taste betätigen und zwei Sekunden lang gedrückt halten. Sobald das Display anzeigt, dass sich der Ofen im Stabilisierungszyklus befindet, betätigen Sie die Ein-/Aus-Taste erneut. Der Ofen wechselt in den Kühlzyklus, wie auf dem Display angezeigt.

ACHTUNG: NACH DEM KÜHLZYKLUS SCHALTET SICH DER OFEN AUTOMATISCH EIN.

1. Betätigen Sie auf dem Display die Ein-/Aus-Taste. Der Ofen durchläuft automatisch die folgenden Schritte:

- **Ausschalten:** Alle in der Feuerschale verbleibenden Brennstoffe werden weiter verbrannt und erzeugen Hitze und Flammen. Nach 5 bis 8 Minuten sollte die Feuerschale keinen Brennstoff mehr enthalten. Anschließend kann der Wärmetauscher mit dem Abkühlen beginnen.
- **Auf Wiedersehen:** Diese Meldung auf dem Display weist darauf hin, dass der Ofen abgekühlt ist.

2. Der Ofen wurde erfolgreich ausgeschaltet.

MINIMIERUNG DER KREOSOTBILDUNG (MACHEFER)

Eine Erklärung zur Bildung und Entfernung von Kreosot finden Sie im Abschnitt „WARTUNG“ auf Seite Um die Kreosotbildung zu verlangsamen, verbrennen Sie nur die empfohlenen Brennstoffe.

5.4 Entfernung der Asche

Achtung: Glut kann durch Asche verdeckt werden. Handhaben Sie Asche mit geeigneten Werkzeugen zur Aufrechterhaltung des Feuers, niemals direkt mit den Händen. Tragen Sie feuerfeste Kleidung und eine Schutzbrille.

Asche sollte in einem Metallbehälter mit einem luftdichten Deckel aufbewahrt werden.

1. Geben Sie keine anderen Abfälle in den Aschebehälter.
2. Der geschlossene Aschebehälter muss bis zur endgültigen Entsorgung auf einen nicht brennbaren Boden oder auf den Boden, fern von brennbarem Material, gestellt werden.
3. Mineralische Holzreste (ca. 1-2 %) verbleiben in der Asche und bilden einen hervorragenden natürlichen Dünger für alle Gartenpflanzen. Bevor die Asche im Boden vergraben oder lokal verstreut wird, sollte sie im geschlossenen Behälter aufbewahrt werden, bis sie vollständig abgekühlt und „gelöscht“ ist.



5.5 Ein-/Ausschalten

Das Ein- und Ausschalten der Heizung wird mit der Taste ON/OFF durchgeführt.



Nach der Inbetriebnahme wird zunächst die Meldung „VORHEIZEN“ angezeigt, während die Feuerschale gereinigt wird.



Betätigen Sie auf die gleiche Weise . Zum Zeitpunkt des Erlöschens wird die folgende Meldung auf dem Display angezeigt:



Wenn die Temperatur des Ofens ausreichend gesunken ist, wird die Meldung „AUF WIEDERSEHEN“ angezeigt.

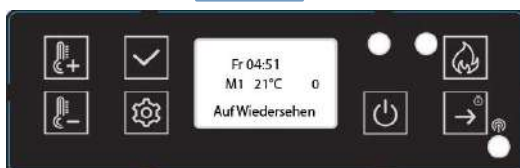

Die Zündphase, die etwa 5 bis 15 Minuten dauert, ist erforderlich, damit die Pellets auf die Zündtemperatur gebracht werden (abhängig vom Ofen).

In der dritten Phase werden der Kaminabzug überprüft und die Pellets in die Feuerschale befördert. Die nachfolgende Phase wird durch die Meldung „Zündung“ angezeigt. Dieser Zustand wird aufrechterhalten, solange die Rauchgastemperatur den vorgesehenen Schwellenwert nicht überschreitet.

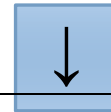

Wenn die Zündphase abgeschlossen ist, dauert es einige Minuten, bis sich die Flamme stabilisiert. Diese Phase wird durch die Meldung „STABILISIERUNG“ angezeigt und endet nach einigen Minuten.



!! ACHTUNG!!

Während der Ausschaltphase des Ofens und des Abkühlens des Wärmetauschers ist es normalerweise nicht möglich, die Heizung bis zum Ende des Vorgangs wieder einzuschalten. Dieser Zustand wird durch die Meldung „Ausschalten“ angezeigt.

5.6 Leistungsänderung

Je nach Heizbedarf kann die Brennstoffmenge über die Taste + oder - eingestellt werden. Zum Beispiel:

Betätigen Sie die Taste , um die Brennstoffmenge zu ändern. Auf dem Bildschirm wird der ausgewählte Leistungswert angezeigt.

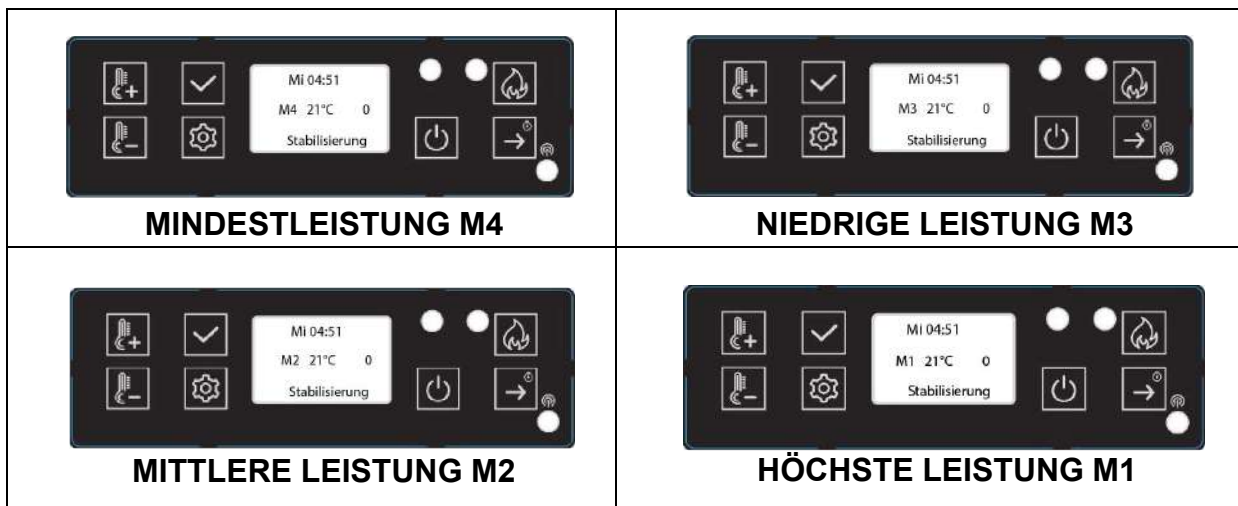

5.7 Überprüfung der Temperatur

Durch Betätigen der Taste  können Sie die eingestellte Temperatur steuern. R ist die Raumtemperatur, S ist die Rauchttemperatur, P ist die Schutztemperatur.

Zum Beispiel:





Die Umgebungstemperatur beträgt 27°C.

Die Rauchttemperatur beträgt 28°C.

Die Schutztemperatur beträgt 30°C.

5.8 Automatische und manuelle Auswahl

Betätigen Sie die Taste , die  orangefarbene Kontrollleuchte gibt an, ob das Gerät ein- oder ausgeschaltet ist. Wenn die Anzeige leuchtet, bedeutet, dass das Automatikprogramm ausgewählt wurde. Andernfalls handelt es sich um ein manuelles Programm (Bezug auf Teil 5.21).

5.9 Einstellen der Temperatur

Betätigen Sie die Taste  . Auf dem Display wird die Temperatur ausgewählt und geändert.

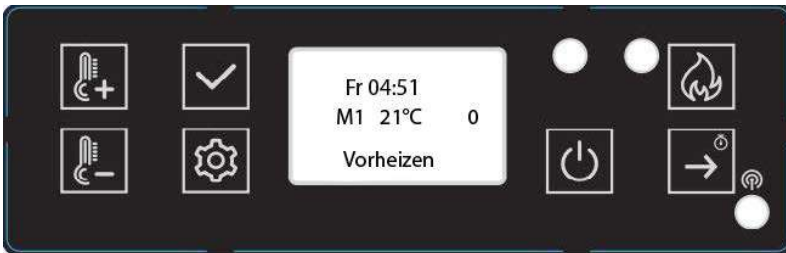



5.10 ECO-Modus

Wenn die Raumtemperatur die gewünschte Temperatur überschreitet, schaltet sich der Ofen automatisch aus (Eco1) oder schaltet auf die Mindestleistung um (Eco2), um Energie zu sparen.





Wenn die Raumtemperatur unter die gewünschte Temperatur (3°C) fällt, schaltet der Ofen sich automatisch wieder ein oder kehrt zur vorherigen Leistungsstufe zurück. Im Folgenden erfahren Sie, wie Sie diese beiden Funktionen auswählen können.

Halten Sie die Taste  3 Sekunden lang gedrückt, um die technischen Einstellungen aufzurufen, und betätigen Sie die Taste mehrmals,  um zu den Parametern M1 bis M6 zu gelangen.

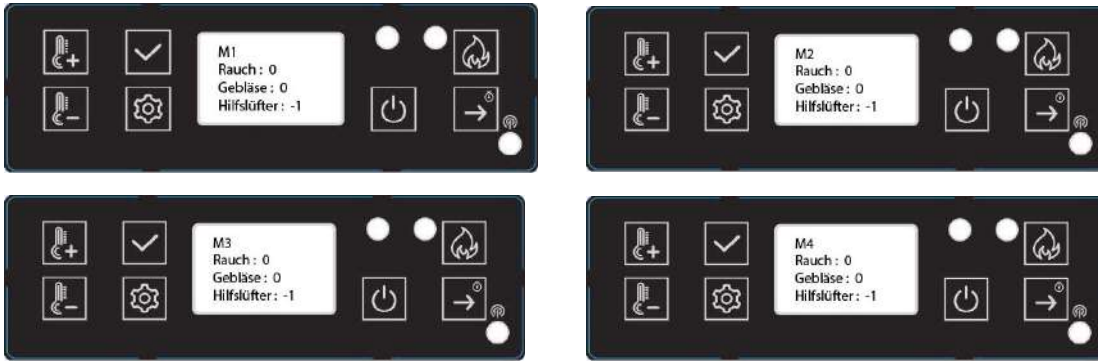
5.11 Einstellung der Drehzahl des Verbrennungsventilators und des Luftgebläses



S = RAUCH (ABSAUGUNG) F = VENTILATOR (GEBLÄSE) Auxfan = Keine Funktion.



Betätigen Sie die Taste , um von „S 0“ zu „F 0“ zu wechseln. Betätigen Sie die Taste , um die Geschwindigkeit zu ändern.

Beide können von 20 bis -20 eingestellt werden. Die Werkseinstellung beträgt normalerweise 0. 20 ist das Maximum und -20 ist das Minimum.

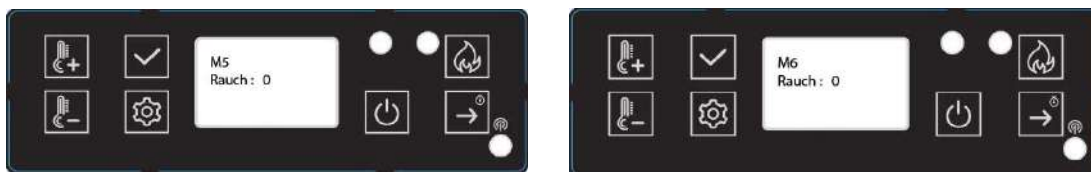

Betätigen Sie die Taste, um die geänderten Einstellungen zu speichern, und wechseln Sie wie folgt zu M2 und M3 und M4:



Nach M4 folgt M5. Dieser Wert hängt mit der Geschwindigkeit des Abluftventilators im Schritt „Reinigung“ zusammen. Der Einstellbereich liegt zwischen 20 und -20. Nach M6 hängt dieser Wert von der Geschwindigkeit des Abluftgebläses in der Phase „Zufuhr“, „Zündung“ und einigen Minuten in der Phase „Stabilisierung“ ab. Der Einstellbereich liegt ebenfalls zwischen 20 und -20.



Halten Sie  3 Sekunden lang gedrückt, betätigen Sie dann  und wählen Sie die Einstellung aus, und halten Sie  gedrückt, um die Reinigung, den ECO-Modus, die Einheiten, den Summton, die Hintergrundbeleuchtung, die Sprache und die Uhrzeit zu ändern sowie die Werkseinstellung und die Ofenversion auszuwählen.

5.12 Reinigungseinstellungen

„Nach X S, alle X M“ geben die Reinigungszeiten während des Betriebs an. Drücken Sie auf die Taste  zum Anpassen. Zum Beispiel: Während: 20 S alle 60 M. Dies bedeutet, dass die Reinigung alle 60 Minuten für 20 Sekunden erfolgt. Betätigen Sie die Taste , um zum nächsten Menü zu wechseln.



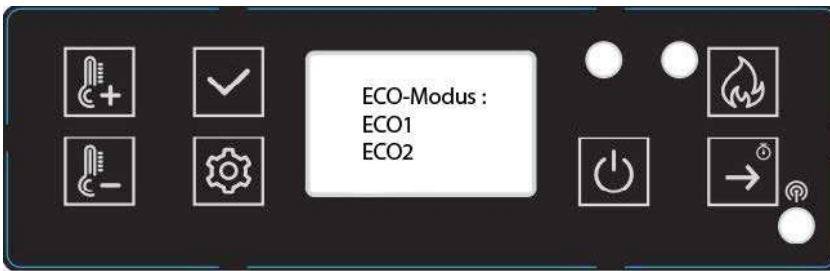

5.13 Einstellung des ECO-Modus

Betätigen Sie die Taste , um ECO1 oder ECO2 auszuwählen. Die Werkseinstellung lautet ECO2. Betätigen Sie die Taste , um zum nächsten Menü zu wechseln:





5.14 Auswahl der Einheiten

Betätigen Sie die Taste , um die Temperatureinheit auszuwählen, und betätigen Sie dann die Taste , um zum nächsten Menü zu wechseln.





5.15 Betriebston

Betätigen Sie die Taste , um Summton Ein oder Aus auszuwählen, und betätigen Sie dann die Taste , um zum nächsten Menü zu wechseln:



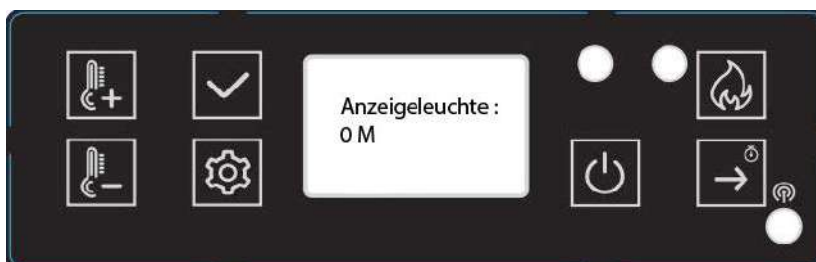

5.16 Einstellung der Hintergrundbeleuchtung

Betätigen Sie die Tasten  , um den Wert einzustellen. Betätigen Sie anschließend die Taste , um zum nächsten Menü zu wechseln:



5.17 Sprachauswahl







Betätigen Sie die Tasten   , um die Sprache auszuwählen. Betätigen Sie anschließend die Taste  , um zum nächsten Menü zu wechseln:



5.18 Einstellung der Uhr



Betätigen Sie die Tasten   , um den Wochentag auszuwählen.



Betätigen Sie dann  , um die Uhrzeit auszuwählen. Betätigen Sie die Tasten   , um die Uhrzeit zu ändern. Betätigen Sie die Taste  , um das Datum auszuwählen. Betätigen Sie die Tasten   , um das Datum zu ändern. Betätigen Sie dann die Taste  , um zur nächsten Einstellung zu wechseln.

5.19 Zurücksetzen auf Werkseinstellungen

Betätigen Sie die Taste  , um das Gerät auf die Werkseinstellungen zurückzusetzen. Ja: Bestätigen Sie das Zurücksetzen auf die Werkseinstellungen. Nein: Die geänderten Werte werden beibehalten.



5.20 Ofenversion

Betätigen Sie die Taste , um die Seriennummer anzuzeigen. Nach Betätigen der Taste  kehren Sie zum Hauptmenü zurück.





Dies bedeutet, dass die Displayversion MV20 und die Hauptplatinenversion MV20 lautet.

5.21 Programmeinstellung

- Betätigen und halten Sie die Taste  gedrückt, und betätigen Sie dann die Taste , um die Programmeinstellung auszuwählen.



Betätigen Sie die Taste . Der folgende Text erscheint auf dem Display.



Mit dieser Funktion kann das Gerät für ein wöchentliches Programm eingestellt werden, wobei das Ein- und Ausschalten mit voreingestellten Zeiten kombiniert wird. Sie können das tägliche Ein- und Ausschalten für die ganze Woche programmieren. Durch Betätigen der Taste , können Sie den Wochentag auswählen. Betätigen Sie die Tasten  .

Um die Stunden auszuwählen, betätigen Sie die Taste , um die Ein- oder Ausschaltzeiten auszuwählen. Der niedrigste Wert bedeutet ausgeschaltet, der höchste Wert bedeutet eingeschaltet.

5.22 Test

- Halten Sie  3 Sekunden lang gedrückt und betätigen Sie dann die Taste , um die Testelemente auszuwählen.

Betätigen Sie die Taste , um den Zündvorrichtungstest auszuwählen, damit Sie den ordnungsgemäßen Betrieb der Zündvorrichtung überprüfen können.



Zufuhrtest zwecks Überprüfung, ob der Schneckenmotor normal funktioniert.



Rauchgastest zwecks Überprüfung, ob der Rauchmotor normal funktioniert.



5.23 Sicherheit

KEINE STROMVERSORGUNG

Nach einem Ausfall der Stromversorgung zeigt das Display E7 an. Bei einem kurzzeitigen Stromausfall können Sie manuell zur „Stabilisierung“ zurückkehren, indem Sie die Meldung E7 mit der Taste „OK“ löschen, den Ofen neu starten und die Taste „ON“ erneut 3 Sekunden lang gedrückt halten.

Bei einem Stromausfall kann eine kleine Menge Rauch freigesetzt werden. Dieses Phänomen dauert nicht länger als drei bis fünf Minuten an und stellt kein Sicherheitsrisiko dar.

NETZSTECKER (umfasst die Hauptsicherung)

ELEKTRISCHE ABSCHALTUNG IM FALLE VON ÜBERSTROM

Das Gerät ist durch eine Hauptsicherung (auf der Rückseite des Geräts) vor Überstrom geschützt. Im Folgenden finden Sie eine Liste der Hauptkomponenten und ihrer Funktionen.

- **ZÜNDVORRICHTUNG**

Der Pelletofen ist mit einer automatischen elektrischen Zündvorrichtung ausgestattet, um den Brennstoff anzuzünden, sofern der Ofen sich im Zündmodus befindet.

- **DRUCKSCHALTER**

Der OFEN ist mit einem Druckschalter ausgestattet, der sich hinter der linken Tür befindet und an der Basis montiert ist. Falls durch ein Leck, das Öffnen der vorderen Tür, einen verstopften Rauchgasabzug oder eine unversiegelte Ascheschublade (bei einigen Modellen) ein Druckverlust in der Brennkammer entsteht, erkennt der Druckschalter dies. Der Pelletofen wird ausgeschaltet und zeigt „E5“ an.

- **SCHNECKE UND SCHNECKENMOTOR**

Der Motor dreht die Förderschnecke mit 2.4 Umdrehungen pro Minute und befördert die Pellets in das Rohr der Förderschnecke. Die Pellets fallen dann in ein Rohr und in die Brennkammer. Der Schneckenmotor wird über das Bedienfeld gesteuert.

- **TEMPERATURSENSOR FÜR ÜBERHITZUNG**

Ein Sicherheitsthermostat schaltet den Ofen im Falle einer Überhitzung automatisch aus. Sobald der Ofen abgekühlt ist, zeigt das Display „E6“ an. Die Fortsetzung des Heizvorgangs hängt von der verbleibenden Glut in der Feuerschale ab. Wenn sich der Ofen nach dem Löschen des Fehlercodes mit der Taste „OK“ bei Wiederherstellung der Brennstoffzufuhr nicht wieder einschaltet, wird das Programm zum Beenden des Betriebs (Reinigung, Verzögerungsphase) ausgeführt. Der Ofen muss entsprechend der voreingestellten Betriebsart wieder eingeschaltet werden.

ACHTUNG: Bei einer Überhitzung müssen Wartungs- oder Reinigungsarbeiten durchgeführt werden.

- **FUNKTION DES TEMPERATURSENSORS**

Wenn der Ofen auf eine Mindesttemperatur abkühlt, schaltet er sich aus. Dieser Stopp kann auch auftreten, wenn das Vorheizen zu lange andauert.

6. REINIGUNG UND WARTUNG

ACHTUNG: Führen Sie Arbeiten am Ofen nur dann aus, wenn der Netzstecker von der Steckdose getrennt wurde.

Lassen Sie während der Montage keine Gegenstände (Schrauben usw.) in den Brennstoffbehälter fallen. Diese könnten die Schnecke blockieren und den Ofen beschädigen.

Der Ofen muss ausgeschaltet und abgekühlt sein, bevor Sie Arbeiten durchführen.

Wenn Sie das Gerät nicht reinigen, ist die Verbrennung schlecht und die Garantie Ihres Ofens erlischt.

Die Reinigungsintervalle Ihres Ofens sowie die Wartungsintervalle hängen von dem verwendeten Brennstoff ab. Eine hohe Luftfeuchtigkeit, Asche, Staub und Späne können die erforderlichen Wartungsintervalle mehr als halbieren. Denken Sie daran, dass Sie nur geprüfte und empfohlene Holzpellets als Brennstoff verwenden sollten.

Schiebegriff

Ihr neuer Pelletofen ist mit einem Griff ausgestattet, der zum Öffnen oder Schließen der Tür dient.

Verwenden Sie diesen Griff für die folgenden Tätigkeiten:

- Reinigung der Feuerschale: Entfernen Sie Verbrennungsrückstände.

Pellets als Dünger

Mineralische Holzreste (ca. 1-2 %) verbleiben als Asche in der Brennkammer. Diese Asche ist ein Naturprodukt und bildet einen hervorragenden Dünger für alle Gartenpflanzen. Die Asche muss jedoch zuerst abgekühlt und „gelöscht“ werden.

ACHTUNG: Glut kann in der Asche verborgen sein - füllen Sie sie nur in Metallbehälter.

6.1 Reinigung der Feuerschale



Achtung: Reinigen Sie die Feuerschale täglich.

Achten Sie darauf, dass die Luftzufuhröffnungen nicht durch Asche oder Teeröl blockiert werden. Die Feuerschale kann mühelos im Inneren des Ofens gereinigt werden. Nach dem Entfernen der Feuerschale kann der darunter liegende Bereich mit einem Staubsauger gereinigt werden.

Wenn der Ofen kontinuierlich beheizt wird, muss er innerhalb von 24 Stunden zweimal ausgeschaltet werden, um die Feuerschale zu reinigen (Flammenrückschlagsgefahr).

Achtung: Nur im kalten Zustand, wenn die Glut erloschen ist!

Überprüfen Sie, ob die Feuerschale korrekt platziert wurde.

6.2 Reinigung der Türscheibe

Die beste Möglichkeit, die Türscheibe zu reinigen, ist die Verwendung eines feuchten Tuchs mit einer kleinen Menge Asche aus der Brennkammer. Hartnäckige Verschmutzungen können mit einem speziellen Reiniger entfernt werden, den Sie bei Ihrem Fachhändler erhalten.

6.3 Reinigung des Wärmetauschers

Die Reinigung der Rauchgasabzüge muss mindestens einmal im Jahr durchgeführt werden. Die Verbrennung von Pellets mit hohem Aschegehalt erfordert möglicherweise eine häufigere Reinigung. Reinigen Sie diese Abzüge nur dann, wenn der Ofen und die Asche kalt sind. Saugen Sie keine heiße Glut auf! Auf jeder Seite des Ofens befinden sich zwei Zugangsabdeckungen (siehe Abbildungen unten), die durch Lösen der beiden 5/32-Zylinderschrauben entfernt werden können. Führen Sie eine Reinigungsbürste in die Öffnungen ein, um Ascheansammlungen zu entfernen, und reinigen Sie sie mit einem Staubsauger. Setzen Sie die Abdeckungen nach Abschluss der Reinigung wieder ein. Zwei weitere Zugänge befinden sich hinter der Ascheschublade. Entfernen Sie die Ascheschublade (siehe vorherige Seite) und lösen Sie die beiden 5/32-Zylinderschrauben, die in der folgenden Zeichnung mit D gekennzeichnet sind. Drehen Sie die Abdeckungen über die Zugangsöffnungen und reinigen Sie die Asche mit einer Bürste und einem Staubsauger. Drehen Sie die Abdeckungen über die Öffnungen und ziehen Sie die Schrauben fest. Vorderansicht des Hohlraums der Ascheschublade bei entfernter Ascheschublade.

6.4 Anleitung zur Ofenreinigung

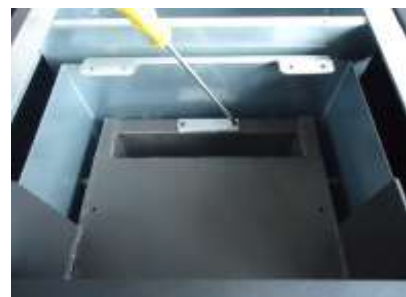
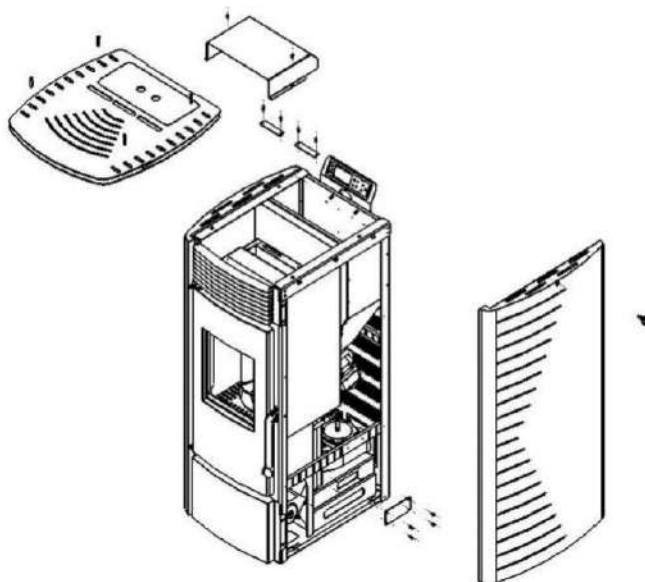

6.5 Reinigung des Luftgebläses

Um das Luftgebläse zu reinigen, trennen Sie das Netzkabel des Ofens von der Steckdose. Entfernen Sie die Seitenwände und die Rückwand (bei allen Modellen). Sie können einen Staubsauger verwendet, um Staubansammlungen auf der Turbine des Gebläses oder im Inneren des Gebläsekanals zu entfernen. Achten Sie darauf, die Gebläseturbine während der Reinigung nicht zu beschädigen.

6.6 Reinigung des Belüftungsrohrs

Ruß und Flugasche: Entsorgung

Verbrennungsprodukte enthalten kleine Flugaschepartikel, die sich im Rauchabzugssystem ansammeln und den Rauchgasstrom beeinträchtigen. Eine unvollständige Verbrennung, wie sie beim Starten, Stoppen oder bei einer Fehlfunktion der Heizung auftritt, führt zur Bildung von Ruß, der sich im Rauchabzugssystem ansammelt. Dieses muss mindestens einmal im Jahr überprüft werden, um festzustellen, ob eine Reinigung erforderlich ist. Reinigen Sie das Rohr bei Bedarf.

Erforderliches Reinigungsintervall in Abhängigkeit von der Anzahl der verbrannten Säcke:

Feuerschale = 10 Säcke

Asche = 50 Säcke

Extraktor = 100 Säcke

Ventilator = 100 Säcke

HINWEIS: Der Reinigungsplan variiert je nach Qualität der verwendeten Pellets sowie der verbrannten Menge. Pellets mit hohem Aschegehalt erfordern eine häufigere Reinigung.

7. PROBLEMBEHEBUNG

7.1 Ersetzen der Zündkerze und des Schneckensystems

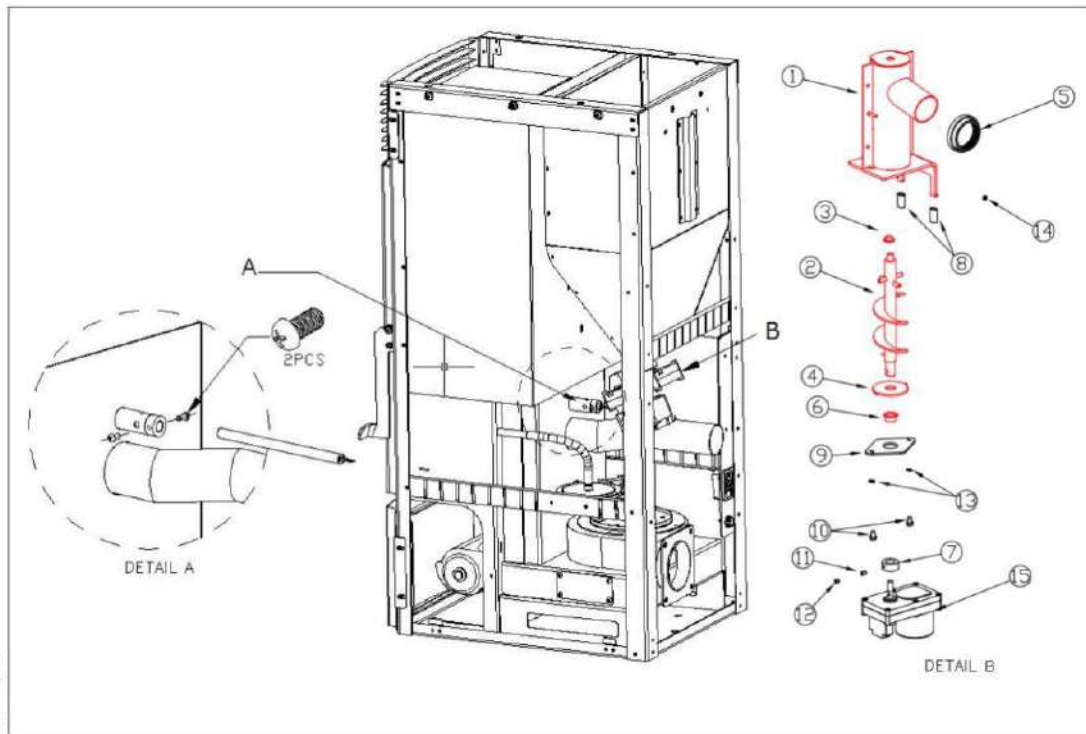

7.2 Ersetzen des Luftgebläses

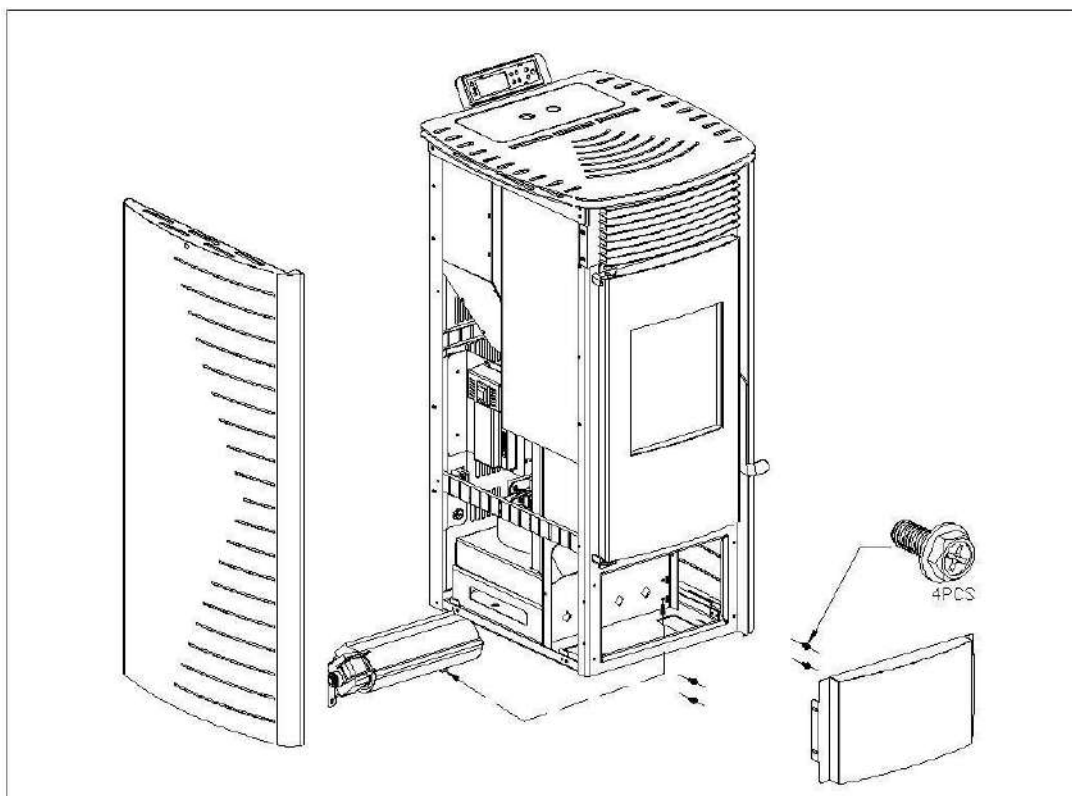

7.3 Ersetzen des Verbrennungsventilators

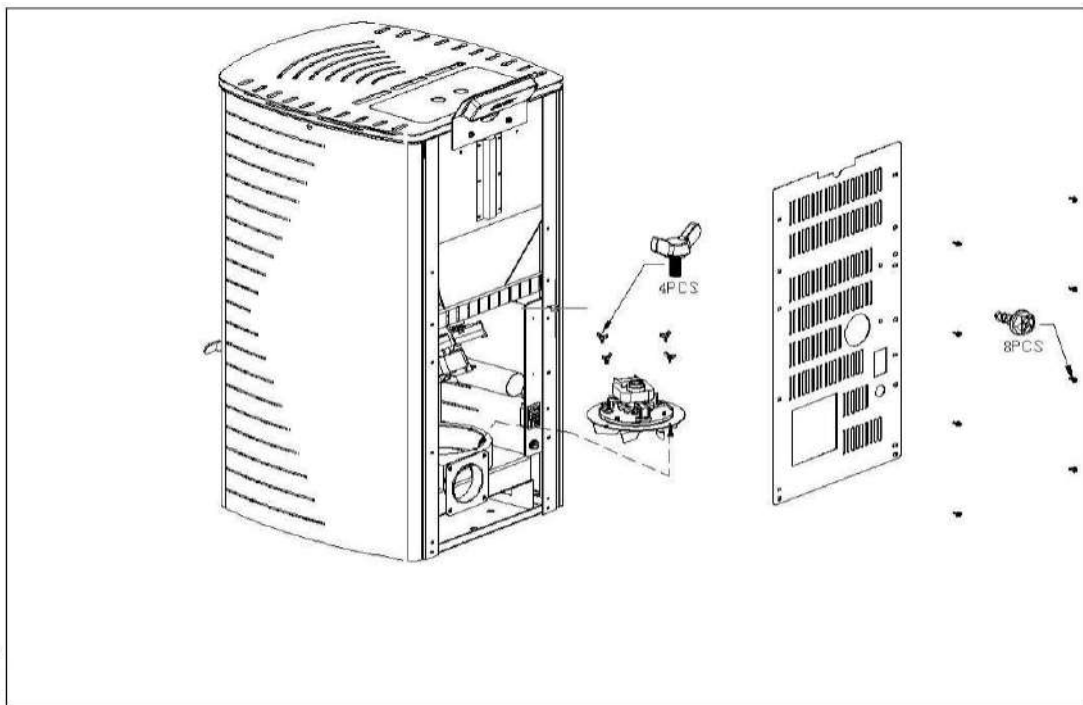

7.4 Fehler und Lösungen

Allgemeine Probleme, mögliche Ursachen und Lösungen lauten wie folgt: Nachdem Sie die Probleme behoben haben, starten Sie den Ofen erneut:

CODES FEHLER	URSACHE	ABHILFE
E1	Die Rauchgastemperatur liegt unter 40–45°C, der Betrieb wurde unterbrochen und das Feuer wurde gestoppt.	<ol style="list-style-type: none"> 1. Überprüfen Sie das Vorhandensein von Granulat im Behälter. 2. Stellen Sie sicher, dass der Schneckenmotor nicht beschädigt ist und die Brennkammer mit Kraftstoff befüllen kann.
E2	Fehlgeschlagene Zündung.	<ol style="list-style-type: none"> 1. Stellen Sie sicher, dass sich kein Teeröl in der Brennkammer befindet. 2. Stellen Sie sicher, dass die Feuerschale korrekt in der Halterung platziert wurde und die Zündvorrichtung nicht blockiert ist. 3. Stellen Sie sicher, dass der Rauchgassensor, der sich neben dem Verbrennungsventilator befindet, nicht beschädigt ist. 4. Kontrollieren Sie die Zündvorrichtung.
E5	Fehlerhafter Unterdruck festgestellt (befindet sich hinter der linken Tür und ist an der Basis montiert).	<ol style="list-style-type: none"> 1. Stellen Sie sicher, dass die Tür und gegebenenfalls die Ascheschublade ordnungsgemäß geschlossen wurden. 2. Stellen Sie sicher, dass der Abzugskanal nicht blockiert ist. 3. Stellen Sie sicher, dass der Verbrennungsventilator funktionsfähig ist.
E6	Fehler am Hochtemperatursensor (unter dem Pellettrichter).	<ol style="list-style-type: none"> 1. Überprüfen Sie den Sensor auf Beschädigungen. 2. Die Temperatur des Sensors ist zu hoch. Der Ofen funktioniert nicht ordnungsgemäß. Kontaktieren Sie den Kundendienst.
E7	Störung der Energieversorgung.	Betätigen Sie die Taste zur Bestätigung, um den Fehlercode zu löschen. Starten Sie den Ofen anschließend erneut.
E9	Keine Pellets im Behälter	1. Füllen Sie den Pelletbehälter.
E20	Der Auspuffsensoren ist defekt.	Ersetzen Sie ihn.
ESC1	Kurzschluss des Temperatursensors Nr. 1.	<ol style="list-style-type: none"> 1. Überprüfen Sie das Kabel und den Anschluss. 2. Kontaktieren Sie den Technischen Support.
ESO1	Abschaltung des Temperatursensors Nr. 1.	<ol style="list-style-type: none"> 1. Überprüfen Sie das Kabel und den Anschluss. 2. Kontaktieren Sie den Technischen Support.
ESC2	Kurzschluss des Temperatursensors Nr. 2.	<ol style="list-style-type: none"> 1. Überprüfen Sie das Kabel und den Anschluss. 2. Kontaktieren Sie den Technischen Support.
ESO2	Abschaltung des Temperatursensors Nr. 2.	<ol style="list-style-type: none"> 1. Überprüfen Sie das Kabel und den Anschluss. 2. Kontaktieren Sie den Technischen Support.
ESC3	Kurzschluss des Temperatursensors Nr. 3.	<ol style="list-style-type: none"> 1. Überprüfen Sie das Kabel und den Anschluss. 2. Kontaktieren Sie den Technischen Support.
ESO3	Abschaltung des Temperatursensors Nr. 3.	<ol style="list-style-type: none"> 1. Überprüfen Sie das Kabel und den Anschluss. 2. Kontaktieren Sie den Technischen Support.

7.5 Symptom und Abhilfe

SYMPTOM	URSACHE	ABHILFE
Der Ofen wird nicht mit Strom versorgt.	Netzschalter ausgeschaltet.	Schalten Sie den Schalter auf EIN.
	Netzkabel nicht angeschlossen.	Schließen Sie das Netzkabel fest an das Gerät an.
	Sicherung.	Ersetzen Sie die Sicherung.
Das Gebläse lässt sich nicht einschalten. Der Ventilator schaltet sich während des Reinigungszyklus nicht ein.	Das ist vollkommen normal.	Es gibt kein Problem: Der Ventilator schaltet sich nicht vor dem Stabilisierungszyklus ein.
Der Ventilator schaltet sich während des Reinigungszyklus nicht ein.	Keine Stromversorgung.	Überprüfen Sie die Stromversorgung und die Anschlüsse.
	Nicht angeschlossene elektrische Steuerung.	Stellen Sie sicher, dass alle Anschlüsse der Steuerung angeschlossen sind.
	Rauchgassensor.	Ersetzen Sie den Rauchgassensor.
Während des Betriebs, einschließlich der Zündphase, befüllt die Schnecke die Brennkammer nicht mit Pellets.	Keine Pellets im Behälter.	Füllen Sie den Pelletbehälter nach.
	Schneckenmotor oder Schnecke blockiert.	<ol style="list-style-type: none"> 1. Trennen Sie das Gerät, damit es nicht plötzlich startet, und lösen Sie dann die Blockade der Schnecke. 2. Stellen Sie sicher, dass die Schnecke nicht blockiert ist. Falls dies der Fall ist, beseitigen Sie die Ursache der Blockade. 3. Stellen Sie sicher, dass die Schraube fest mit dem Motor verbunden ist.
Zu viel Brennstoff in der Brennkammer. Der Brennstoff kann nicht vollständig verbrannt werden.	Die Vorschubgeschwindigkeit ist höher als die Verbrennung unterstützt.	1. Erhöhen Sie die Drehzahl des Verbrennungsventilators oder verlangsamen Sie die Zufuhr.
Es befindet sich nicht genug Brennstoff in der Brennkammer.	Die Vorschubgeschwindigkeit ist zu niedrig, um die Verbrennungsgeschwindigkeit beizubehalten.	1. Verringern Sie die Lüfterdrehzahl oder verringern Sie die Verbrennungsgeschwindigkeit.
Sobald das Feuer entzündet wurde, schaltet sich der Ofen nach 15 Minuten ab.	Der Pellettrichter enthält keinen Brennstoff.	Stellen Sie sicher, dass der Pelletbehälter genügend Brennstoff enthält.
	Die Schnecke funktioniert nicht.	<ol style="list-style-type: none"> 1. Trennen Sie das Gerät, damit es nicht plötzlich startet, und lösen Sie dann die Blockade der Schnecke. 2. Stellen Sie sicher, dass die Schnecke nicht blockiert ist. Falls dies der Fall ist, beseitigen Sie die Ursache der Blockade.



		3. Stellen Sie sicher, dass die Schnecke fest mit dem Motor verbunden ist.
Orangefarbene Flamme, Ansammlung von Pellets in der Brennkammer, verschmutzte Scheibe.	Unzureichende Luft für eine gute Verbrennung.	<ol style="list-style-type: none"> 1. Stellen Sie sicher, dass die Lufterlassöffnung an der Vorderseite geöffnet ist. 2. Stellen Sie sicher, dass die Dichtungen der Türen und Fenster intakt sind. 3. Stellen Sie sicher, dass die Lufterlass- und die Rauchabzugsleitungen nicht blockiert sind. 4. Steigern Sie die Luftzufuhr. 5. Erhöhen Sie die Lüfterdrehzahl, um die Luftzufuhr zu steigern. 6. Kontaktieren Sie den Technischen Support.
Das Feuer erlischt und die Zufuhr stoppt.	Keine Pellets im Behälter.	Fügen Sie Pellets hinzu.
	Die Schraube ist blockiert oder der Schraubenmotor ist getrennt.	<ol style="list-style-type: none"> 1. Trennen Sie das Gerät, damit es nicht plötzlich startet, und lösen Sie dann die Blockade der Schnecke. 2. Stellen Sie sicher, dass die Schnecke nicht blockiert ist. Falls sie blockiert ist, beseitigen Sie die Ursache der Blockade. 3. Stellen Sie sicher, dass die Befestigungsschraube der Schnecke am Motor festsitzt.
	Der Rauchgassensor hat ausgelöst.	Kontrollieren Sie den Anschluss des Sensors. Tauschen Sie den Sensor aus.
Das Feuer erlischt und der Strom wird abgeschaltet.	Die angeforderte Temperatur wurde erreicht.	Dies ist ein normales Verhalten im „ECO“-Modus. Der Ofen schaltet sich automatisch ein, sobald die Raumtemperatur unter die Temperatur fällt, die der Ofen halten soll.
Der Ofen zirkuliert nicht genügend warme Luft.	Nicht genug Brennstoff.	Verwenden Sie standardisierte Pellets.
	Das Luftgebläse ist zu langsam eingestellt oder defekt.	<ol style="list-style-type: none"> 1. Falls das Gebläse defekt ist, ersetzen Sie es. 2. Kontrollieren Sie die Steuerung.
	Die Wärmetauscherrohre oder das Rauchabzugsrohr sind verunreinigt.	Reinigen Sie die Wärmetauscherrohre oder das Rauchabzugsrohr.

8. SCHALTPLAN

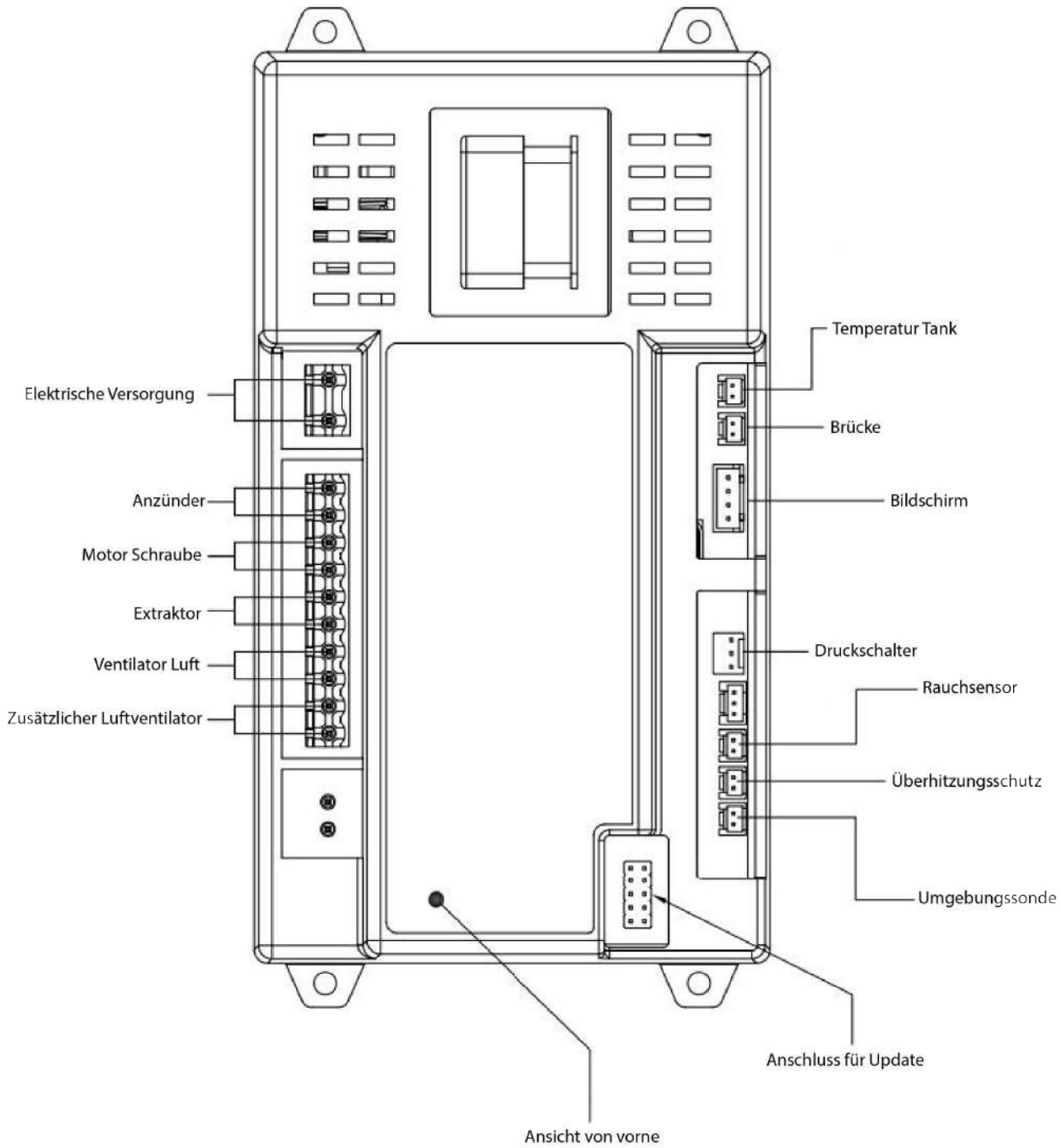



ANITA 7.6

ESTUFA DE PELLETS

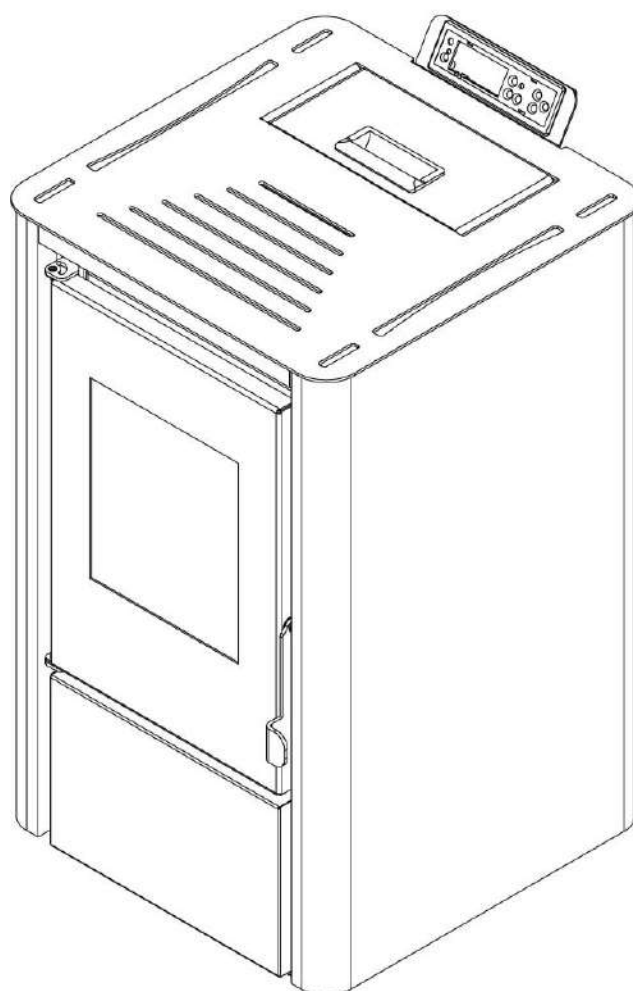

MANUAL DEL USUARIO



Conserve estas instrucciones para cualquier consulta posterior.

Lea este manual por completo antes de instalar y utilizar esta estufa de pellets de madera.

El incumplimiento de estas instrucciones puede causar daños materiales y lesiones corporales.

Conserve estas instrucciones.

Instalador: este manual debe acompañar al aparato.

ÍNDICE

1. Combustible
2. Características técnicas
3. Vista explosionada
4. Instalación de la estufa de pellets
5. Puesta en marcha
6. Limpieza y mantenimiento
7. Diagnóstico de fallos
8. Esquema eléctrico



1. COMBUSTIBLE

Los pellets se fabrican con residuos de madera procedentes de aserraderos y talleres de planificación, así como con restos de operaciones forestales. Estos «productos de partida» se trituran, secan y prensan para formar pellets «combustibles» sin ningún agente de unión.

1.1 Especificaciones para los pellets de alta calidad

Valor calorífico: 5,3 kWh/kg

Densidad: 700 kg/m³

Humedad: máx. un 8 % del peso

Proporción de cenizas: máx. un 1 % del peso

Diámetro: 5-6,5 mm

Longitud: máx. 30 mm

Composición: 100 % madera sin tratar y sin aglutinante añadido (proporción de corteza del 5 % como máximo). Envasado: en bolsas de plástico ecológicamente neutro o biológicamente degradable, o de papel.

Pídale al distribuidor de estufas de pellets de madera que le proporcione combustibles probados y una lista con los fabricantes de combustibles controlados. Usar un combustible de mala calidad o prohibido tiene un efecto negativo en el funcionamiento de la estufa de pellets y puede acarrear la anulación de la garantía y la responsabilidad del fabricante. Respete la legislación sobre la incineración de residuos. Queme solo pellets probados.

1.2 Almacenamiento de los pellets

Para garantizar la combustión de los pellets de madera sin problemas, es necesario almacenar el combustible protegiéndolo de la humedad.

No debe usar este aparato ninguna persona (incluidos los niños) con capacidades físicas, sensoriales o mentales reducidas, o que carezca de la experiencia y los conocimientos necesarios, a menos que alguien responsable de su seguridad la haya supervisado o le haya proporcionado instrucciones sobre cómo usarlo. Se debe vigilar a los niños para que no jueguen con el aparato.



2. CARACTERÍSTICAS TÉCNICAS

La estufa de pellets es de diseño avanzado y tiene una entrada de aire fresco y un sistema de ventilación individual. La tecnología de combustión por presión negativa permite obtener un alto rendimiento y una pequeña cantidad de cenizas durante la combustión. Se apaga automáticamente en caso de mala combustión o falta de combustible. Sus ventajas son un calentamiento rápido y un bajo coste de combustible.

Modelo	Anita 7.6
Dimensiones (largo x alto x ancho) en mm	460 x 752,6 x 487
Dimensiones del cartón de exportación (en mm)	500 865 x 535
Peso neto/bruto kg	54/64
Potencia máxima (kW)	7,6 kW
Potencia nominal (kW)	6,6 kW
Eficiencia	≥90 %
Para una superficie de (m ²)	50-60
Capacidad del depósito (kg)	8,00
Consumo en modo automático (mín./máx.)	7/13 kg/H
Consumo de pellets (mín./máx.)	0,6/1,2 kg/H
Tensión y frecuencia	230/50 V/Hz
Consumo eléctrico	100-400 W/H
Entrada de aire/salida de humos	50/80 mm

3. VISTA EXPLOSIONADA

La estufa se compone de los elementos siguientes:

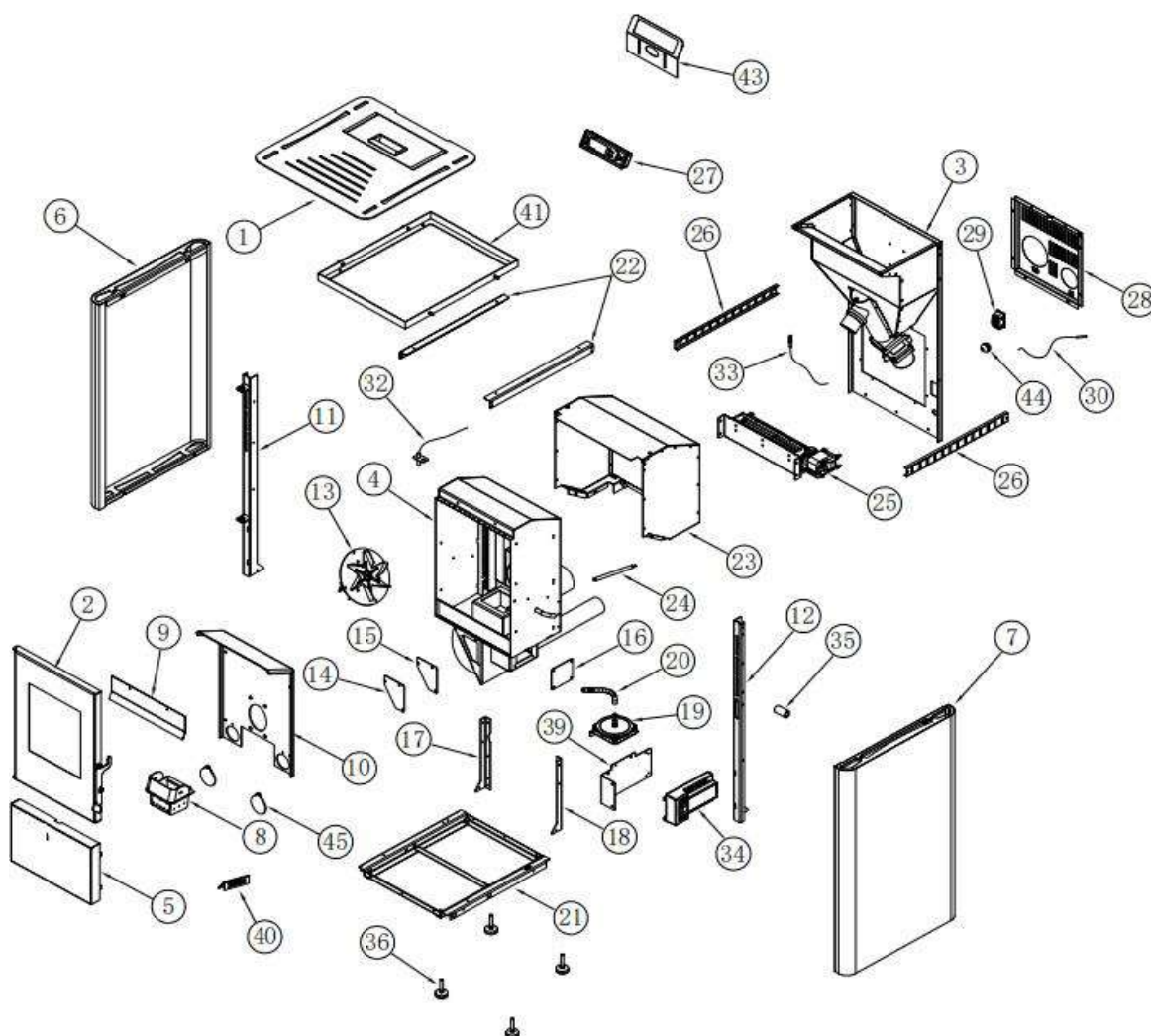

- | | |
|--------------------------------|---|
| 1. Tapa superior | 2. Puerta |
| 3. Depósito de pellets | 4. Cámara de combustión |
| 5. Tapa inferior | 6. Panel lateral izquierdo |
| 7. Panel lateral derecho | 8. Braseo |
| 9. Barra de descompresión | 10. Panel ignífugo |
| 11. Montante lateral izquierdo | 12. Montante lateral derecho |
| 13. Ventilador de extracción | 14. Tapa |
| 15. Tapa | 16. Tapa de la cámara de admisión de aire |
| 17-18. Montante | 19. Presostato de aire |

- | | |
|---|------------------------------|
| 20. Conexión de la depresión de aire | 21. Marco inferior |
| 22. Cantoneras | 23. Placa de protección |
| 24. Encendedor | 25. Ventilador de aire |
| 26. Abrazadera de cable | 27. Pantalla |
| 28. Panel trasero | 29. Conector de alimentación |
| 30. Sonda ambiental | 32. Sonda de humos |
| 33. Sonda de temperatura del Silo | 34. Placa principal |
| 35. Gancho para el tirador de la puerta | 36. Patas ajustables |
| 39. Soporte de la placa principal | 40. Soporte del brasero |
| 41. Cuadro superior | 43. Soporte de la pantalla |
| 44. Filtro | 45. Junta de goma |

El aparato calefactor se compone principalmente de los elementos siguientes:

1. Brasero de combustión,
2. Extractor para humos
3. Ventilador de aire y tornillos de alimentación.

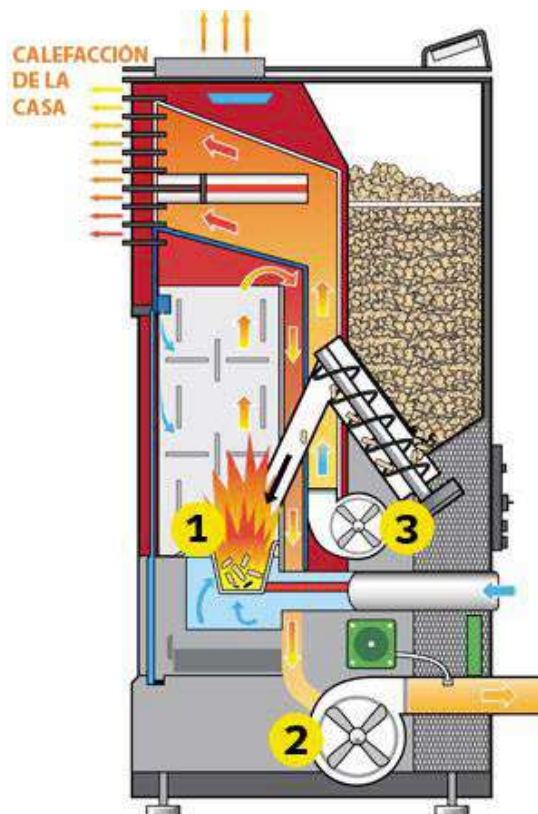

A continuación se muestra una lista de los componentes principales y sus funciones:

3.1 Encendedor (bujía de encendido)

La estufa dispone de un encendedor eléctrico automático para encender el combustible cuando la estufa está en modo de encendido únicamente. El encendedor permanece activado durante los primeros ocho minutos de la secuencia de encendido.

3.2 Presostato

La estufa cuenta con un interruptor de depresión (presostato) de seguridad situado detrás de la puerta de la izquierda, fijado a la base. Si se crea una depresión en el hogar por una fuga, la apertura de la puerta delantera, un conducto de humos obstruido o un cajón de cenizas mal cerrado, el presostato la detecta y apaga la estufa.

3.3 El tornillo de alimentación y su motor

El motor del tornillo sin fin a 2,4 revoluciones/minuto hace girar a este último para conducir los pellets hasta el tubo. A continuación, los pellets caen en el hogar. El propio panel de control gestiona el tornillo sin fin a través de la placa principal.

3.4 Sensor de sobrecalentamiento

Este sensor de seguridad se instala en el fondo de la tolva (depósito) y apaga la estufa si detecta temperaturas excesivas (70 grados).

3.5 Termostato del ventilador de aire ambiental

Este termostato se instala en la manguera de ventilación del aire y pone en marcha el ventilador de aire ambiental cuando la temperatura supera los 40 grados.

4. INSTALACIÓN DE LA ESTUFA DE PELLETS

Al instalar el aparato, se deben respetar todas las normativas nacionales y locales, así como las normas europeas.

Antes de instalar una estufa en una habitación, seleccione la potencia adecuada para poder calentarla. Compruebe el área de calentamiento de la estufa en el capítulo sobre las características de las estufas.

MONTE LA ESTUFA ANTES DE INSTALARLA

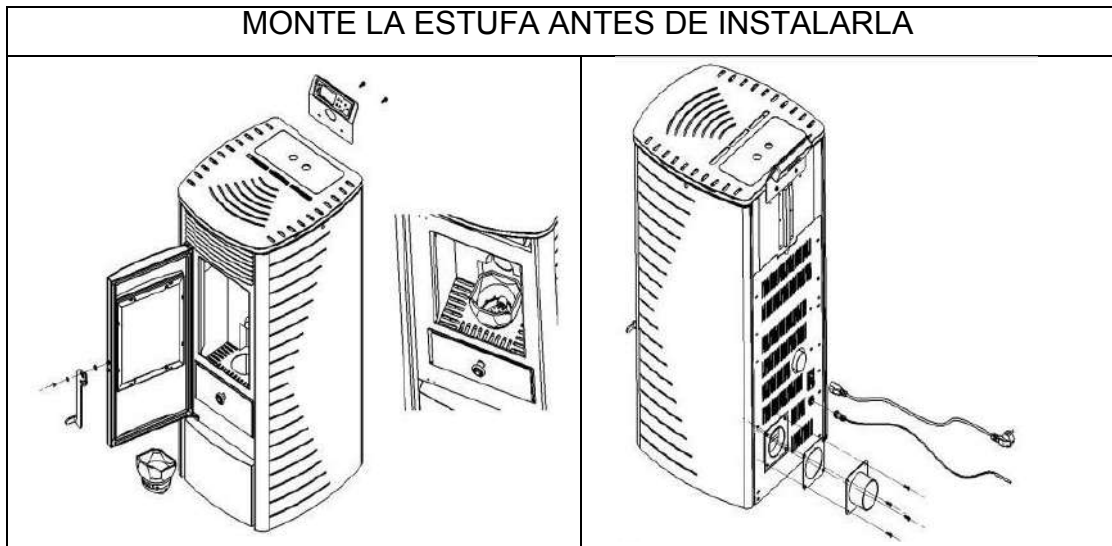

4.1 Información general

La estufa se debe conectar a una chimenea homologada para combustibles sólidos.

La chimenea debe tener un diámetro de al menos 80 mm.

El sistema de evacuación de humos se basa en una presión negativa en la cámara de combustión y en una ligera sobrepresión en la salida de humos. Por ello, es importante que la conexión al sistema de evacuación de gases de combustión esté correctamente instalada y sea estanca.

Utilice solo materiales de estanqueidad resistentes al calor, así como las bandas de estanqueidad correspondientes, la silicona resistente al calor y la lana mineral.

Solo debe realizar los trabajos de montaje personal técnico autorizado.

Además, debe asegurarse de que el tubo de humos no sobresalga de la sección libre de la chimenea.

NOTA: Respete las normas de montaje vigentes en su región. Póngase en contacto con su instalador para obtener más información al respecto.

4.2 Importante

Asegúrese de que la longitud de la fumistería no sea demasiado larga.

Procure no usar demasiados codos para derivar los gases de la combustión hacia la chimenea (consulte la normativa vigente y evite que el ángulo desde la salida de la estufa hasta la chimenea no supere los 180°). Si no se puede conectar directamente a la chimenea, utilice, de ser posible, una pieza de conexión con trampilla de limpieza.

4.3 Salida por encima de la cumbrera

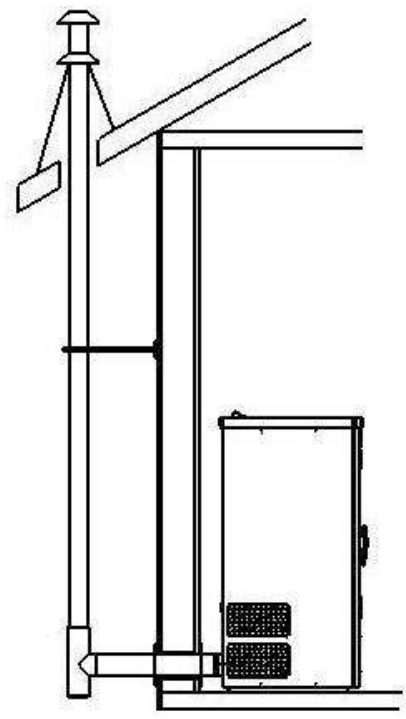

4.4 Protección del suelo

En el caso de los suelos inflamables (madera, moqueta, etc.), se necesitará una subcapa de vidrio, chapa de acero o cerámica.

4.5 Distancias de seguridad

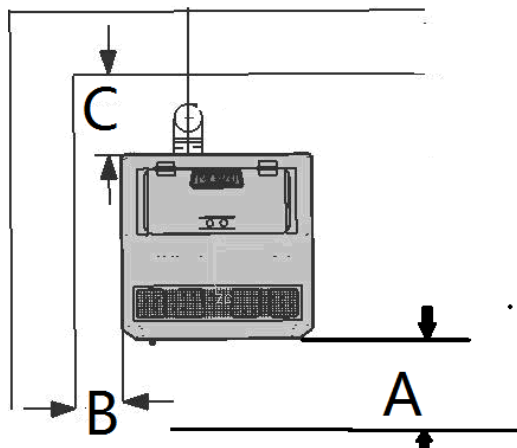

(Medidas tomadas desde el exterior de la estufa)

A partir de objetos no inflamables:

A > 400 mm B > 100 mm C > 100 mm

Objetos combustibles y muros de carga de hormigón armado

A > 800 mm B > 200 mm C > 200 mm

4.6 Conexión eléctrica

La estufa se suministra con un cable de conexión de unos 2 m de largo provisto de un enchufe. El cable se debe conectar a una fuente de alimentación de 230 V y 50 Hz. El consumo eléctrico medio es de unos 100 vatios en funcionamiento. Durante el proceso de encendido automático (que dura 10 minutos), unos 350 vatios. El cable de conexión se debe colocar de manera que no entre en contacto con las superficies exteriores calientes o afiladas de la estufa.

4.7 Entrada de aire

Todos los procesos de combustión requieren oxígeno o aire. Por regla general, el aire de combustión se extrae del espacio habitable. En el caso de las estufas individuales, se debe reintroducir el aire extraído del espacio habitable. En las casas modernas, las ventanas y las puertas son muy estancas, por lo que no se recupera suficiente aire. Esta situación supone un problema en caso de ventilación adicional en la casa (por ejemplo, en la cocina o los aseos). La aspiración del aire de combustión se realiza a través de la ventilación de gases de combustión. Se deben realizar entradas de aire altas y bajas para paliar este problema. Los ruidos del aire de combustión y de la aspiración resultantes son ruidos de funcionamiento normales que pueden producirse a volúmenes variables en función del tiro de la chimenea, del nivel de rendimiento o de la suciedad de la cámara de combustión.



4.8 Alimentación de aire de combustión externo

- Se deben utilizar tubos de acero o de aluminio flexible.
- Diámetro mínimo de 5 cm/2 pulgadas.
- Para las conexiones más largas, el diámetro se debe aumentar unos 10 cm por cada metro aproximadamente.
- La longitud total del tubo no debe superar los 4 m aproximadamente, para garantizar una alimentación de aire suficiente y no presentar demasiados codos.

Si alguna de estas condiciones no se aplica, habrá por lo general una mala combustión en la estufa, así como una depresión de aire en el apartamento. Recomendamos instalar una rejilla de ventilación alta y baja en la pared cerca de la estufa para garantizar una ventilación permanente. Además, es posible extraer el aire de combustión directamente del exterior o de otra habitación bien ventilada (por ejemplo, el sótano).

5. PUESTA EN MARCHA

Al utilizar el aparato, se deben respetar todas las normativas nacionales y locales, así como las normas europeas.

Atención: Cuando la estufa esté funcionando, no toque la parte delantera. Estará sumamente caliente.

Nota: Al usar el aparato por primera vez, la pintura se puede eliminar por combustión. Por lo tanto, puede emanar un olor desagradable. Abra la ventana y la puerta para evacuar el olor.

Observación: Si la nueva estufa se utiliza por primera vez, será necesario poner un puñado de pellets de madera en la caldera antes de utilizarla.

Nota: Tenga el brasero y la bandeja de cenizas de debajo limpios cada vez que encienda la estufa.

Introduzca los pellets de madera en la tolva y conecte el aparato. El indicador de encendido/apagado se activa (lo que significa que el dispositivo está bajo tensión). Utilice el aparato de acuerdo con las instrucciones de la sección «Puesta en marcha y funcionamiento».

5.1 Guía de inicio y uso

Utilice la estufa de la siguiente manera (consulte la figura de la estructura de la estufa y la figura del control eléctrico): compruebe el brasero, la barra de la rejilla de los pellets y la bandeja de cenizas y colóquelos en la posición correcta.

5.2 Instrucciones de uso

1. Conecte el cable de alimentación a la toma situada en la parte posterior de la estufa y pulse el interruptor basculante rojo de encendido/apagado situado encima.

La estufa se ha puesto en marcha correctamente al estar en la posición de encendido.



Conector de alimentación + Interruptor de encendido/apagado

Nota: Para evitar que la estufa esté en funcionamiento, apague el interruptor rojo situado en la parte inferior, en la parte posterior de la estufa.

2. Asegúrese de que las juntas del cajón de cenizas y de la puerta estén en buen estado. Cierre bien el cajón de cenizas y las puertas, y compruebe que todos los paneles laterales estén correctamente instalados.

Nota: Utilice única y exclusivamente el brasero específico para el modelo de estufa que tenga.

3. Abra el depósito. Asegúrese de que hay suficientes pellets para satisfacer sus necesidades de calefacción. Cierre el depósito.

4. Pulse y mantenga pulsada la tecla de encendido/apagado durante 3 segundos. La estufa iniciará automáticamente los ciclos siguientes:

- Ciclo de limpieza: el brasero se ventila para evacuar el polvo y las cenizas.
- Preparación para el encendido: los pellets se transportarán desde el depósito hasta el brasero gracias al tornillo sin fin. Esta operación puede tardar de 5 a 15 minutos, según el modelo de estufa.
- Ciclo de encendido: el encendedor funciona durante todo el ciclo de encendido y durante unos minutos después de que la estufa se haya estabilizado y comience a quemar los pellets en el hogar. La estufa permanece en ciclo de encendido hasta que la temperatura de los humos alcanza la temperatura establecida.
- Ciclo de estabilización: el aparato calefactor se ajusta para regular con precisión la potencia de la estufa a la temperatura deseada. La estabilización continúa hasta que la estufa alcanza la temperatura deseada según el termostato.

La estufa ya está en funcionamiento.

5.3 Apagado de la estufa

Nota: La estufa se puede apagar, independientemente del ciclo indicado en la pantalla, pulsando la tecla de encendido/apagado y manteniéndola pulsada durante dos segundos. Cuando la pantalla de visualización indique que la estufa está en el ciclo de estabilización, vuelva a pulsar la tecla de encendido y la estufa entrará en el ciclo de refrigeración, como se muestra en la pantalla de visualización.

PRECAUCIÓN: DESPUÉS DEL CICLO DE ENFRIAMIENTO, LA ESTUFA COMIENZA A ENCENDERSE AUTOMÁTICAMENTE.



1. Pulse la tecla de encendido/apagado en la pantalla. La estufa comienza a ponerse en marcha en automático y pasa por las etapas siguientes:

- **Apagado:** cualquier combustible que quede en el brasero seguirá ardiendo y produciendo calor y llamas. Pasados entre 5 y 8 minutos, la chimenea no debería contener más combustible. El intercambiador de calor puede comenzar a enfriar.

- **Adiós:** este mensaje en la pantalla indica que la estufa se ha enfriado.

2. La estufa se ha apagado correctamente.

MINIMIZAR LA FORMACIÓN DE CREOSOTA (ESCORIA)

Consulte «MANTENIMIENTO» en la página 19 para ver una explicación de la formación y la eliminación de la creosota. Para ralentizar la formación de creosota, queme solo los combustibles recomendados.

5.4 Eliminación de las cenizas

Atención: las brasas pueden permanecer ocultas entre las cenizas. Manipule las cenizas con las herramientas adecuadas para mantener el fuego, nunca directamente con las manos, lleve ropa ignífuga y use gafas de protección.

Las cenizas se deben colocar en un recipiente metálico con una tapa hermética.

1. El resto de los residuos no se deben colocar en los contenedores de cenizas.
2. El recipiente cerrado que contiene las cenizas se debe colocar en un suelo incombustible o en el suelo, lejos de cualquier material combustible, hasta que se elimine finalmente.
3. Los residuos minerales de la madera (alrededor del 1-2 %) se quedan en las cenizas y son un fertilizante natural excelente para cualquier planta de jardín. Antes de enterrar las cenizas en el suelo o de dispersarlas localmente, conviene conservarlas en el recipiente cerrado hasta que todas las cenizas se hayan enfriado por completo y se hayan «extinguido».



5.5 Puesta en marcha y parada

El encendido y el apagado de la calefacción se efectúan con la tecla de encendido y apagado.



Después de la puesta en marcha, el mensaje «LIMPIANDO» aparece en primer lugar, con el fin de limpiar el brasero.



Del mismo modo, pulse

Luego, en el período de extinción, el mensaje indica:



Cuando la temperatura de la estufa sea lo suficientemente baja, se mostrará la frase «ADIÓS».

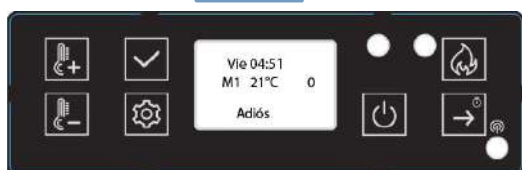

La fase de encendido, que dura aproximadamente entre 5 y 15 minutos, es necesaria para que la resistencia lleve los pellets a la temperatura de encendido (que depende de la estufa).

En tercer lugar, durante esta fase, se realizan las operaciones de verificación de la chimenea y los pellets se cargan en el brasero. La fase sucesiva se indicará con la inscripción «Encendiendo». Este estado se mantiene hasta que la temperatura de los humos no supera el umbral previsto.



Cuando la fase de encendido se termine, se necesitarán unos minutos para estabilizar la llama. Esta fase se indica con el mensaje «ESTABILIZADO», que finaliza al cabo de unos minutos.



¡ATENCIÓN!

Durante la fase de apagado de la estufa y de enfriamiento del intercambiador, normalmente no se permite volver a encender el estufa hasta que acaba la operación. Este estado se pone de manifiesto con el mensaje «APAGAR».

5.6 Variación de la potencia

En función de la necesidad de calefacción, la cantidad de combustible se podrá ajustar con la tecla + o -. Por ejemplo:

Pulse la tecla para cambiar  la cantidad de combustible cambia y la pantalla muestra el valor de potencia seleccionado.

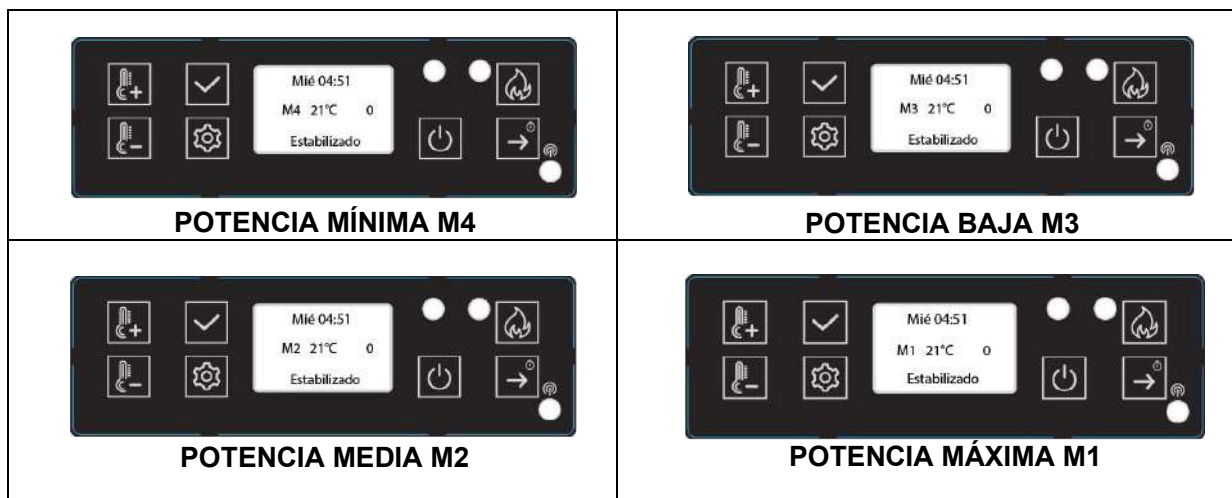

5.7 Compruebe la temperatura

Pulse la tecla  para controlar la temperatura regulada. R es la temperatura de la habitación, S es la temperatura de los humos y P es la temperatura de protección.

Por ejemplo:





La temperatura ambiental es de 27°C o °F.

La temperatura de los humos es de 28°C o °F.

La temperatura de protección es de 30°C o °F.

5.8 Selección automática y manual

Pulse la tecla  y el indicador naranja  señalará el encendido o el apagado. Si el indicador está encendido, el programa automático estará seleccionado. En caso contrario, se tratará de un programa manual (referencia al apartado 5.21).

5.9 Configuración de la temperatura

Pulse la tecla en la pantalla y se seleccionará y modificará la temperatura.



5.10 Modo ECO

Si la temperatura ambiental sobrepasa la temperatura deseada, la estufa se apagará automáticamente (Eco1) o cambiará a la potencia mínima (Eco2) para ahorrar energía.



Cuando la temperatura ambiental descienda por debajo de la temperatura deseada (3°C), se volverá a encender automáticamente o recuperará el nivel de potencia anterior. Más adelante veremos cómo seleccionar las dos funciones.

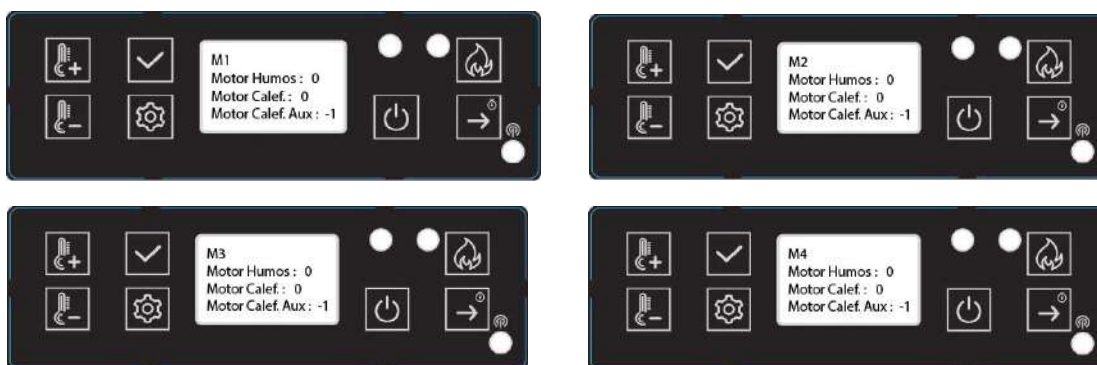

Pulse y mantenga pulsado 3 segundos la tecla para volver a entrar en los ajustes técnicos, pulsando varias veces la tecla para acceder a los parámetros que van del M1 al M6.

5.11 Ajuste de la velocidad del ventilador de combustión y del ventilador de aire



S = HUMO (EXTRACTOR) F = VENTILADOR (VENTILACIÓN) Auxfan = Sin función.





Pulse la tecla  para desplazarse de «S 0» a «F 0» y pulse la tecla   para modificar la velocidad.

Ambos se pueden ajustar desde 20 hasta -20. Normalmente, el ajuste de fábrica es 0. 20 es el máximo y -20 es el mínimo.

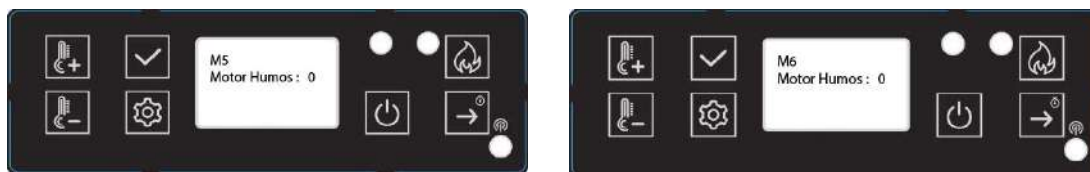

Pulse la tecla para guardar los parámetros modificados y vaya a M2, M3 y M4 como sigue:



Después de M4, está M5, valor relacionado con la velocidad del ventilador de extracción de la etapa «Limpieza». El rango de ajuste está comprendido entre 20 y -20. Después está M6, valor relacionado con la velocidad del ventilador de extracción de las fases «Alimentación» y «Encendido» y con unos minutos de la fase «Estabilización». El rango de ajuste también está entre 20 y -20.



Pulse y mantenga pulsado 3 segundos . Luego, pulse  y seleccione el ajuste y, a continuación, mantenga pulsado  para seleccionar la limpieza, el modo ECO, «Unidades», «Beeb», «Retroiluminación», «Idioma», «Reloj», «Volver al ajuste de fábrica» y la versión de la estufa.

5.12 Ajuste de la limpieza

«Después de X s, cada X m» significa la hora de la limpieza durante la operación. Pulse la tecla   para ajustar. Por ejemplo: durante: 20 s cada 60 min. Esto significa que cada 60 minutos, la limpieza se realiza en 20 segundos. Pulse la tecla  para pasar al menú siguiente.



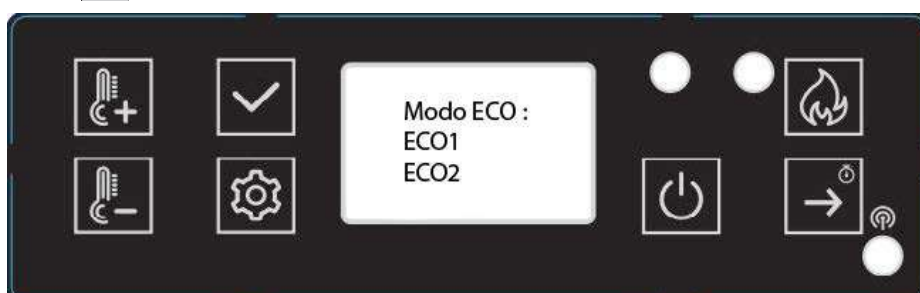

5.13 Ajuste del modo ECO

Pulse la tecla  para seleccionar ECO1 o ECO2. El ajuste de fábrica es ECO2. Si se pulsa la tecla , se pasa al menú siguiente:





5.14 Seleccionar las unidades

Pulse la tecla  para seleccionar la unidad de temperatura y, a continuación, pulse la tecla  para pasar al menú siguiente.





5.15 Sonidos de teclas

Pulse la tecla  para seleccionar «Beeb ON» o «Beeb OFF» y, a continuación, pulse la tecla  para pasar al menú siguiente:



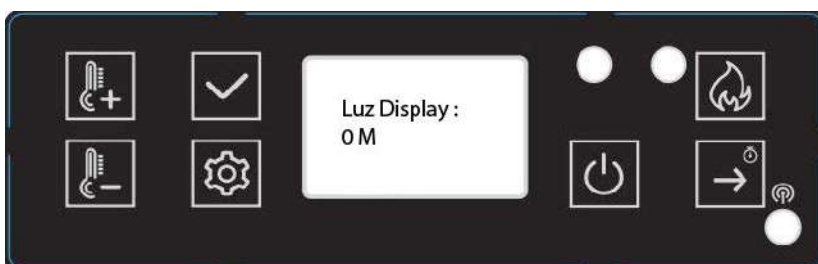

5.16 Ajuste de la retroiluminación

Pulse las teclas   para ajustar el valor. Pulse la tecla  para pasar al menú siguiente:



5.17 Elección del idioma



Pulse las teclas   para elegir el idioma. Pulse la tecla  para pasar al menú siguiente:





5.18 Ajuste del reloj



Pulse las teclas  para elegir el día de la semana.

A continuación, pulse  para seleccionar la hora. Pulse las teclas  para cambiar la hora.



Pulse la tecla  para seleccionar la fecha. Pulse las teclas  para modificar la fecha. A continuación, pulse la tecla  para pasar al siguiente ajuste.

5.19 Volver al ajuste de fábrica

Pulse la tecla  para volver a los ajustes de fábrica. Sí: valida la vuelta al ajuste de fábrica. No: conserva los valores modificados.



5.20 Versión de la estufa

Pulse la tecla  para mostrar el número de serie. Después de pulsar la tecla  se vuelve al menú principal.



Esto significa que la versión de la pantalla es MV20 y la versión de la placa base es MV20.

5.21 Regulación programada

- Pulse y mantenga pulsada la tecla . A continuación, pulse la tecla  para elegir el ajuste de los programas.

Pulse la tecla . El texto siguiente aparece en la pantalla.



Esta función permite programar el aparato para realizar una programación semanal, asociando el encendido y el apagado a los horarios preestablecidos. Puede programar el encendido y el apagado diarios para toda la semana. Al pulsar la tecla , puede elegir el día de la semana. Pulse las teclas



Para elegir las horas, pulse la tecla , ya sea para elegir la hora de puesta en marcha («ON») o la de parada («OFF»).

Lo más bajo significa apagado y lo más alto encender.

5.22 Prueba

- Pulse y mantenga pulsado 3 segundos  y, a continuación, pulse la tecla  para elegir los elementos de prueba.

Pulse la tecla  para elegir la prueba del encendedor. Así controlará el buen funcionamiento del encendedor.

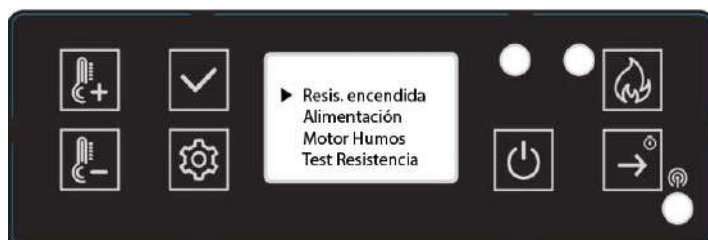

Prueba de alimentación para comprobar si el motor del tornillo sin fin funciona normalmente.

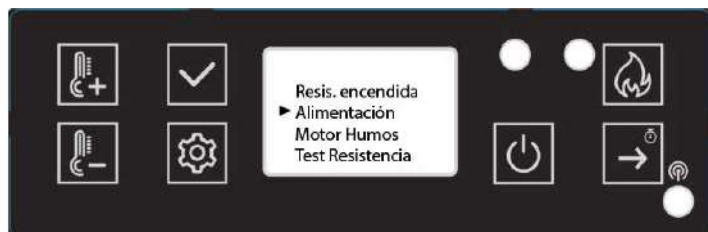

Prueba de humos para comprobar si el motor de humos funciona normalmente.

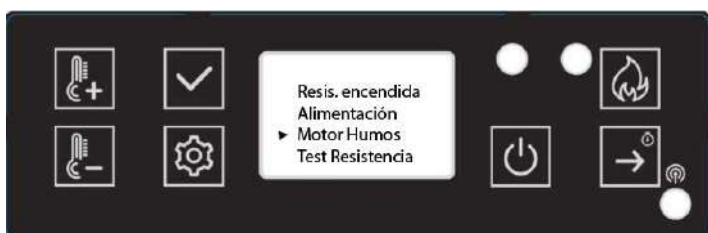



5.23 Seguridad

AUSENCIA DE ALIMENTACIÓN ELÉCTRICA

Después de un corte de corriente, la pantalla muestra E7. En caso de corte de corriente de corta duración, puede volver manualmente a la «estabilización» borrando el mensaje E7 con el botón «OK», reiniciando la estufa sin dejar de pulsar el botón de encendido durante 3 segundos.

En caso de corte de corriente, puede producirse una pequeña cantidad de humo. Este fenómeno dura entre tres y cinco minutos como mucho y no supone ningún riesgo para la seguridad.

TOMA DE ALIMENTACIÓN (contiene el fusible principal)

PARADA ELÉCTRICA EN CASO DE SOBREENSIDAD

El dispositivo está protegido contra sobreenensidades por un fusible principal (en la parte trasera del dispositivo). A continuación, se muestra una lista de los componentes principales y de sus funciones.

- **ENCENDEDOR**

La ESTUFA dispone de un encendedor automático para encender el combustible cuando la estufa está en modo de alimentación y de encendido.

- **PRESOSTATO**

La ESTUFA dispone de un presostato situado detrás de la puerta izquierda, fijado a la base. Si se crea una depresión en la cámara de combustión por una fuga, la apertura de la puerta delantera, un conducto de humos obstruido o un cajón de cenizas sin sellar (en algunos modelos), el presostato la detecta y pone la estufa en el modo de parada indicando E5.

- **TORNILLO Y MOTOR DE TORNILLO**

El motor del tornillo sin fin a 2.4 revoluciones/minuto hace girar a este último, llevando los pellets hasta el tubo del tornillo sin fin. A continuación, los pellets caen en un tubo y en el hogar. El panel de control gestiona el motor del tornillo sin fin.

- **SENSOR DE TEMPERATURA PARA EL SOBREENSAMIENTO**

Un termostato de seguridad apaga automáticamente la estufa en caso de sobreenamiento. Cuando la estufa se haya enfriado, indicará E6. La continuación o no de la operación de calentamiento dependerá de las brasas que queden en la caldera. Después de eliminar el código de error con la tecla «OK», si la estufa no se vuelve a encender cuando se restablece la alimentación de combustible, se ejecutará el programa de fin de funcionamiento (limpieza, fase de retraso). La estufa debe volver a encenderse en función del modo preestablecido.

ADVERTENCIA: En caso de sobreenamiento, se deben realizar trabajos de mantenimiento o limpieza.

- **FUNCIÓN DE LA SONDA DE TEMPERATURA**

Si la estufa se enfría por debajo de una temperatura mínima, se apagará. Esta parada también puede producirse si el precalentamiento es demasiado lento.



6. LIMPIEZA Y MANTENIMIENTO

ADVERTENCIA: No intervenga en la estufa hasta que se haya retirado el enchufe de la toma.

Durante el montaje, no deje caer objetos (tornillos, etc.) en el depósito de combustible, ya que podrían bloquear el tornillo sin fin y dañar la estufa.

La estufa debe estar apagada y haberse enfriado antes de cualquier intervención.

Si no limpia este aparato, la combustión será mala y la garantía de su estufa quedará anulada.

La frecuencia con la que se debe limpiar la estufa y los intervalos de mantenimiento dependerán del combustible que utilice. Un nivel elevado de humedad, cenizas, polvo y virutas puede más que duplicar los intervalos de mantenimiento necesarios. Nos gustaría recordarle que solo debe utilizar pellets de madera probados y recomendados como combustible.

Mango de maniobra

La nueva estufa de pellets está equipada con un asa que sirve para abrir o cerrar la puerta del hogar.

Utilice este mango para:

- Limpiar el brasero: elimine bien los residuos de combustión.

El pellet como fertilizante

Los residuos minerales de la madera (alrededor del 1-2 %) se quedan en la cámara de combustión en forma de cenizas. Esta ceniza es un producto natural y es un fertilizante excelente para cualquier planta del jardín. Sin embargo, las cenizas antes deben curarse y «extinguirse».

ATENCIÓN: Puede haber brasas ocultas entre las cenizas. Vacíelas solo en recipientes metálicos.

6.1 Limpieza del brasero



Atención: Limpie el brasero todos los días.

Asegúrese de que las cenizas o la escoria no obstruyan los orificios de la alimentación de aire. El brasero se puede limpiar fácilmente en el interior de la estufa. Después de retirar el brasero, la zona de debajo se puede limpiar con ayuda de un aspirador.

Si la estufa se calienta continuamente, se deberá apagar dos veces en un plazo de 24 horas para limpiar el brasero (riesgo de retorno de la llama).

Atención: ¡solo en frío, cuando las brasas están apagadas!

Compruebe que el brasero esté correctamente colocado.

6.2 Limpieza del cristal de la puerta

La mejor manera de limpiar el cristal de la puerta es utilizar un paño húmedo con una pequeña cantidad de cenizas procedentes de la cámara de combustión. La suciedad persistente se puede eliminar con un limpiador especial que se puede obtener en el distribuidor especializado.

6.3 Limpieza del intercambiador de calor

La limpieza de los conductos de humo se debe realizar al menos una vez al año. La combustión de pellets con alto contenido de cenizas puede requerir una limpieza más frecuente. Limpie estos pasajes cuando la estufa y las cenizas estén frías únicamente. ¡No aspire brasas incandescentes! A cada lado de la estufa hay dos cubiertas de acceso (véase la imagen a continuación) que se pueden retirar desenroscando los dos tornillos de cabeza cilíndrica de 5/32". Inserte un cepillo de limpieza en las aberturas para despegar la posible acumulación de cenizas y use una aspiradora para eliminarla. Recoloque las tapas tras finalizar la limpieza. Hay dos accesos más detrás del cajón de cenizas.

Retire el cajón de cenizas (véase la página anterior) y afloje los dos tornillos de cabeza cilíndrica de 5/32" indicados como D en el dibujo a continuación. Gire las tapas sobre los orificios de acceso y utilice un cepillo y un aspirador para limpiar las cenizas. Gire las tapas sobre los orificios y apriete los tornillos. Vista frontal de la cavidad del cajón de cenizas una vez retirado este.

6.4 Cómo limpiar la estufa

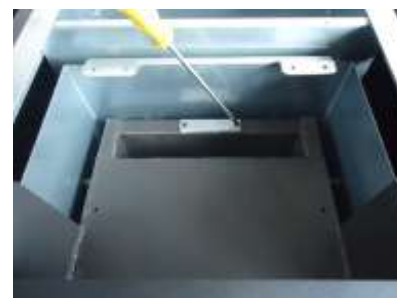
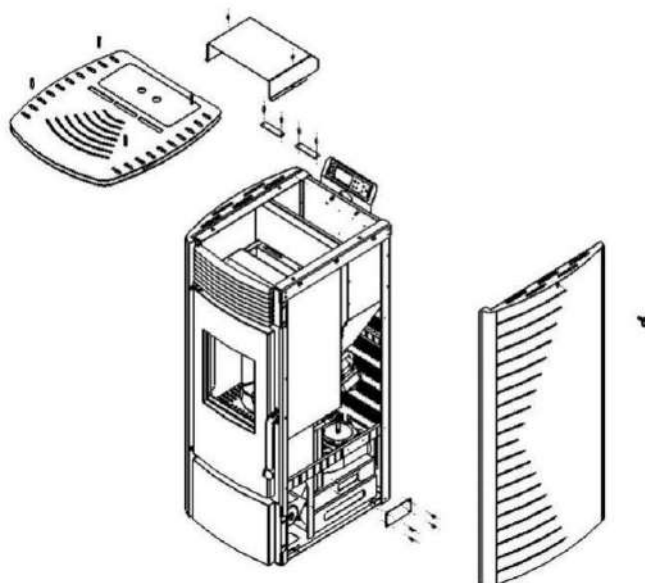

6.5 Limpieza del ventilador de aire

Para limpiar el ventilador de aire, desconecte el cable de alimentación de la estufa de la toma de corriente.

Retire los paneles laterales y el panel trasero (para todos los modelos). Se puede utilizar un aspirador para eliminar la posible acumulación de polvo en la turbina del ventilador o en el interior del conducto de ventilación. Procure no dañar la turbina del ventilador durante la limpieza.

6.6 Limpieza de la tubería de ventilación

Hollín y cenizas volantes: eliminación

Los productos de combustión contienen pequeñas partículas de cenizas volantes que se acumulan en el sistema de evacuación de humos y limitan la salida de gases de combustión. Una combustión incompleta, como la que se produce durante el arranque, la parada o el mal funcionamiento de la calefacción, hace que se forme el hollín que se acumula en el sistema de evacuación de humos. Este se debe inspeccionar al menos una vez al año para determinar si es necesaria una limpieza. Limpie el conducto si es necesario.

Calendario de limpieza requerido en función del número de bolsas quemadas:

Brasero = 10 bolsas

Cenicero = 50 bolsas

Extractor = 100 bolsas

Ventilador = 100 bolsas

NOTA: El calendario de limpieza varía en función de la calidad de los pellets utilizados. Y de la cantidad quemada. Los pellets con alto contenido de cenizas requieren una limpieza más frecuente.

7. RESOLUCIÓN DE PROBLEMAS

7.1 Cómo reemplazar la bujía y el sistema de tornillo sin fin

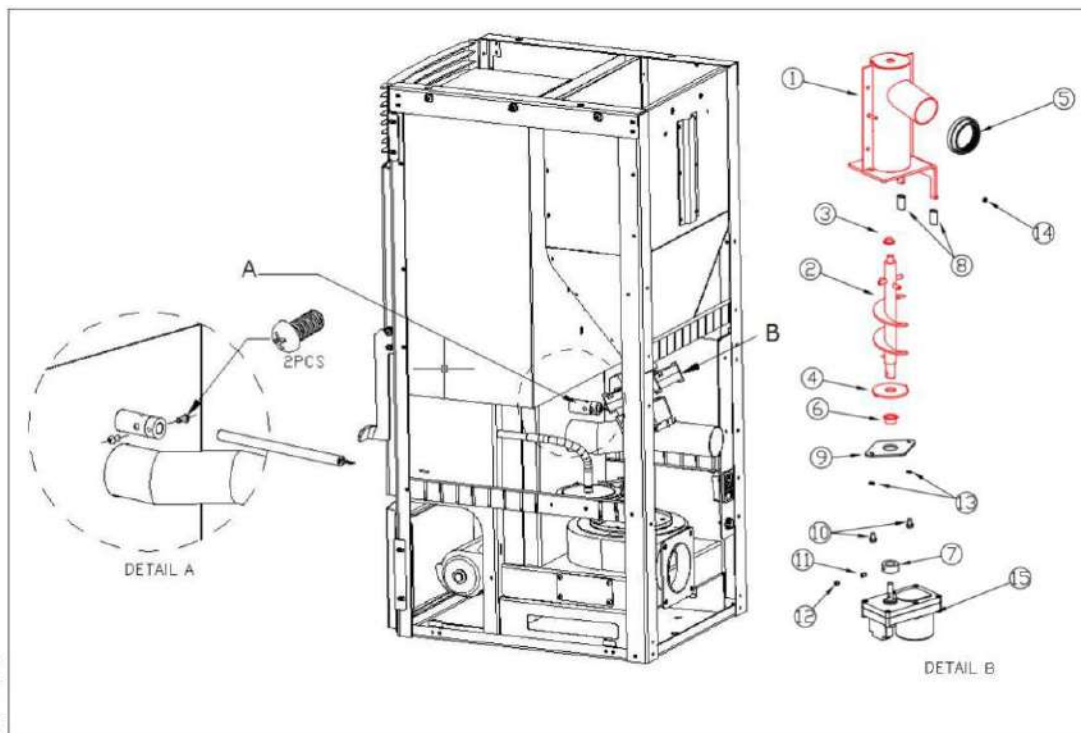

7.2 Cómo reemplazar el ventilador de aire

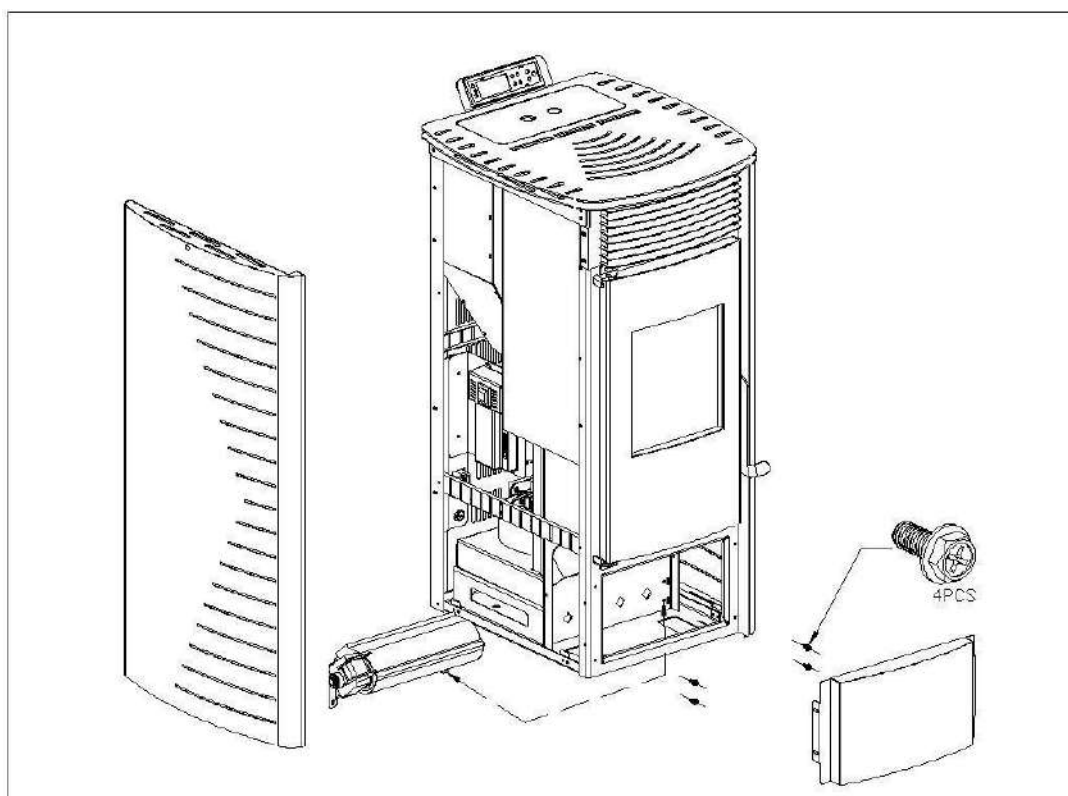

7.3 Cómo reemplazar el ventilador de combustión

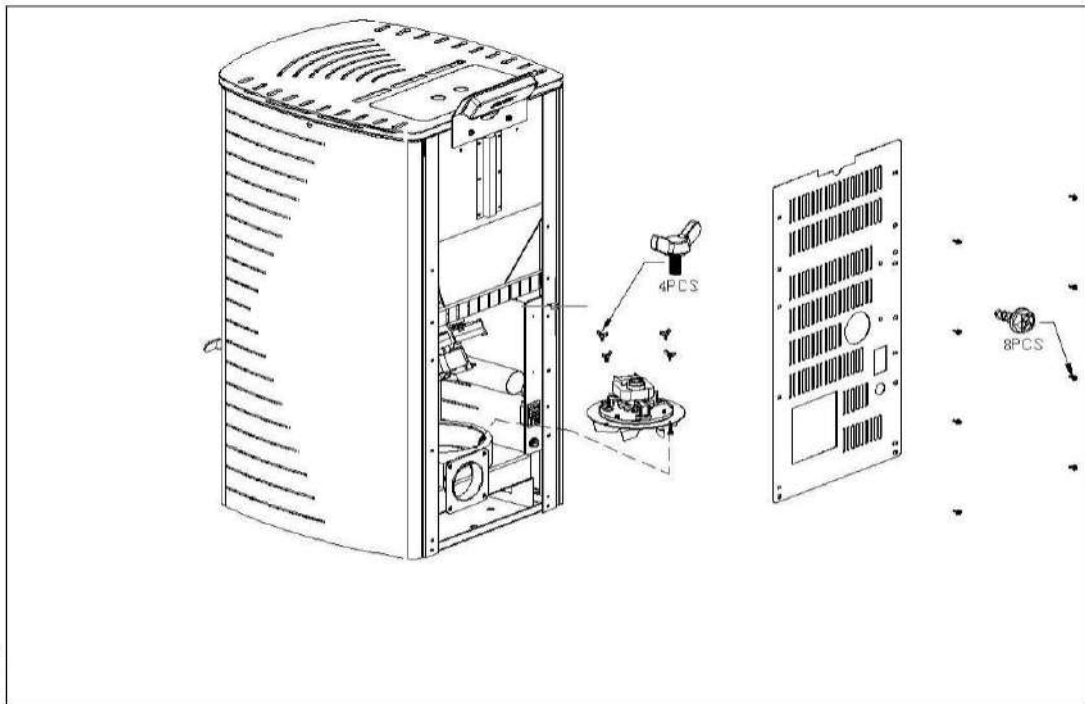



7.4 Errores y soluciones

Los problemas generales, las posibles causas y las soluciones son los siguientes. Después de haber resuelto los problemas, reinicie la estufa:

CÓDIGOS ERROR	CAUSA	SOLUCIÓN
E1	La temperatura de los gases de escape es inferior a 40-45°C, el funcionamiento se ha interrumpido y el fuego se ha detenido.	<ol style="list-style-type: none"> 1. Compruebe la presencia de pellets en el depósito. 2. Compruebe que el motor del tornillo sin fin no esté dañado y que sea capaz de llenar el hogar de combustible.
E2	Fallo al encender.	<ol style="list-style-type: none"> 1. Compruebe que no haya escoria en el brasero. 2. Compruebe que el brasero esté correctamente colocado en el soporte y que el encendedor no esté obstruido. 3. Compruebe que la sonda de humos, situada al lado del ventilador de combustión, no esté dañada. 4. Compruebe el encendedor.
E5	Mala depresión detectada (situada detrás de la puerta izquierda, fijada a la base).	<ol style="list-style-type: none"> 1. Compruebe que la puerta y, si fuera necesario, el cajón de cenizas esté correctamente cerrados. 2. Compruebe que no haya nada que obstruya el conducto de evacuación. 3. Compruebe que el ventilador de combustión funciona.
E6	Fallo en el sensor de alta temperatura (situado debajo de la tolva de pellets).	<ol style="list-style-type: none"> 1. Compruebe que el sensor no esté deteriorado. 2. La temperatura del sensor es demasiado elevada. La estufa no funciona correctamente. Llame al servicio de atención al cliente.
E7	Fallo eléctrico.	Pulse el botón de validación para borrar el código de error. A continuación, reinicie la estufa.
E9	No hay pellets en el depósito	1. Llene el depósito de pellets
E20	Fallo del sensor de escape.	Sustituya el sensor.
ESC1	Cortocircuito de la sonda de temperatura n.º 1.	<ol style="list-style-type: none"> 1. Compruebe el cable y la conexión. 2. Póngase en contacto con el servicio técnico.
ESO1	Corte de la sonda de temperatura n.º 1.	<ol style="list-style-type: none"> 1. Compruebe el cable y la conexión. 2. Póngase en contacto con el servicio técnico.
ESC2	Cortocircuito de la sonda de temperatura n.º 2.	<ol style="list-style-type: none"> 1. Compruebe el cable y la conexión. 2. Póngase en contacto con el servicio técnico.
ESO2	Corte de la sonda de temperatura n.º 2.	<ol style="list-style-type: none"> 1. Compruebe el cable y la conexión. 2. Póngase en contacto con el servicio técnico.
ESC3	Cortocircuito de la sonda de temperatura n.º 3.	<ol style="list-style-type: none"> 1. Compruebe el cable y la conexión. 2. Póngase en contacto con el servicio técnico.
ESO3	Corte de la sonda de temperatura n.º 3.	<ol style="list-style-type: none"> 1. Compruebe el cable y la conexión. 2. Póngase en contacto con el servicio técnico.



7.5 Síntoma y solución

SÍNTOMA	CAUSA	SOLUCIÓN
La estufa no está encendida.	Interruptor de alimentación apagado.	Active el interruptor.
	Cable de alimentación desconectado.	Introduzca firmemente el cable de alimentación en el aparato.
	Fusible	Sustituya el fusible.
La ventilación no se enciende. El ventilador no se enciende durante el ciclo de limpieza.	Es normal.	No pasa nada, el ventilador no se enciende antes del ciclo de estabilización.
El ventilador no se enciende durante el ciclo de estabilización.	Sin alimentación eléctrica.	Revise la alimentación eléctrica y las conexiones
	Regulación no conectada eléctricamente.	Asegúrese de que todos los conectores de la regulación estén conectados.
	Sonda de humos.	Sustituya la sonda de humos.
Durante el funcionamiento, incluida la fase de encendido, el tornillo sin fin no llena el hogar de pellets.	No hay pellets en el depósito.	Llene el depósito de pellets.
	Motor de tornillo o tornillo bloqueados.	<ol style="list-style-type: none"> 1. Desconecte el aparato para que no se inicie bruscamente y, a continuación, desbloquee el tornillo. 2. Compruebe que el tornillo sin fin no esté bloqueado. Si lo está, elimine la causa del bloqueo. 3. Compruebe que el tornillo esté bien unido al motor.
Demasiado combustible en el hogar. El combustible no se puede quemar por completo.	La velocidad de alimentación es superior a lo que la combustión puede soportar.	1. Aumente la velocidad del ventilador de combustión o disminuya la alimentación.
No hay suficiente combustible en el hogar.	La velocidad de alimentación es demasiado baja para soportar la tasa de combustión.	1. Disminuya la velocidad del ventilador o la tasa de combustión.
Una vez encendido el fuego, la estufa se apagará 15 minutos más tarde.	La tolva de pellets carece de combustible.	Compruebe que el depósito de pellets contiene suficiente combustible.
	El tornillo no funciona.	<ol style="list-style-type: none"> 1. Desconecte el aparato para que no se inicie bruscamente y, a continuación, desbloquee el tornillo sin fin. 2. Compruebe que el tornillo sin fin no esté bloqueado. Si lo está, elimine la causa del bloqueo.



		3. Compruebe que el tornillo sin fin esté bien fijado al motor.
Llama naranja, acumulación de pellets en el hogar, cristal sucio.	Aire insuficiente para una buena combustión.	<ol style="list-style-type: none"> 1. Compruebe que el orificio de entrada de aire en la parte delantera esté abierto. 2. Compruebe que las juntas de las puertas y las ventanas estén intactas. 3. Compruebe que los conductos de entrada de aire y de evacuación de gases de combustión no estén obstruidos. 4. Aumente la entrada de aire. 5. Aumente la velocidad del ventilador para aumentar la entrada de aire. 6. Póngase en contacto con el servicio técnico.
El fuego se apaga y la alimentación se detiene.	No hay pellets en el depósito.	Añada pellets.
	El tornillo está bloqueado o el motor de tornillo está desconectado.	<ol style="list-style-type: none"> 1. Desconecte el aparato para que no se inicie bruscamente y, a continuación, desbloquee el tornillo. 2. Compruebe que el tornillo sin fin no esté bloqueado. Si lo está, elimine la causa del bloqueo. 3. Compruebe que el tornillo de fijación del tornillo sin fin al motor esté bien fijado.
	Se ha activado el sensor de humos.	Compruebe la conexión de la sonda. Sustituya la sonda.
El fuego se apaga y la electricidad se corta.	Se ha alcanzado la temperatura solicitada.	Se trata de un algo normal en el modo «ECO». La estufa se enciende automáticamente en cuanto la temperatura ambiental de la estancia desciende por debajo de la temperatura que la estufa debe mantener.
La estufa no hace circular un volumen suficiente de aire lo bastante caliente.	No hay suficiente combustible.	Utilice pellets reglamentarios.
	El ventilador de aire está configurado demasiado lento o está defectuoso.	<ol style="list-style-type: none"> 1. Si el ventilador está roto, reemplácelo. 2. Controle la regulación.
	Los tubos de intercambio de calor o el conducto de humos están sucios.	Limpie los tubos del intercambiador de calor o el conducto de humos.

8. ESQUEMA ELÉCTRICO

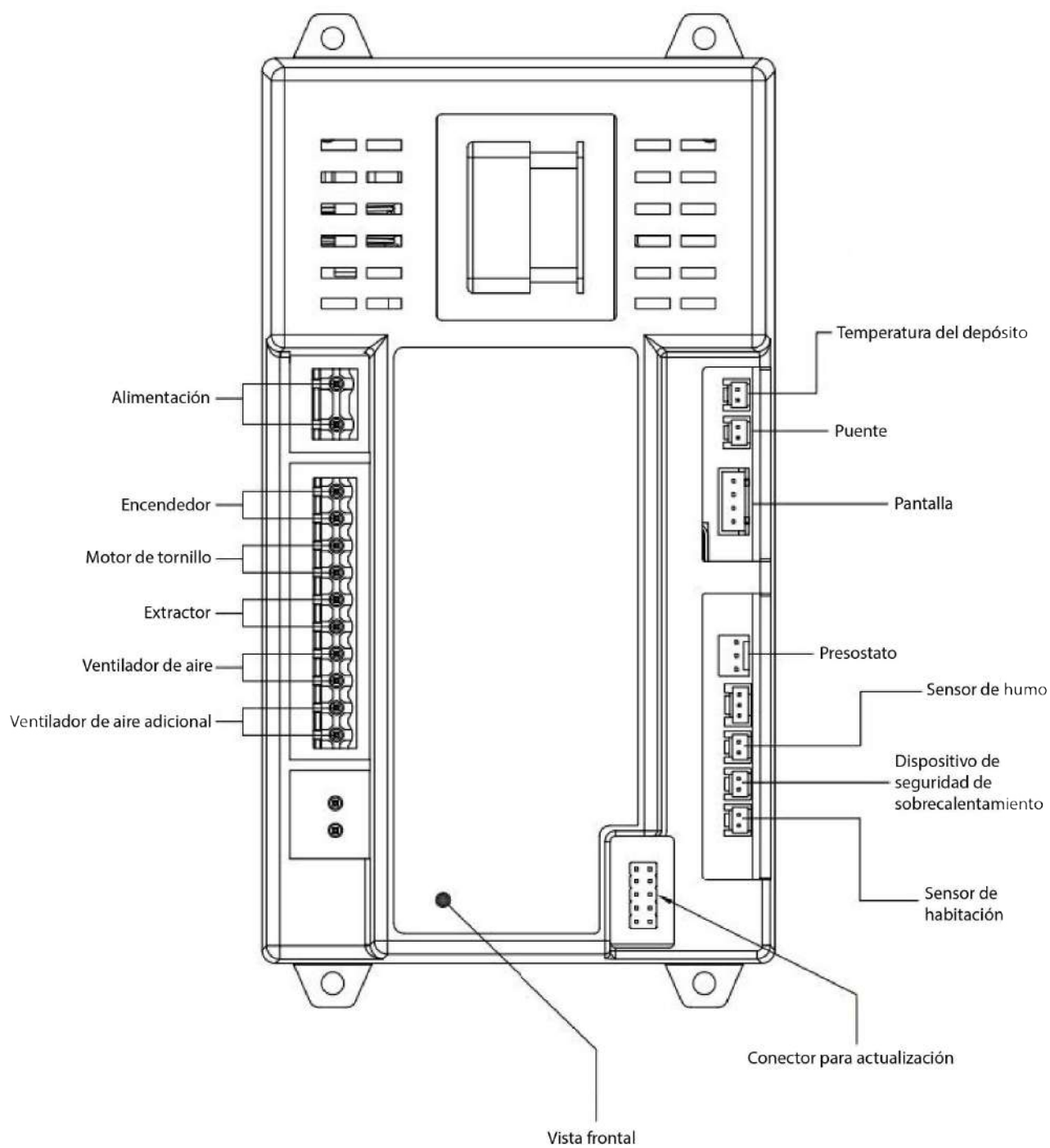



ANITA 7.6

SALAMANDRA A PELLETS

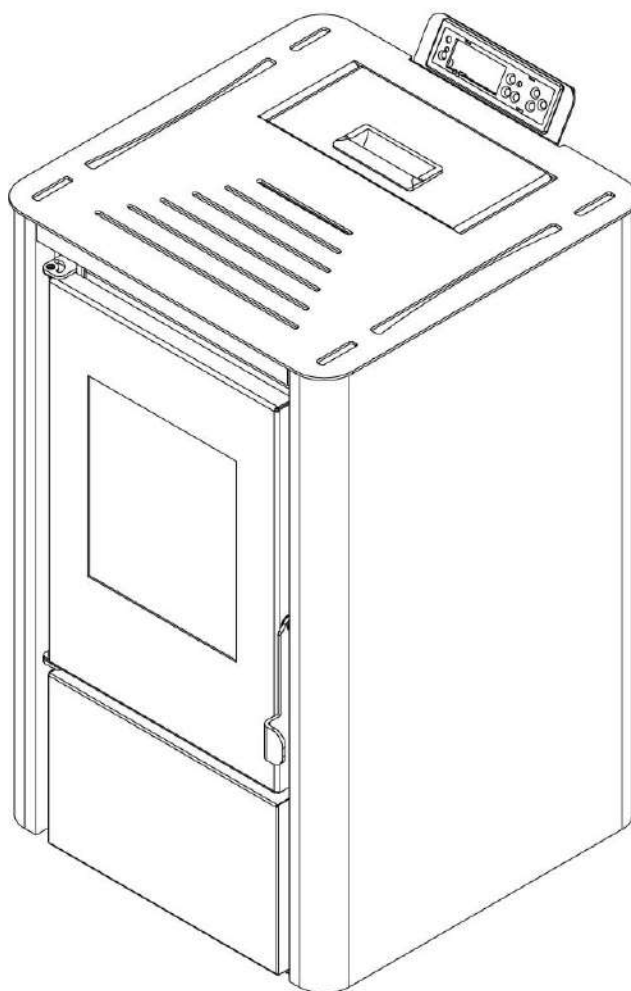

MANUAL DO UTILIZADOR



Guarde estas instruções para referência futura.

Leia este manual na íntegra antes de instalar e utilizar esta salamandra a pellets de madeira.

O não cumprimento destas instruções pode resultar em danos materiais ou ferimentos pessoais.

Guarde estas instruções.

Instalador: este manual deve permanecer com o aparelho!

ÍNDICE

1. Combustível
2. Características técnicas
3. Vista explodida
4. Instalação da salamandra a pellets
5. Colocação em serviço
6. Limpeza e manutenção
7. Resolução de problemas
8. Diagrama elétrico



1. COMBUSTÍVEL

Os pellets são fabricados a partir de resíduos de madeira provenientes de serrações e instalações de aplainamento, bem como de resíduos de operações florestais. Estas "matérias-primas" são trituradas, secas e prensadas em pellets "combustíveis" sem quaisquer agentes aglutinantes.

1.1 Especificações para pellets de alta qualidade

Poder calorífico: 5,3 kWh/kg

Densidade: 700 kg/m³

Humidade: máx. 8% do peso

Proporção de cinzas: máx. 1% do peso

Diâmetro: 5 - 6,5 mm

Comprimento: máx. 30 mm

Composição: 100% madeira não tratada e sem adição de aglutinante (proporção de casca máx. 5%).

Embalagem: em sacos de plástico, ecologicamente neutros ou biologicamente degradáveis, ou de papel.

Peça ao seu revendedor de salamandras a pellets de madeira para obter combustíveis testados e uma lista de fabricantes de combustíveis aprovados. A utilização de combustível de má qualidade ou proibido tem um efeito negativo no funcionamento da sua salamandra a pellets e pode invalidar a garantia e a responsabilidade do fabricante. Cumpra a legislação relativa à incineração de resíduos. Queime apenas pellets testados.

1.2 Armazenamento dos pellets

Para garantir uma combustão sem problemas dos pellets de madeira, o combustível deve ser armazenado num local ao abrigo da humidade.

Este aparelho não se destina a ser utilizado por pessoas (incluindo crianças) com capacidades físicas, sensoriais ou mentais reduzidas ou com falta de experiência e conhecimento, a menos que tenham recebido supervisão ou instruções sobre a utilização do aparelho por uma pessoa responsável pela sua segurança. As crianças devem ser supervisionadas para garantir que não brincam com o aparelho.

2. CARACTERÍSTICAS TÉCNICAS

A salamandra a pellets tem um design avançado e possui uma entrada de ar fresco e um sistema de ventilação individuais. A tecnologia de combustão de pressão negativa garante uma elevada eficiência e um baixo teor de cinzas durante a combustão. Desliga-se automaticamente em caso de combustão deficiente ou de falta de combustível. As suas vantagens são o aquecimento rápido e o baixo custo do combustível.

Modelo	Anita 7.6
Dimensões (C*A*P) mm	460*752,6*487
Dimensão da caixa de exportação (mm)	500*865*535
Peso líquido/bruto kg	54/64
Potência máxima kW	7,6 kW
Potência nominal Kw	6,6 kW
Eficiência	≥ 90%
Para uma superfície de m ²	50-60
Capacidade do depósito kg	8,00
Consumo em modo automático (Mín./Máx.)	7/13 kg/h
Consumo de pellets (Mín./Máx.)	0,6/1,2 kg/H
Tensão e frequência	230/50 V/Hz
Consumo de energia	100-400 W/h
Entrada de ar/Saída de fumo	50/80 mm

3. VISTA EXPLODIDA

A salamandra é composta pelos seguintes elementos:

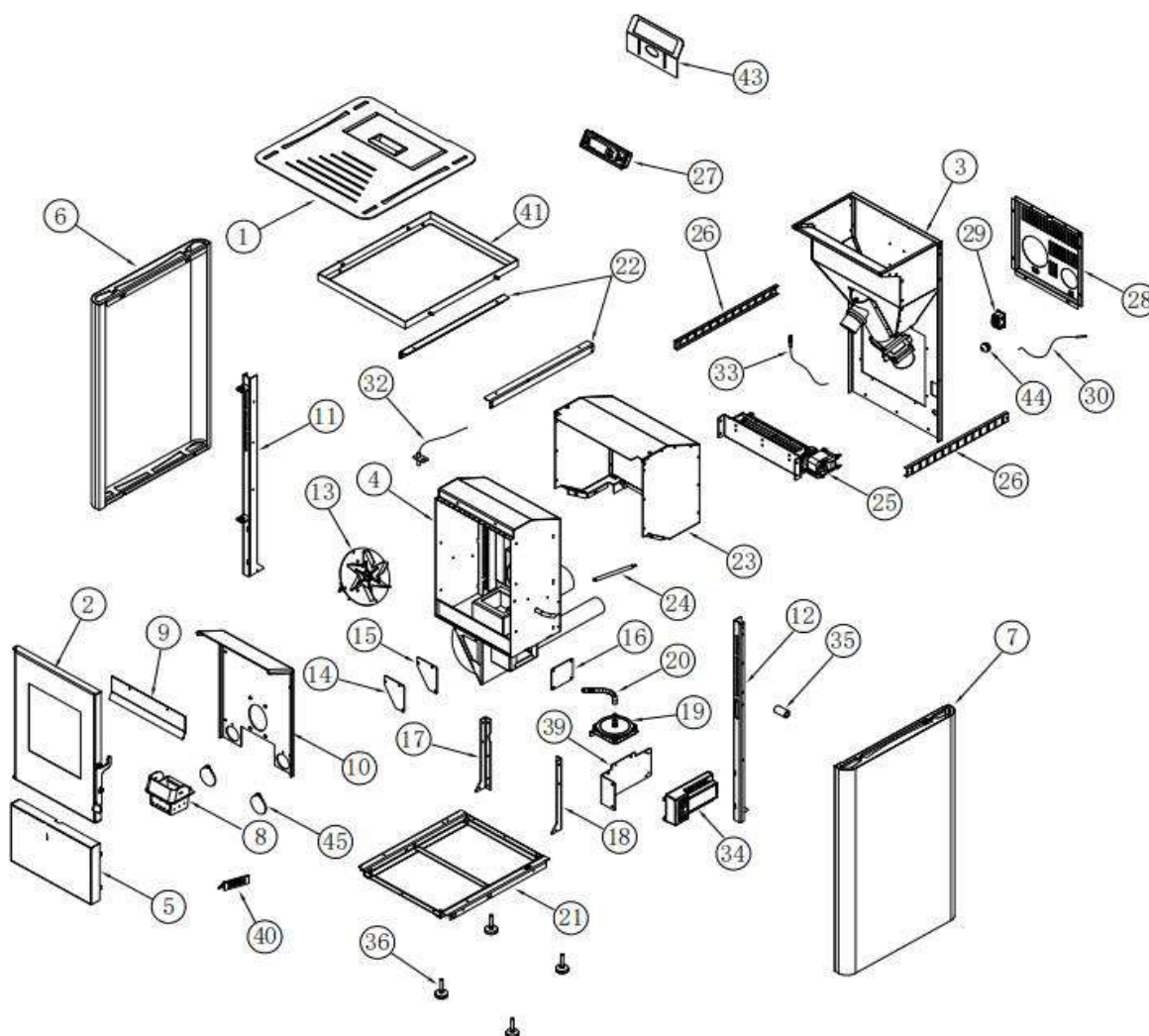

- | | |
|----------------------------|--------------------------------------|
| 1. Tampa superior | 2. Porta |
| 3. Depósito de pellets | 4. Câmara de combustão |
| 5. Tampa inferior | 6. Painel lateral esquerdo |
| 7. Painel do lado direito | 8. Braseiro |
| 9. Barra de descompressão | 10. Painel ignífugo |
| 11. Pilar lateral esquerdo | 12. Pilar lateral direito |
| 13. Ventilador de extração | 14. Tampa |
| 15. Tampa | 16. Tampa da câmara de entrada de ar |
| 17-18. Pilar | 19. Pressóstato de ar |

- | | |
|----------------------------------|-----------------------------|
| 20. Ligação de pressão de ar | 21. Estrutura inferior |
| 22. Cantos | 23. Placa de proteção |
| 24. Acendedor | 25. Ventilador de ar |
| 26. Fixador de cabo | 27. Ecrã |
| 28. Painel traseiro | 29. Conector de alimentação |
| 30. Sonda de ambiente | 32. Sonda de fumo |
| 33. Sonda de temperatura do silo | 34. Placa principal |
| 35. Fixação da maçaneta da porta | 36. Pés ajustáveis |
| 39. Suporte da placa principal | 40. Suporte do braseiro |
| 41. Estrutura superior | 43. Suporte do ecrã |
| 44. Filtro | 45. Junta de borracha |

O aparelho de aquecimento é composto principalmente pelos seguintes elementos:

1. Braseiro de combustão,
2. Extrator de fumo,
3. Ventilador de ar e parafuso de alimentação.

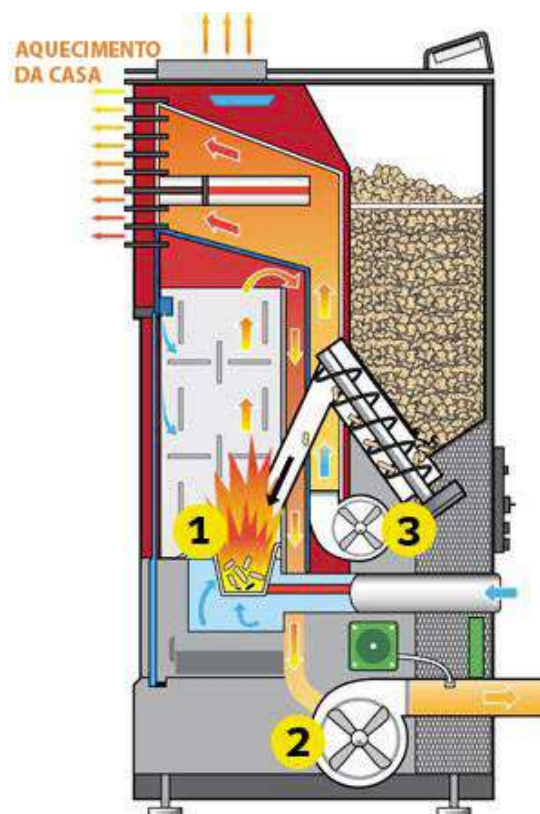

Segue-se uma lista dos principais componentes e respetivas funções:

3.1 Acendedor (vela de acendimento)

A salamandra está equipada com um acendedor elétrico automático para acender o combustível apenas quando a salamandra estiver no modo de acendimento. O acendedor permanece sob tensão durante os primeiros oito minutos da sequência de acendimento.

3.2 Pressóstato

A salamandra está equipada com um interruptor de pressão (pressóstato) localizado atrás da porta à esquerda, fixado à base. Se for criada uma queda de pressão na fornalha devido a uma fuga, à abertura da porta da frente, a uma conduta de fumo obstruída ou a uma gaveta de cinzas incorretamente fechada, o pressóstato deteta-o e desliga a salamandra.

3.3 Parafuso de alimentação e respetivo motor

O motor do parafuso sem-fim de 2,4 rpm faz girar o sem-fim para alimentar os pellets no tubo. Os pellets caem depois na lareira. O parafuso sem-fim é controlado pelo próprio painel de controlo através da placa principal.

3.4 Sensor de sobreaquecimento

Este sensor de segurança está instalado no fundo da tremonha (depósito) e desliga o aquecimento se detetar temperaturas excessivas (70 graus).

3.5 Termóstato do ventilador de ar ambiente

Este termóstato está instalado no tubo de ventilação de ar e liga o ventilador de ar ambiente quando o aquecimento é superior a 40 graus.

4. INSTALAÇÃO DA SALAMANDRA A PELLETS

Para a instalação do aparelho, devem ser respeitadas todas as regulamentações nacionais e locais, bem como as normas europeias.

Antes de instalar uma salamandra numa divisão, selecione a potência adequada para aquecê-la.

Verifique a zona de aquecimento da salamandra no capítulo sobre as características da salamandra.

MONTE A SALAMANDRA ANTES DA INSTALAÇÃO

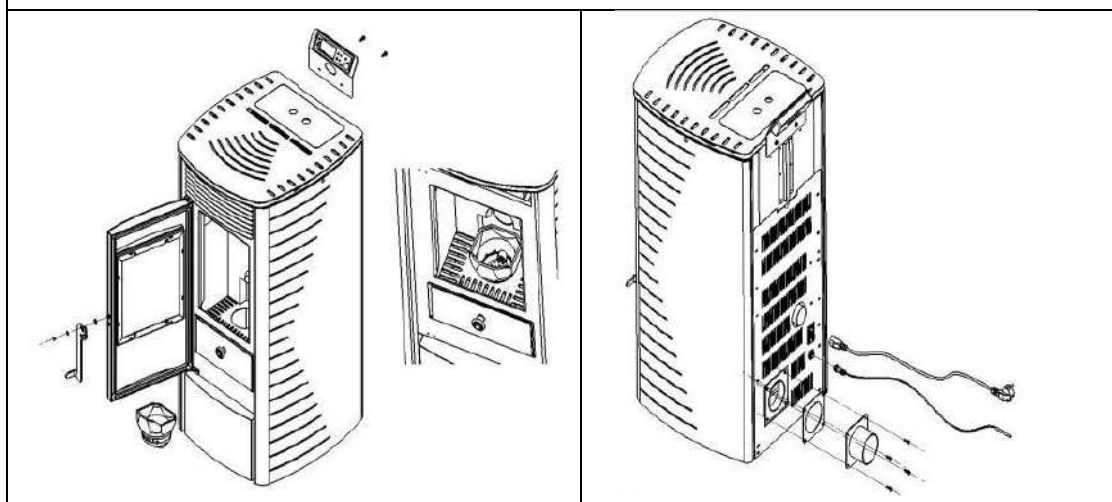

4.1 Informações gerais

A salamandra deve ser ligada a uma chaminé homologada para combustíveis sólidos.

A chaminé deve ter um diâmetro de, pelo menos, 80 mm.

O sistema de evacuação dos fumos baseia-se numa pressão negativa na câmara de combustão e numa ligeira sobrepressão na saída dos fumos. Portanto, é importante que a ligação ao sistema de evacuação dos gases de combustão seja corretamente instalada e selada.

Utilize apenas materiais de vedação resistentes ao calor e as respetivas fitas de vedação, silicone resistente ao calor e lã mineral.

Os trabalhos de montagem só podem ser efetuados por pessoal técnico autorizado.

É igualmente necessário assegurar que o tubo de fumo não ultrapasse a secção livre da chaminé.

NOTA: Cumpra os regulamentos de execução em vigor na sua região. Contacte o seu instalador para obter mais informações.

4.2 Importante

Certifique-se de que o comprimento da tubagem de fumo não é demasiado longo.

Evite demasiadas curvas para a passagem dos gases de combustão para a chaminé (consulte a regulamentação em vigor e nunca ultrapasse um ângulo de 180 da saída da salamandra até à chaminé). Se não for possível ligar diretamente à chaminé, utilize, se possível, uma peça de ligação com uma escotilha de limpeza.

4.3 Saída acima da cumeeira

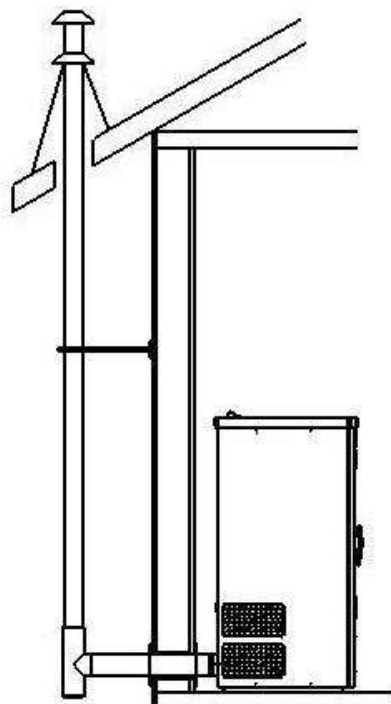

4.4 Proteção do pavimento

Para os pavimentos inflamáveis (madeira, alcatifa, etc.), é necessário um revestimento de vidro, chapa de aço ou cerâmica.

4.5 Distâncias de segurança

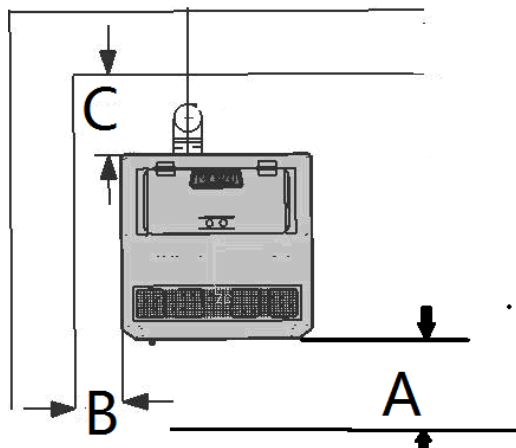

(Medidas tiradas a partir do exterior da salamandra)

Desde objetos não inflamáveis:

A > 400 mm B > 100 mm C > 100 mm

A partir de objetos combustíveis e paredes estruturais de betão armado A > 800 mm B > 200 mm C > 200 mm

4.6 Ligação elétrica

A salamandra é fornecida com um cabo de ligação, com cerca de 2 m de comprimento, equipado com uma ficha. O cabo deve ser ligado a uma fonte de alimentação de 230 V, 50 Hz. O consumo médio de energia é de cerca de 100 watts em funcionamento. Durante o processo de ligação automática (duração de 10 minutos), aproximadamente 350 watts. O cabo de ligação deve ser colocado de modo a evitar o contacto com as superfícies externas quentes ou cortantes da salamandra.

4.7 Entrada de ar

Todos os processos de combustão requerem oxigénio ou ar. Normalmente, o ar de combustão é aspirado do espaço habitacional. Para as salamandras individuais, é necessário reintroduzir o ar retirado do espaço habitacional. Nas casas modernas, as janelas e as portas são muito herméticas, o que significa que não entra ar suficiente. Esta situação torna-se problemática se houver ventilação adicional na casa (por exemplo, na cozinha ou nas casas de banho). Aspiração o ar de combustão é aspirado através do soprador de gases de combustão. Entradas de ar Alta e Baixa devem ser feitas para superar este problema. Os ruídos resultantes do ar de combustão e da aspiração são ruídos normais de funcionamento que podem ocorrer em volumes variáveis consoante a tiragem da chaminé, o nível de eficiência ou o grau de obstrução da câmara de combustão.



4.8 Alimentação de ar de combustão externo

- Devem ser utilizados tubos de aço ou de alumínio flexível.
- Diâmetro mínimo de 5 cm/2 polegadas.
- Para ligações mais longas, o diâmetro deve ser aumentado em cerca de 10 cm depois de cerca de 1 min.
- O comprimento total do tubo não deve exceder aproximadamente 4 m, para garantir uma alimentação de ar adequada e evitar demasiadas curvas.

Se uma ou mais destas condições não se verificarem, a combustão na salamandra será geralmente deficiente, bem como uma falta de ar na habitação. Recomendamos a instalação de uma grelha de ventilação Alta e Baixa na parede perto da salamandra para garantir uma ventilação permanente. Além disso, o ar de combustão também pode ser extraído diretamente do exterior ou de outra divisão bem ventilada (por exemplo, a cave).

5. COLOCAÇÃO EM FUNCIONAMENTO

Todos os regulamentos nacionais e locais, bem como as normas europeias, devem ser respeitados aquando da utilização do aparelho.

Atenção: não tocar no painel frontal quando a salamandra estiver a funcionar. Está extremamente quente!

Nota: durante a primeira utilização, a tinta pode ser removida por combustão. Por conseguinte, pode produzir-se um odor desagradável. Abra a janela e a porta para remover o odor.

Nota: se a nova salamandra estiver a ser utilizada pela primeira vez, é necessário colocar uma mão-cheia de pellets de madeira no cadinho antes de a utilizar.

Nota: mantenha o braseiro e a gaveta de cinzas limpos sempre que acender a salamandra!

Insira os pellets de madeira na tremonha e, em seguida, ligue o aparelho. O indicador On/Off acender-se-á (o que significa que o aparelho está ligado). Utilize o aparelho de acordo com as instruções da secção "Arranque e funcionamento".

5.1 Guia de arranque e de utilização

Utilize a salamandra da seguinte forma (ver o esquema da estrutura da salamandra e o esquema do comando elétrico): verifique o braseiro, a barra da grelha de pellets e a gaveta de cinzas e coloque-os na posição correta.

5.2 Instruções de utilização

1. Ligue o cabo de alimentação à tomada situada na parte de trás da salamandra e prima o interruptor basculante vermelho ON/OFF que se encontra por cima.

A salamandra foi ligada com sucesso.



Conector de alimentação + interruptor ON/OFF

Nota: para impedir o funcionamento da salamandra, desligue o interruptor vermelho situado na parte inferior traseira da salamandra.

2. Certifique-se de que a gaveta de cinzas e as vedações da porta estão em boas condições. Feche bem a gaveta das cinzas e as portas e verifique se todos os painéis laterais estão corretamente colocados.

Nota: utilize apenas o braseiro específico para o seu modelo de salamandra!

3. Abra o depósito. Certifique-se de que tem pellets suficientes para satisfazer as suas necessidades de aquecimento. Feche o depósito.

4. Prima e mantenha premido o botão Ligar/Desligar durante 3 segundos. A salamandra inicia automaticamente os ciclos seguintes:

- Ciclo de limpeza: o braseiro é ventilado para evacuar o pó e as cinzas.
- Preparação para o acendimento: os pellets são transportados do depósito para o braseiro pelo parafuso sem-fim. Esta operação pode demorar entre 5 e 15 minutos, consoante o modelo de salamandra.
- Ciclo de acendimento: o acendedor funciona durante todo o ciclo de acendimento e durante alguns minutos depois de a salamandra ter estabilizado e começado a queimar pellets na fornalha. A salamandra permanece no ciclo de acendimento até que a temperatura dos fumos atinja a temperatura definida.
- Ciclo de estabilização: o aparelho de aquecimento ajusta-se para regular com precisão a potência da salamandra à temperatura desejada. A estabilização continua até que a salamandra atinja a temperatura definida pelo termóstato.

A salamandra está agora a funcionar.

5.3 Desligar a salamandra

Nota: a salamandra pode ser desligada, independentemente do ciclo indicado no ecrã, premindo e mantendo premido o botão On/Off durante dois segundos. Quando o ecrã indicar que a salamandra está no ciclo de estabilização, prima novamente o botão de alimentação e a salamandra entrará no ciclo de arrefecimento, como indicado no ecrã.

ATENÇÃO: APÓS O CICLO DE ARREFECIMENTO, A SALAMANDRA ARRANCA AUTOMATICAMENTE.

1. Prima o botão Ligar/Desligar no ecrã. A salamandra arrancará no modo Automático através dos seguintes passos:

- **Desligar:** qualquer combustível restante no braseiro continuará a arder e a produzir calor e chamas. Após 5 a 8 minutos, a fornalha já não deve conter qualquer combustível. O permutador de calor pode então começar a arrefecer.
- **Adeus:** esta mensagem no ecrã indica que a salamandra arrefeceu.

2. A salamandra foi desligada com sucesso.

MINIMIZAR A FORMAÇÃO DE CREOSOTO (ESCÓRIAS)

Consulte "MANUTENÇÃO" na página 19 para obter uma explicação sobre a formação e remoção do creosoto. Para retardar a formação de creosoto, queime apenas os combustíveis recomendados.

5.4 Eliminação de cinzas

Atenção: as brasas podem ser ocultadas pelas cinzas. Manuseie as cinzas com ferramentas adequadas para a manutenção do fogo, nunca diretamente com as mãos, e use vestuário ignífugo e óculos de proteção.

As cinzas devem ser colocadas num recipiente de metal com uma tampa hermética.

1. Não devem ser colocados outros resíduos nos recipientes de cinzas.
2. O recipiente fechado que contém as cinzas deve ser colocado num terreno incombustível ou no solo, afastado de qualquer material combustível, enquanto aguarda a eliminação final.
3. Os resíduos minerais da madeira (cerca de 1 a 2%) permanecem nas cinzas e constituem um excelente fertilizante natural para todas as plantas de jardim. Antes de enterrar as cinzas no solo ou de as espalhar localmente, devem ser mantidas no recipiente fechado até que todas as cinzas tenham arrefecido completamente e tenham sido "apagadas".







5.5 Ligar/desligar

O acendimento e o apagamento do aquecedor são realizados utilizando o botão ON/OFF.

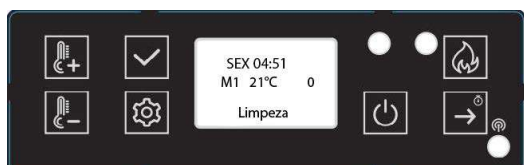

Após ser o acendimento, aparece primeiro a mensagem "LIMPEZA", para limpar o braseiro.



Da mesma forma, prima,  depois da fase de apagamento. A mensagem indica:



Quando a temperatura da salamandra estiver suficientemente fria, a mensagem "ADEUS" aparecerá no ecrã.

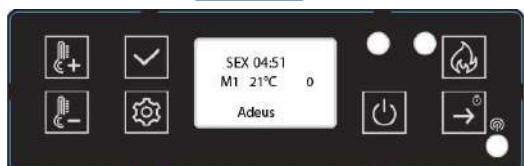

A fase de acendimento, que dura entre 5 e 15 minutos, é necessária para que a resistência coloque os pellets à temperatura de ignição (que depende da salamandra). Em terceiro lugar, durante esta fase, a chaminé é verificada e os pellets são carregadas no braseiro. A fase seguinte será indicada pela palavra "Ignicao". Este estado mantém-se até que a temperatura dos fumos ultrapasse o limiar definido.



Uma vez terminada a fase de acendimento, são necessários alguns minutos para que as chamas estabilizem. Esta fase é indicada pela mensagem "Tempo de Trabalho", que termina após alguns minutos.

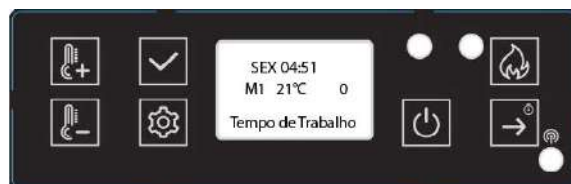

ATENÇÃO!

Durante a fase de desligamento da salamandra e de arrefecimento do permutador de calor, normalmente não é possível voltar a ligá-la até que a operação esteja concluída, o que é indicado pela mensagem "A DESLIGAR".

5.6 Variação da potência

Em função das necessidades de aquecimento, a quantidade de combustível pode ser regulada com o botão + ou -. Por exemplo:

Prima o botão  para alterar a quantidade de combustível, o ecrã apresenta o valor de potência selecionado.

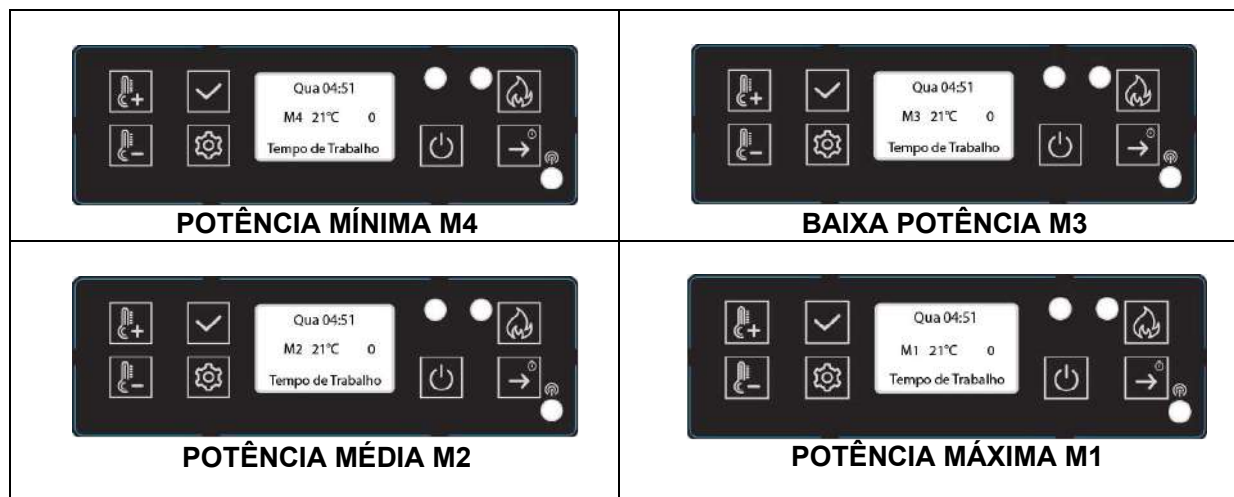

5.7 Verificar a temperatura

Prima o botão  para controlar a temperatura definida. R é a temperatura da divisão, S é a temperatura do fumo, P é a temperatura de proteção.

Por exemplo:





A temperatura ambiente é de 27°C ou °F.

A temperatura do fumo é de 28°C ou °F.

A temperatura de proteção é de 30°C ou °F.

5.8 Seleção automática e manual

Prima o botão  , a luz laranja  mostra Ligado ou Desligado. Se o indicador estiver aceso, isso significa que o programa automático foi selecionado. Caso contrário, é um programa manual (consultar a secção 5.21).

5.9 Definição da temperatura

Prima o botão   no ecrã, a temperatura é selecionada e modificada.





5.10 Modo ECO

Se a temperatura ambiente exceder a temperatura desejada, a salamandra desliga-se automaticamente (Eco1) ou passa para a potência mínima (Eco2) para poupar energia.





Quando a temperatura ambiente desce abaixo da temperatura desejada (3°C), a salamandra liga-se automaticamente ou volta ao nível de potência anterior. Veremos mais adiante como seleccionar estas duas funções.

Prima e mantenha premido durante 3 segundos o botão  para aceder às definições técnicas e prima repetidamente o botão  para aceder aos parâmetros M1 à M6.

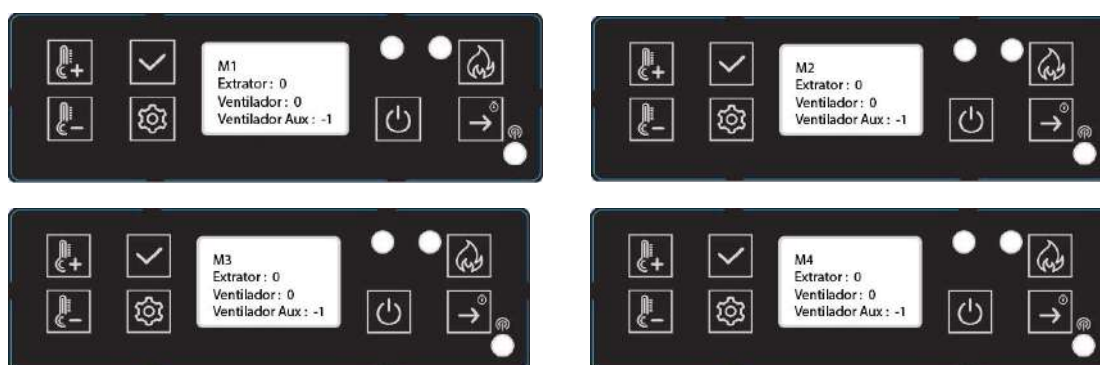
5.11 Configuração da velocidade do ventilador de combustão e do ventilador de ar





S = FUMO (EXTRATOR) F = VENTILADOR (VENTILAÇÃO) Auxfan = Sem função.

Prima o botão  para passar de "S 0" para "F 0" e prima o botão   para alterar a velocidade. Ambos podem ser regulados de 20 a -20. Normalmente, a configuração de fábrica de 0,20 é o máximo e -20 é o mínimo.

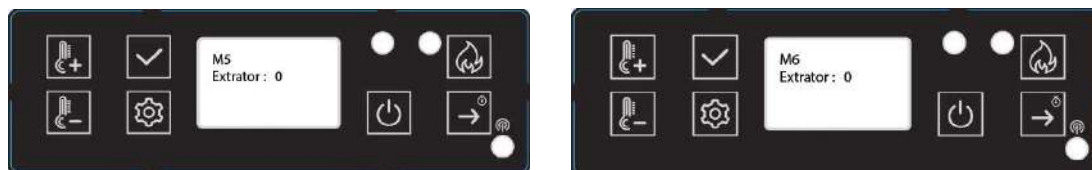
Prima o botão para guardar os parâmetros modificados e vá para M2, M3 e M4, como se segue:





Depois de M4, é M5, este valor está ligado à velocidade do ventilador de extração na fase "Limpeza". O intervalo de regulação situa-se entre 20 e -20, depois do qual é M6. Este valor está ligado à velocidade do ventilador de extração nas fases de "Alimentação" e "Acendimento" e durante alguns minutos na fase de "Estabilização". O intervalo de regulação também se situa entre 20 e -20.

Prima e mantenha premido durante 3 segundos , depois prima  e escolha a definição e, em seguida, mantendo premido  para selecionar a limpeza, o modo Eco, Unidades, Bip, Retroiluminação, Idioma, Relógio, Reposição de fábrica e versão da salamandra.



5.12 Definições de limpeza

"Após X S, cada X M" significa o tempo de limpeza durante a operação. Prima o botão 

 para ajustar. Por exemplo: durante: 20 seg a cada 60 m. Isso significa que, a cada 60 minutos, a limpeza é efetuada em 20 segundos, prima o botão  para ir para o menu seguinte.





5.13 Definição do modo Eco

Prima o botão  para selecionar ECO1 ou ECO2. A configuração de fábrica é ECO2. Prima o botão  para ir para o menu seguinte:





5.14 Selecionar as unidades

Prima o botão  para selecionar a unidade de temperatura e, em seguida, prima o botão  para ir para o menu seguinte.





5.15 Som de toque

Prima o botão  para selecionar o som On ou Off e, em seguida, prima o botão  para passar ao menu seguinte:



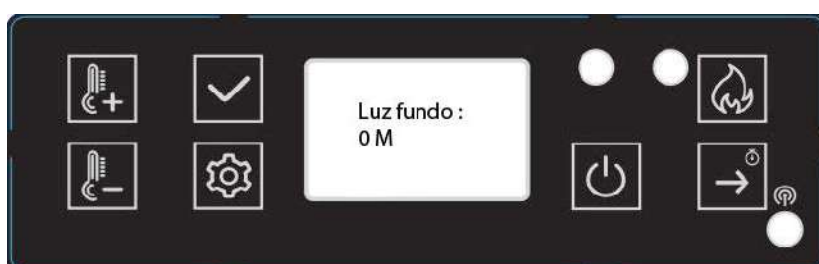

5.16 Definição da retroiluminação

Prima os botões   para regular o valor. Em seguida, prima o botão  para ir para o menu seguinte:



5.17 Escolha do idioma





Prima os botões   para escolher o idioma. Em seguida, prima o botão  para ir para o menu seguinte:



5.18 Definição do relógio



Prima os botões  para escolher o dia da semana.



Em seguida, prima  para seleccionar a hora. Prima os botões  para alterar a hora. Prima o botão  para seleccionar a data, prima o botão  para alterar a data. Em seguida, prima o botão  para passar à definição seguinte.

5.19 Reposição das definições de fábrica

Prima o botão  para escolher a reposição das definições de fábrica. Sim: validar a reposição das definições de fábrica. Não: guarda os valores modificados.



5.20 Versão da salamandra

Prima o botão  para mostrar o número de série. Depois de premir o botão,  volta ao menu principal.



Significa que a versão do ecrã é a MV20 e a versão da placa-mãe é a MV20.

5.21 Definição do programa

- Prima e mantenha premido o botão  e depois prima o botão  para escolher a definição dos programas.

Prima o botão , o texto seguinte aparece no ecrã.



Esta função permite programar o aparelho para um horário semanal, ligando-o e desligando-o a horas pré-definidas. Pode programar o acendimento e desligamento

diários para toda a semana. Premindo o botão , poderá escolher o dia da semana. Prima os botões



Para escolher as horas, prima o botão  para escolher as horas de funcionamento ON ou de desligamento OFF.

O mais baixo significa desligado, o mais alto significa acender.

5.22 Teste

- Mantenha premido durante 3 segundos  e depois prima o botão  para escolher os elementos de teste.

Prima o botão  para escolher o teste do acendedor, verificando assim o funcionamento correto do acendedor.



Teste de alimentação para verificar se o motor do parafuso sem-fim está a funcionar normalmente.

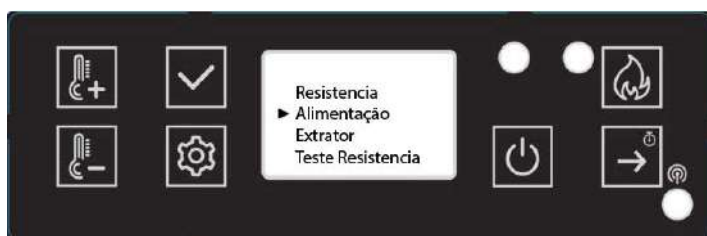

Teste de fumo para verificar se o motor de fumo está a funcionar normalmente.





5.23 Segurança

AUSÊNCIA DE ALIMENTAÇÃO ELÉTRICA

Após o corte de energia, o ecrã mostra E7. Em caso de corte de energia de curta duração, é possível voltar manualmente à "estabilização" apagando a mensagem E7 com o botão "OK", reiniciando a salamandra e continuando a premir o botão "ON" durante 3 segundos.

Em caso de falha de energia, pode ser emitida uma pequena quantidade de fumo. Este fenómeno não dura mais de três a cinco minutos e não representa qualquer risco para a segurança.

TOMADA DE ALIMENTAÇÃO (contém o fusível principal)

DESLIGAMENTO ELÉTRICO EM CASO DE SOBRECORRENTE

O aparelho está protegido contra sobrecorrentes por um fusível principal (na parte de trás do aparelho). Segue-se uma lista dos principais componentes e respetivas funções:

- **ACENDEDOR**

A SALAMANDRA está equipada com um acendedor elétrico automático para acender o combustível quando a salamandra estiver no modo de alimentação e ignição.

- **PRESSÓSTATO**

A SALAMANDRA está equipada com um pressóstato localizado atrás da porta esquerda, fixado à base. Se for criado um vácuo na câmara de combustão devido a uma fuga, à abertura da porta frontal, a uma chaminé obstruída ou a uma gaveta de cinzas não vedada (em certos modelos), o pressóstato deteta-o e coloca a salamandra no modo de desligamento, indicando E5.

- **PARAFUSO E MOTOR DO PARAFUSO**

O motor do parafuso sem-fim de 2.4 rpm faz girar o sem-fim, conduzindo os pellets dentro do tubo do parafuso sem-fim. Os pellets caem depois num tubo e para a fornalha. O motor do parafuso sem-fim é controlado pelo painel de comando.

- **SENSOR DE TEMPERATURA PARA SOBREAQUECIMENTO**

Um termóstato de segurança desliga automaticamente a salamandra em caso de sobreaquecimento. Quando a salamandra tiver arrefecido, aparece a indicação E6. A continuação ou não da operação de aquecimento depende das brasas que permanecem no cadinho. Depois de apagar o código de erro com o botão "OK", se a salamandra não voltar a acender quando a alimentação de combustível for restabelecida, é executado o programa de fim de funcionamento (limpeza, fase de atraso). A salamandra deve ser ligada novamente de acordo com o modo predefinido.

ATENÇÃO: em caso de sobreaquecimento, devem ser efetuados trabalhos de manutenção ou de limpeza.

- **FUNÇÃO DA SONDA DE TEMPERATURA**

Se a salamandra arrefecer abaixo de uma temperatura mínima, desliga-se. Também pode desligar-se se o pré-aquecimento for demasiado lento.



6. LIMPEZA E MANUTENÇÃO

ATENÇÃO: não intervenha na salamandra enquanto a ficha de alimentação não tiver sido retirada da tomada.

Durante a montagem, não deixe cair objetos (parafusos, etc.) no depósito de combustível, pois podem bloquear o parafuso sem-fim e danificar a salamandra.

A sua salamandra deve estar desligada e ter arrefecido antes de qualquer intervenção.

Se não limpar este aparelho, a combustão será deficiente e a garantia da sua salamandra será anulada.

A frequência com que a sua salamandra precisa de ser limpa e os intervalos de manutenção dependem do combustível que utiliza. A humidade elevada, as cinzas, o pó e as aparas podem mais do que duplicar os intervalos de manutenção necessários. Gostaríamos de lembrar que só deve utilizar como combustível pellets de madeira testados e recomendados.

Pega de funcionamento

A sua nova salamandra a pellets está equipada com uma maçaneta para abrir e fechar a porta da fornalha. Utilize esta maçaneta para:

- Limpar o braseiro: remova completamente os resíduos de combustível.

Os pellets como fertilizante

Os resíduos minerais da madeira (cerca de 1 a 2%) permanecem na câmara de combustão sob a forma de cinzas. Esta cinza é um produto natural e constitui um excelente fertilizante para todas as plantas de jardim. No entanto, as cinzas devem primeiro ser envelhecidas e "apagadas".

ATENÇÃO: as brasas podem estar escondidas nas cinzas – retire-as apenas para recipientes metálicos.

6.1 Limpeza do braseiro



Atenção: limpe o braseiro todos os dias.

Certifique-se de que as cinzas ou as escórias não bloqueiam os orifícios de alimentação de ar. O braseiro pode ser facilmente limpo no interior da salamandra. Uma vez retirado o braseiro, a zona por baixo pode ser limpa com um aspirador.

Se a salamandra for aquecida em contínuo, deve ser desligada duas vezes num período de 24 horas para limpar o braseiro (risco de retorno da chama).

Atenção: só quando estiver frio, quando as brasas estiverem apagadas!

Verifique se o braseiro está posicionado corretamente.

6.2 Limpeza do vidro da porta

A melhor forma de limpar o vidro da porta é utilizar um pano húmido com uma pequena quantidade de cinzas da câmara de combustão. A sujidade persistente pode ser removida com um produto de limpeza especial, disponível no seu revendedor especializado.

6.3 Limpeza do permutador de calor

A limpeza das condutas de fumo deve ser efetuada pelo menos uma vez por ano. A combustão de pellets com alto teor de cinzas pode exigir uma limpeza mais frequente. Limpe estas passagens apenas quando a salamandra e as cinzas tiverem arrefecido. Não aspire as brasas incandescentes! De ambos os lados da salamandra existem duas tampas de acesso (ver imagem abaixo) que podem ser removidas desaparafusando os dois parafusos de cabeça cilíndrica de 5/32". Insira uma escova de limpeza nas aberturas para soltar as cinzas acumuladas e utilize um aspirador para as remover. Reinstale as tampas após a limpeza. Estão localizados dois outros pontos de acesso atrás da gaveta das cinzas.

Retire a gaveta das cinzas (consulte a página anterior) e desaperte os dois parafusos de cabeça cilíndrica de 5/32 mm indicados como D no desenho abaixo. Rode as tampas para os orifícios de acesso e utilize uma escova e um aspirador para limpar as cinzas. Rode as tampas para os orifícios e aperte os parafusos. Vista frontal da cavidade da gaveta de cinzas com a gaveta de cinzas removida.

6.4 Como limpar a salamandra

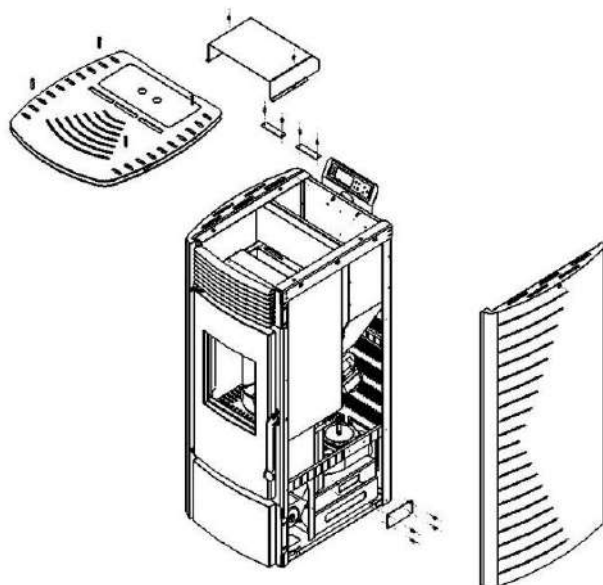

6.5 Limpeza do ventilador de ar

Para limpar o ventilador de ar, desligue o cabo de alimentação da salamandra da tomada elétrica. Remova os painéis laterais e o painel traseiro (em todos os modelos). Pode ser utilizado um aspirador para remover qualquer acumulação de pó nas pás do ventilador ou no interior da conduta de ventilação. Tenha cuidado para não danificar a ventoinha da ventilação durante a limpeza.

6.6 Limpeza do tubo de ventilação

Fuligem e cinzas volantes: eliminação

Os produtos de combustão contêm pequenas partículas de cinzas volantes que se acumulam no sistema de evacuação de fumos e restringem o fluxo dos gases de combustão. A combustão incompleta, como a que ocorre quando o aparelho de aquecimento é ligado, desligado ou está avariado, leva à formação de fuligem, que se acumula no sistema de evacuação de fumos. Deve ser inspecionado, pelo menos, uma vez por ano para determinar se é necessária uma limpeza. Limpe a conduta, se necessário.

Calendário de limpeza necessário com base no número de sacos queimados:

Braseiro = 10 sacos

Cinzeiro = 50 sacos

Extrator = 100 sacos

Ventilador = 100 sacos

NOTA: o calendário de limpeza varia em função da qualidade dos pellets utilizados. E da quantidade queimada. Os pellets com um elevado teor de cinzas requerem uma limpeza mais frequente.

7. RESOLUÇÃO DE PROBLEMAS

7.1 Como substituir a vela de acendimento e o sistema de parafuso sem-fim

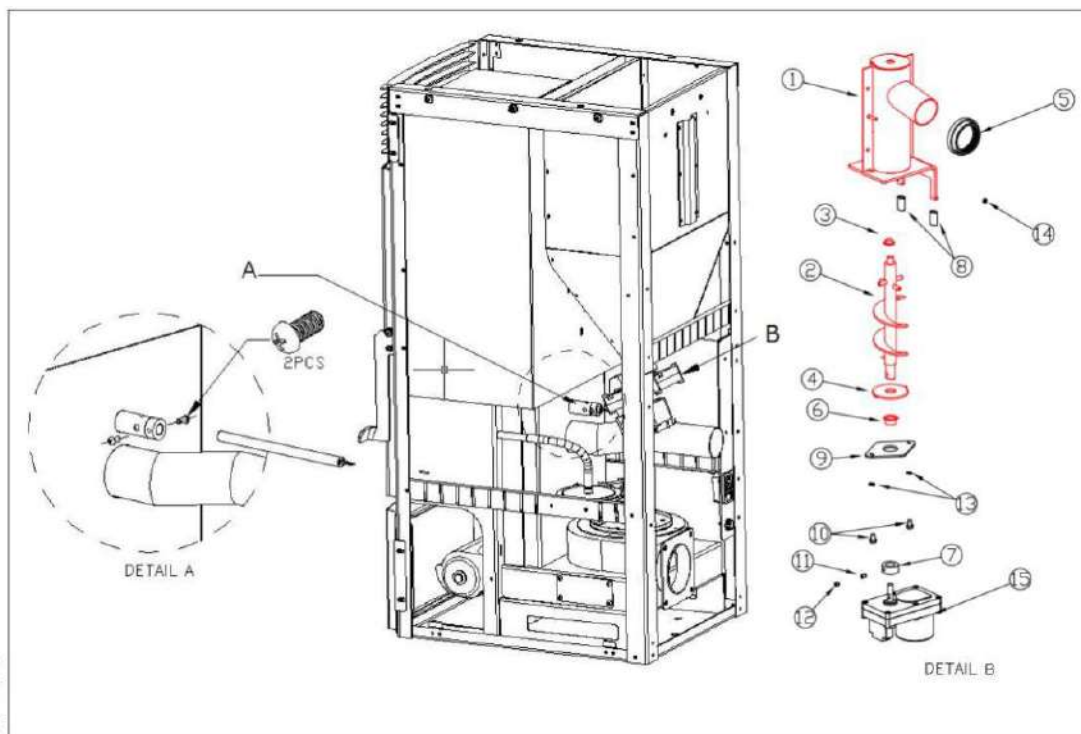

7.2 Como substituir o ventilador de ar

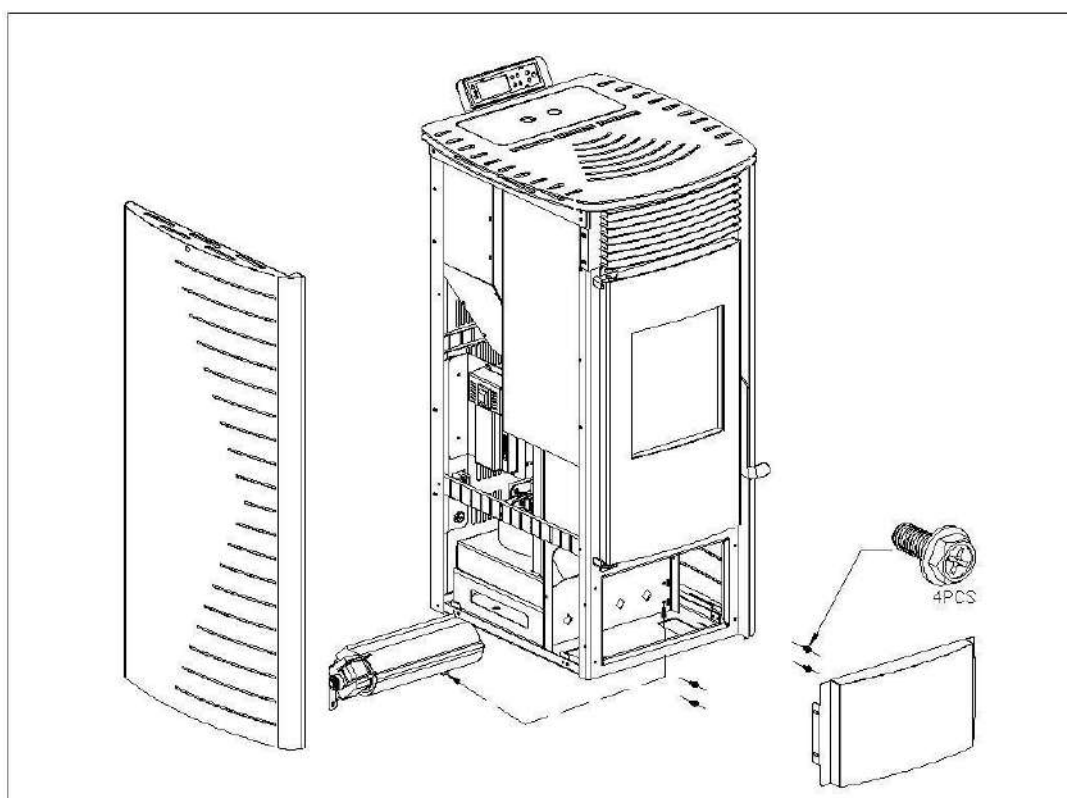

7.3 Como substituir o ventilador de combustão

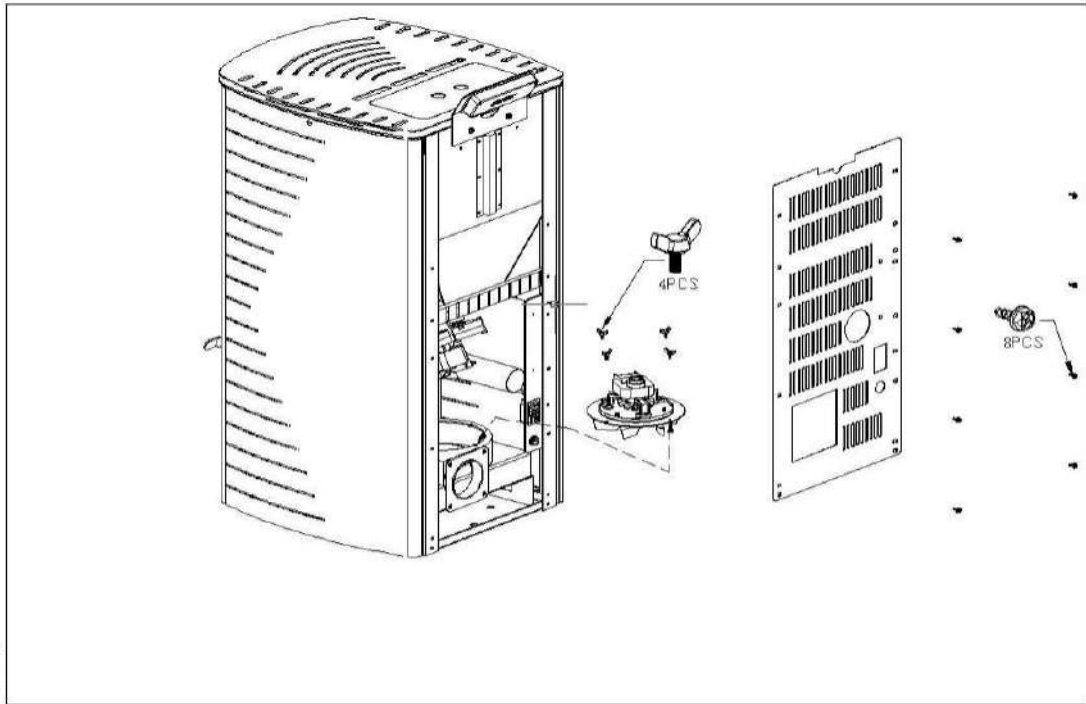

7.4 Erros e soluções

Os problemas gerais, possíveis causas e soluções são os seguintes. Após a resolução de problemas, reacenda a salamandra:

CÓDIGOS ERRO	CAUSA	SOLUÇÃO
E1	A temperatura dos gases de escape é inferior a 40-45°C, o funcionamento foi interrompido e o fogo apagou-se.	1. Verifique se há pellets no depósito. 2. Verifique se o motor do parafuso sem-fim está danificado e se é capaz de encher a fornalha com combustível.
E2	Falha no arranque.	1. Verificar se o braseiro contém escórias. 2. Verifique se o braseiro está colocado corretamente no suporte e se o acendedor está obstruído. 3. Verifique se a sonda de fumo, localizada ao lado do ventilador de combustão, está danificada 4. Verifique o acendedor.
E5	Foi detetado um vácuo deficiente (localizado atrás da porta esquerda, fixado à base).	1. Verifique se a porta e, se necessário, a gaveta das cinzas, estão corretamente fechadas. 2. Verifique se há obstruções na conduta de evacuação. 3. Verifique se o ventilador de combustão está a funcionar.
E6	Falha no sensor de alta temperatura (localizado sob a tremonha de pellets).	1. Verifique se o sensor está danificado. 2. A temperatura do sensor é demasiado elevada. A salamandra não está a funcionar corretamente. Contacte o Serviço de Apoio ao Cliente.
E7	Falha de energia.	Prima o botão OK para apagar o código de erro. Em seguida, reinicie a salamandra.
E9	Não há pellets no depósito	1. Encha o depósito de pellets
E20	Falha do sensor de escape.	Substituir o sensor.
ESC1	Sonda de temperatura #1 em curto-circuito.	1. Verifique o cabo e a ligação. 2. Contacte a Assistência Técnica.
ESO1	Desligamento da sonda de temperatura #1.	1. Verifique o cabo e a ligação. 2. Contacte a Assistência Técnica.
ESC2	Sonda de temperatura #2 em curto-circuito.	1. Verifique o cabo e a ligação. 2. Contacte a Assistência Técnica.
ESO2	Desligamento da sonda de temperatura #2.	1. Verifique o cabo e a ligação. 2. Contacte a Assistência Técnica.
ESC3	Sonda de temperatura #3 em curto-circuito.	1. Verifique o cabo e a ligação. 2. Contacte a Assistência Técnica.
ESO3	Desligamento da sonda de temperatura #3.	1. Verifique o cabo e a ligação. 2. Contacte a Assistência Técnica.



7.5 Sintoma e solução

SINTOMA	CAUSA	SOLUÇÃO
A salamandra não está alimentada.	Interruptor de alimentação desligado.	Ligue o interruptor.
	Cabo de alimentação desligado.	Pressione firmemente o cabo de alimentação no aparelho.
	Fusível.	Substitua o fusível.
O soprador não liga. O ventilador não liga durante o ciclo de limpeza.	É normal.	Não há qualquer problema, o ventilador não arranca antes do ciclo de estabilização.
O ventilador não arranca durante o ciclo de estabilização.	Sem alimentação elétrica.	Verifique a alimentação elétrica e as ligações
	Regulação não ligada eletricamente.	Certifique-se de que todos os conectores de regulação estão ligados.
	Sonda de fumo.	Substitua a sonda de fumo.
Durante a operação, incluindo a fase de acendimento, o parafuso sem-fim não enche a fornalha com pellets.	Não há pellets no depósito.	Encha o depósito de pellets
	Motor do parafuso ou parafusos bloqueados.	<ol style="list-style-type: none"> 1. Desligue o aparelho para que não arranque abruptamente e, em seguida, desbloqueie o parafuso. 2. Verifique se o parafuso sem-fim está bloqueado. Em caso afirmativo, elimine a causa do bloqueio. 3. Verifique se o parafuso está bem fixado ao motor.
Demasiado combustível na fornalha. O combustível não pode ser totalmente queimado.	A velocidade de alimentação é superior à que a combustão pode suportar.	1. Aumente a velocidade do ventilador de combustão ou diminua a alimentação.
Não há combustível suficiente na fornalha.	A velocidade de alimentação é demasiado baixa para suportar a taxa de combustão.	1. Reduza a velocidade do ventilador ou reduza a taxa de combustão.
Depois de aceso o fogo, a salamandra apaga-se 15 minutos depois.	A tremonha de pellets tem pouco combustível.	Verifique se o depósito de pellets contém uma quantidade suficiente de combustível.
	O parafuso não funciona.	<ol style="list-style-type: none"> 1. Desligue o aparelho para que não arranque abruptamente e, em seguida, desbloqueie o parafuso sem-fim. 2. Verifique se o parafuso sem-fim está bloqueado. Em caso afirmativo, elimine a causa do bloqueio.



		Verifique se o parafuso sem-fim está bem fixado ao motor.
Chama laranja, amontoar de pellets na fornalha, vidro sujo.	Ar insuficiente para uma combustão adequada.	<ol style="list-style-type: none"> 1. Verifique se a porta de entrada de ar frontal está aberta. 2. Verifique se as juntas das portas e das janelas estão intactas. 3. Verifique as condutas de entrada de ar e evacuação dos gases de combustão estão obstruídas. 4. Aumente a entrada de ar. 5. Aumente a velocidade do ventilador para aumentar o fornecimento de ar. 6. Contacte a Assistência Técnica.
O fogo apaga-se e a alimentação para.	Não há pellets no depósito.	Adicionar pellets.
	O parafuso está bloqueado ou o motor do parafuso está desligado.	<ol style="list-style-type: none"> 1. Desligue o aparelho para que não arranque abruptamente e, em seguida, desbloqueie o parafuso. 2. Verifique se o parafuso sem-fim está bloqueado. Se estiver bloqueado, elimine a causa do bloqueio. 3. Verifique se o parafuso que fixa o parafuso sem-fim ao motor está bem fixado.
	O sensor de fumo disparou.	Verifique a ligação da sonda. Substitua a sonda.
O fogo apaga-se e a eletricidade desliga-se.	A temperatura solicitada foi atingida.	Este comportamento é normal no modo "ECO". A salamandra liga-se automaticamente assim que a temperatura ambiente desce abaixo da temperatura que a salamandra foi concebida para manter.
A salamandra não faz circular um volume suficiente de ar e suficientemente quente.	Não há combustível suficiente.	Utilizar pellets padronizados.
	O ventilador de ar está regulado demasiado lento ou está avariado.	<ol style="list-style-type: none"> 1. Se o ventilador estiver avariado, substitua-o. 2. Verifique a regulação.
	Os tubos de permuta de calor ou a conduta de fumos estão obstruídos.	Limpe os tubos do permutador de calor ou a conduta de fumos.

8. DIAGRAMA ELÉTRICO

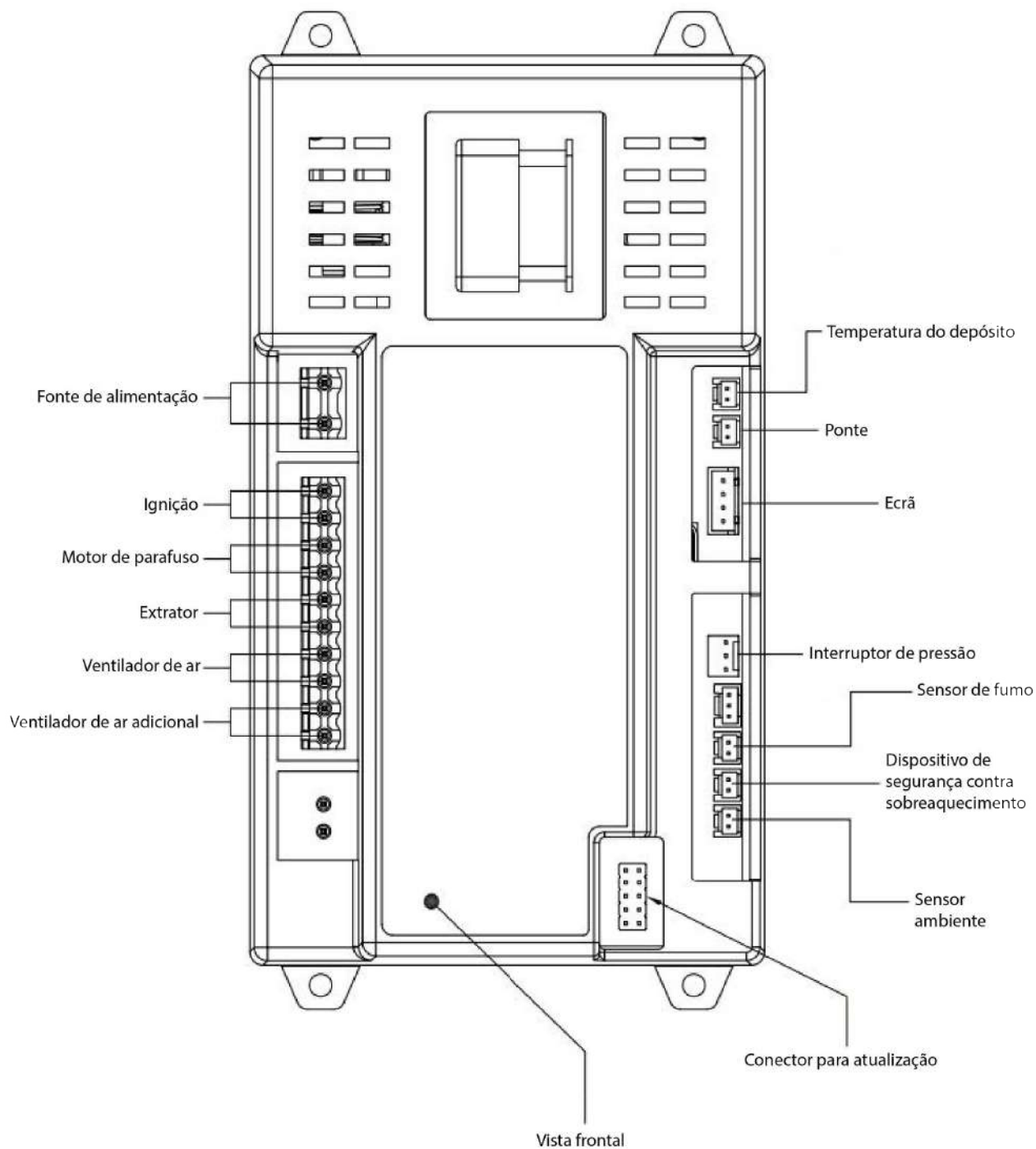



ANITA 7.6

STUFA A PELLETT

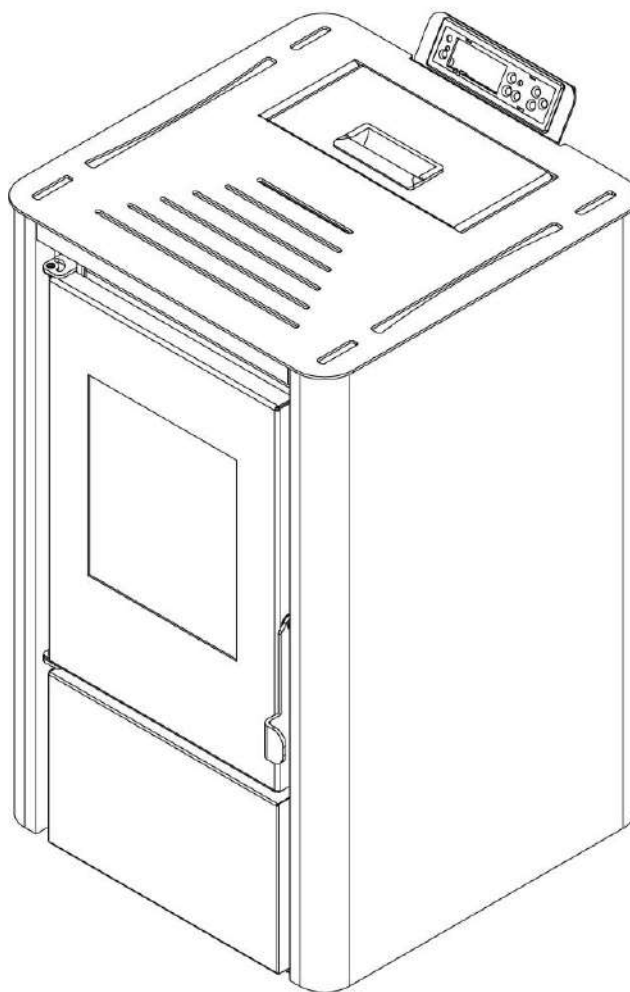

MANUALE UTENTE

Conservare queste istruzioni per riferimenti futuri.

Prima di installare e utilizzare la stufa a pellet, leggere nella sua interezza il presente manuale.

La mancata osservanza delle istruzioni può causare danni all'apparecchiatura o lesioni personali.

Conservare accuratamente queste istruzioni!

Per l'installatore: questo manuale deve accompagnare l'apparecchio!

INDICE

1. Combustibile
2. Caratteristiche tecniche
3. Vista esplosa
4. Installazione della stufa a pellet
5. Messa in servizio
6. Pulizia e manutenzione
7. Risoluzione dei problemi
8. Schema elettrico

1. COMBUSTIBILE

Il pellet viene ricavato dagli scarti di legno prodotti da segherie e falegnamerie, nonché dai residui delle operazioni forestali. Il "prodotto di partenza" viene macinato, essiccato e pressato in granuli "combustibili" senza l'utilizzo di alcun agente legante.

1.1 Specifiche per pellet di alta qualità

Potere calorifico: 5,3 kWh/kg

Densità: 700 kg/m³

Umidità: max. 8% del peso

Percentuale di cenere: max. 1% del peso

Diametro: 5-6,5 mm

Lunghezza: max. 30 mm

Composizione: 100% legno non trattato e senza aggiunta di legante (corteccia - max. 5%).

Imballaggio: in sacchetti di plastica (ecologicamente neutri o biologicamente degradabili) o di carta.

Per conoscere i combustibili testati e l'elenco dei produttori di combustibili approvati, rivolgersi al proprio rivenditore di stufe a pellet. L'uso di combustibile di scarsa qualità o vietato ha un effetto negativo sul funzionamento della stufa a pellet e può invalidare la garanzia e la responsabilità del produttore. Rispettare la legislazione sull'incenerimento dei rifiuti. Bruciare solo pellet testati.

1.2 Stoccaggio del pellet

Per garantire una combustione senza problemi del pellet in legno, il combustibile deve essere conservato in un luogo asciutto.

L'apparecchio non è destinato a essere utilizzato da persone (bambini compresi) con ridotte capacità fisiche, sensoriali e mentali, o con mancanza di esperienza o conoscenza, se non sotto supervisione o previa comunicazione di istruzioni specifiche sull'uso del dispositivo da parte di un individuo responsabile della loro sicurezza. I bambini devono essere sorvegliati per assicurarsi che non giochino con l'apparecchio.

2. CARATTERISTICHE TECNICHE

La stufa a pellet ha un design avanzato e dispone di un sistema di aspirazione di aria fresca e uno di ventilazione separati. La tecnologia di combustione a pressione negativa garantisce un'elevata efficienza e un basso contenuto di ceneri durante la combustione. Si spegne automaticamente in caso di cattiva o scarsa combustione. I suoi vantaggi sono il riscaldamento rapido e i bassi costi del combustibile.

Modello	Anita 7.6
Dimensioni (L x A x P) mm	460x752,6x487
Dimensioni del cartone di imballaggio (mm)	500x865x535
Peso netto/lordo Kg	54/64
Potenza massima kW	7,6 kW
Potenza nominale kW	6,6 kW
Efficacia	≥ 90%
Per una superficie di m ²	50-60
Capacità del serbatoio Kg	8,00
Consumo in modalità automatica (min/max)	7/13 kg/h
Consumo di pellet (min/max)	0,6/1,2 kg/h
Tensione e frequenza	230/50 V/Hz
Consumo elettrico	100-400 W/h
Ingresso aria/uscita fumi	50/80 mm

3. VISTA ESPLOSA

La stufa è composta dai seguenti elementi:

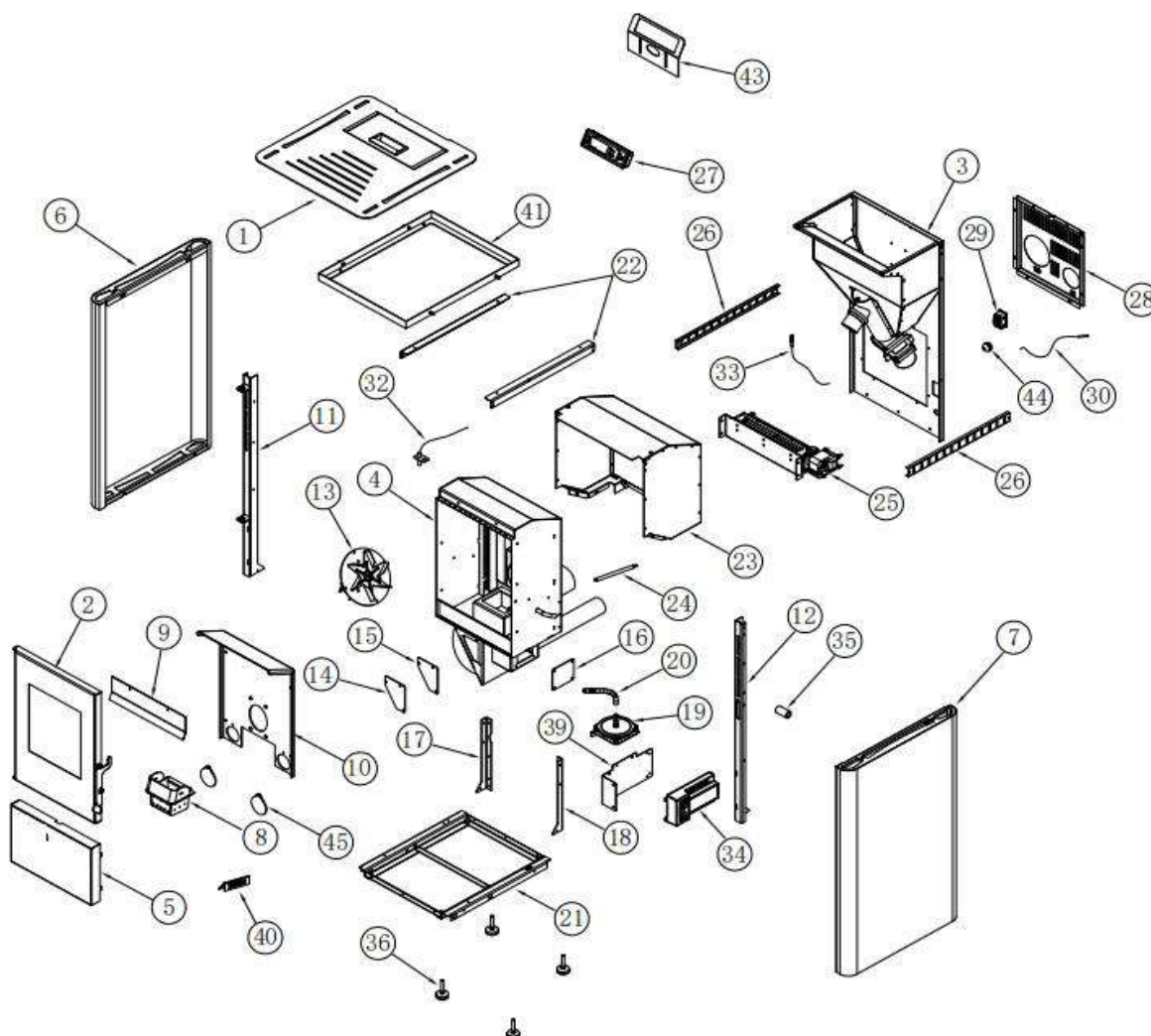

- | | |
|--------------------------------|---------------------------------------|
| 1. Coperchio superiore | 2. Porta |
| 3. Serbatoio pellet | 4. Camera di combustione |
| 5. Coperchio inferiore | 6. Pannello laterale sinistro |
| 7. Pannello laterale destro | 8. Braciere |
| 9. Barra di decompressione | 10. Pannello ignifugo |
| 11. Montante laterale sinistro | 12. Montante laterale destro |
| 13. Estrattore di fumi | 14. Coperchio |
| 15. Coperchio | 16. Coperchio camera aspirazione aria |
| 17-18. Montante | 19. Pressostato dell'aria |

- 20. Collegamento vacuostato
- 22. Angolari
- 24. Candeletta
- 26. Attacco cavo
- 28. Pannello posteriore
- 30. Sensore ambiente
- 33. Sensore di temperatura del silo
- 35. Aggancio maniglia porta
- 39. Supporto scheda principale
- 41. Intelaiatura superiore
- 44. Filtro
- 21. Intelaiatura inferiore
- 23. Piastra protettiva
- 25. Ventilatore dell'aria
- 27. Display
- 29. Connettore di alimentazione
- 32. Sensore di fumo
- 34. Scheda principale
- 36. Piedini regolabili
- 40. Supporto del braciere
- 43. Supporto display
- 45. Guarnizione in gomma

Il riscaldatore è composto principalmente dai seguenti elementi:

1. Braciere di combustione,
2. Estrattore di fumi,
3. Ventilatore dell'aria e coclea.

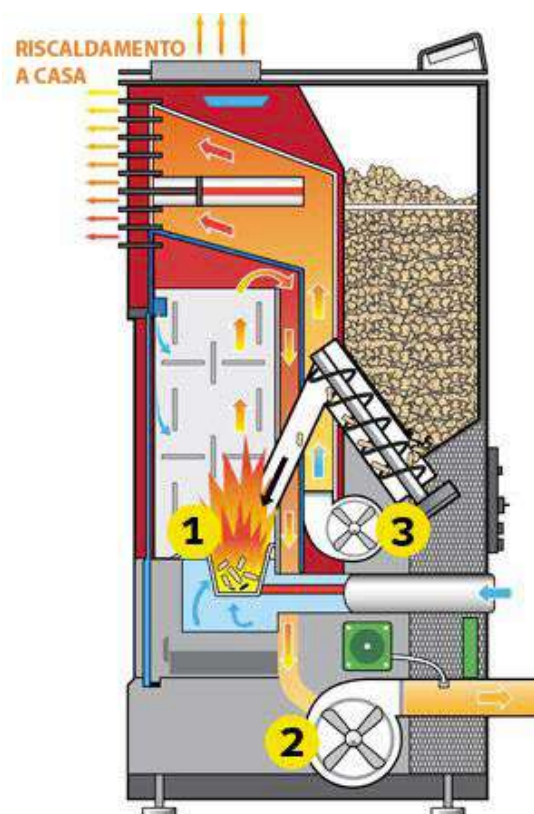

Di seguito è riportato un elenco dei componenti principali e delle loro funzioni:

3.1 Candeletta (di accensione)

La stufa è dotata di un dispositivo elettrico automatico per accendere il combustibile soltanto quando esso è in modalità accensione. La candeletta rimane alimentata per i primi otto minuti della sequenza di accensione.

3.2 Pressostato

La stufa è dotata di un vacuostato di sicurezza (pressostato) situato dietro la porta a sinistra, fissato alla base. In caso di pressione negativa nel focolare a causa di una perdita, dell'apertura dello sportello anteriore, di ostruzione della canna fumaria o di errata chiusura del cassetto di raccolta delle ceneri, il pressostato lo rileva e spegne la stufa.

3.3 Coclea e motoriduttore

Il motore della coclea da 2,4 giri/minuto la fa roteare per portare il pellet nel tubo. Il pellet cade quindi nel focolare. La coclea è controllata dal pannello di controllo stesso tramite la scheda principale.

3.4 Sensore di surriscaldamento

Questo sensore di sicurezza è installato sul fondo della tramoggia (serbatoio) e spegne la stufa in caso di rilevamento di temperature eccessive (70 gradi).

3.5 Termostato del ventilatore dell'aria ambiente

Questo termostato è installato sul tubo di ventilazione dell'aria e accende il ventilatore dell'aria ambiente quando la temperatura supera i 40 gradi.

4. INSTALLAZIONE DELLA STUFA A PELLETT

Per l'installazione dell'apparecchio, devono essere rispettate tutte le normative nazionali e locali e gli standard europei.

Prima di installare una stufa in una stanza, selezionare la potenza appropriata per riscaldare l'ambiente. Verificare la zona di riscaldamento della stufa nella sezione dedicata alle sue caratteristiche.



4.1 Informazioni generali

La stufa deve essere collegata a una canna fumaria omologata per i combustibili solidi.

La canna fumaria deve avere un diametro di almeno 80 mm.

Il sistema di evacuazione dei fumi si basa su una pressione negativa nella camera di combustione e su una leggera sovrappressione all'uscita dei fumi. È quindi importante che il collegamento al sistema dei gas di scarico sia installato e sigillato correttamente.

Utilizzare solo materiali impermeabilizzanti resistenti al calore e relative fascette di tenuta, silicone resistente al calore e lana minerale.

I lavori di installazione devono essere eseguiti solo da personale tecnico autorizzato.

Inoltre, è necessario assicurarsi che la canna fumaria non si estenda oltre la sezione libera del camino.

NOTA: attenersi alle norme edilizie in vigore nella propria regione. Rivolgersi al proprio installatore per maggiori informazioni.

4.2 Importante

Assicurarsi che la lunghezza dei condotti di scarico dei fumi non sia eccessiva.

Evitare un numero elevato di gomiti per il flusso dei gas di combustione verso la canna fumaria (fare riferimento alle normative vigenti e non superare mai un angolo di 180° dall'uscita della stufa alla canna fumaria). Se non è possibile collegarsi direttamente alla canna fumaria, utilizzare un raccordo munito di sportello per la pulizia (se possibile).

4.3 Uscita sopra la falda del tetto

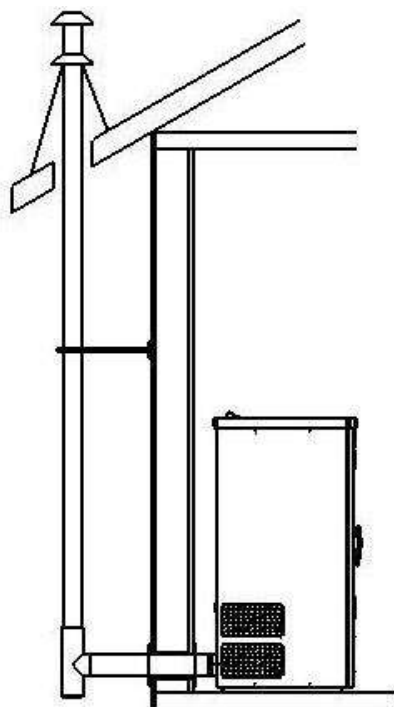

4.4 Protezione della superficie di appoggio

Per i pavimenti infiammabili (legno, moquette, ecc.), è necessario un strato di fondo in vetro, lamiera d'acciaio o ceramica.

4.5 Distanze di sicurezza

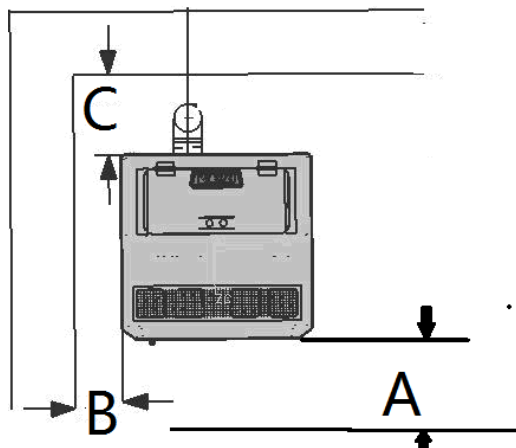

(Misure prese dall'esterno della stufa)

Da oggetti non infiammabili:

$A > 400 \text{ mm}$ $B > 100 \text{ mm}$ $C > 100 \text{ mm}$

Da oggetti infiammabili e pareti portanti in cemento armato

$A > 800 \text{ mm}$ $B > 200 \text{ mm}$ $C > 200 \text{ mm}$

4.6 Collegamento elettrico

La stufa viene fornita con un cavo di collegamento lungo circa 2 metri, dotato di una spina. Il cavo deve essere collegato a una rete elettrica da 230 V, 50 Hz. Il consumo medio di energia è di circa 100 watt in funzione. Durante il processo di accensione automatica (durata 10 minuti), è di circa 350 watt. Il cavo di collegamento deve essere posato in modo da evitare il contatto con le superfici esterne calde o taglienti della stufa.

4.7 Ingresso aria

Ogni processo di combustione richiede ossigeno o aria. Generalmente, l'aria di combustione viene prelevata dallo spazio abitativo. Per le stufe a uso domestico, l'aria prelevata dallo spazio abitativo deve essere reintrodotta. Nelle case moderne, le finestre e le porte sono molto ermetiche, il che significa che non entra abbastanza aria di ricambio. Questa situazione diventa problematica in presenza di una ventilazione supplementare all'interno dell'abitazione (ad esempio in cucina o in bagno). L'aspirazione dell'aria di combustione viene effettuata tramite il soffiatore di gas di combustione. Per ovviare a questo problema, è necessario realizzare prese d'aria alte e basse. I rumori dell'aria di combustione e di aspirazione che ne derivano sono normali per il funzionamento: possono essere di intensità sonora variabile a seconda del tiraggio del camino, del livello di efficienza o del grado di intasamento della camera di combustione.

4.8 Alimentazione dell'aria di combustione esterna

- Devono essere utilizzati tubi in acciaio o in alluminio flessibile.
- Diametro minimo di 5 cm/2 pollici.
- Per i collegamenti più lunghi, il diametro deve essere aumentato di circa 10 cm dopo circa 1 m.
- La lunghezza totale del tubo flessibile non deve superare i 4 m circa, per garantire un'alimentazione d'aria adeguata ed evitare troppi gomiti.

Se una o più di queste condizioni non sono soddisfatte, in genere si verificherà una cattiva combustione nella stufa, nonché scarsità di aria nell'abitazione. Si consiglia di installare una griglia di ventilazione alta e bassa nella parete in prossimità della stufa per garantire una ventilazione permanente. Inoltre, l'aria di combustione può anche essere aspirata direttamente dall'esterno o da un altro locale ben ventilato (ad esempio, la cantina).

5. MESSA IN SERVIZIO

Per l'uso dell'apparecchio, devono essere rispettate tutte le normative nazionali e locali e gli standard europei.

Attenzione: non toccare il pannello frontale quando la stufa è in funzione. È estremamente caldo!

Nota: al primo utilizzo, la combustione potrebbe causare la rimozione della vernice, con conseguente diffusione di un odore sgradevole. Aprire la finestra e la porta per espellere l'odore.

Nota: se la nuova stufa viene utilizzata per la prima volta, è necessario inserire una manciata di pellet di legno nel caminetto prima di utilizzarla.

Nota: mantenere puliti il braciere e la parte inferiore, ovvero il cassetto ceneri ogni volta che si usa la stufa!

Inserire il pellet di legno nella tramoggia e accendere l'apparecchio. La spia On/Off si accenderà (indicando che il dispositivo è acceso). Mettere in funzione l'apparecchio secondo le istruzioni della sezione "Avvio e funzionamento".

5.1 Guida all'avvio e all'uso

Utilizzare la stufa come segue (consultare il diagramma della struttura della stufa e il diagramma del controllo elettrico): controllare il braciere, la barra della griglia del pellet e il cassetto ceneri, quindi regolarli nella posizione corretta.

5.2 Istruzioni per l'uso

1. Inserire il cavo di alimentazione nella presa sul retro della stufa e premere l'interruttore a levetta rosso ON/OFF posto sopra di esso.

La stufa è accesa correttamente quando l'interruttore è su ON.



Connettore alimentazione + Interruttore ON/OFF

Nota: per evitare che la stufa entri in funzione, spegnere l'interruttore rosso nella parte inferiore sul retro della stufa.

2. Assicurarsi che le guarnizioni del cassetto ceneri e dello sportello siano in buone condizioni. Chiudere bene il cassetto ceneri e le porte, e verificare che tutti i pannelli laterali siano posizionati correttamente.

Nota: utilizzare esclusivamente il braciere specifico per il rispettivo modello di stufa!

3. Aprire il serbatoio. Assicurarsi di avere una quantità sufficiente di pellet per soddisfare le esigenze di riscaldamento. Chiudere il serbatoio.

4. Tenere premuto il tasto On/Off per 3 secondi. La stufa avvierà automaticamente i seguenti cicli:

- Ciclo di pulizia: il braciere viene ventilato per rimuovere la polvere e la cenere.
- Preparazione per l'accensione: i pellet vengono trasportati dal serbatoio al braciere tramite la coclea. Questa operazione può richiedere da 5 a 15 minuti, a seconda del modello di stufa.

- Ciclo di accensione: la candele funziona per tutto il ciclo di accensione e per alcuni minuti dopo che la stufa si è stabilizzata e inizia a bruciare il pellet nel focolare. La stufa rimane nella fase di accensione fino a quando la temperatura dei fumi non raggiunge la temperatura impostata.

- Ciclo di stabilizzazione: il sistema di riscaldamento si autoregola per impostare con precisione la potenza della stufa alla temperatura desiderata. La stabilizzazione continua finché la stufa non raggiunge la temperatura impostata dal termostato.

La stufa è ora in funzione.

5.3 Spegnimento della stufa

Nota: la stufa può essere spenta, a prescindere dal ciclo visualizzato sul display, tenendo premuto il tasto On/Off per due secondi. Una volta che il display indica che la stufa si trova nel ciclo di stabilizzazione, premere nuovamente il tasto di accensione e la stufa entrerà nel ciclo di raffreddamento, come indicato sul display.

ATTENZIONE: DOPO IL CICLO DI RAFFREDDAMENTO, LA STUFA SI RIACCENDE AUTOMATICAMENTE.

1. Premere il tasto On/Off sul display. La stufa inizia ad accendersi in modalità automatica attraverso i seguenti passaggi:

- **Spegnimento:** il combustibile rimasto nel braciere continuerà a bruciare e a produrre calore e fiamme. Dopo 5-8 minuti, il focolare dovrebbe avere esaurito il combustibile. Lo scambiatore di calore può quindi iniziare a raffreddarsi.

- **Arrivederci:** questo messaggio sul display indica che la stufa si è raffreddata.

2. La stufa è stata spenta correttamente.

RIDURRE AL MINIMO LA FORMAZIONE DI CREOSOTO (IBA)

Consultare la sezione "MANUTENZIONE" a pagina 19 per una spiegazione sulla formazione e la rimozione del creosoto. Per rallentare la formazione di creosoto, utilizzare solo combustibili raccomandati.

5.4 Smaltimento delle ceneri

Attenzione: spesso sotto la cenere si nascondono ancora dei tizzoni. Maneggiare le ceneri con strumenti adeguati, evitando di toccarle direttamente con le mani, e indossare indumenti ignifughi e occhiali di sicurezza.

Le ceneri devono essere riposte in un contenitore di metallo con un coperchio a chiusura ermetica.

1. Gli altri rifiuti non devono essere collocati nei contenitori per le ceneri.
2. Il contenitore chiuso contenente le ceneri deve essere collocato su un piano non combustibile o sul terreno, lontano da qualsiasi materiale combustibile, in attesa dello smaltimento finale.
3. I residui minerali del legno (circa l'1-2%) rimangono nella cenere e costituiscono un eccellente fertilizzante naturale per tutte le piante da giardino. Prima di interrare le ceneri o di disperderle localmente, occorre conservarle nel contenitore chiuso fino al completo raffreddamento e "spegnimento".





5.5 Accensione/spegnimento

L'accensione e lo spegnimento della stufa avvengono tramite il tasto ON/OFF.



Dopo l'accensione, apparirà il messaggio "PULIZIA", che invita a pulire il braciere.



Allo stesso modo, premere  quindi al momento dello spegnimento, il display mostra:



Quando la temperatura della stufa è sufficientemente bassa, sul display apparirà la scritta "ARRIVEDERCI".

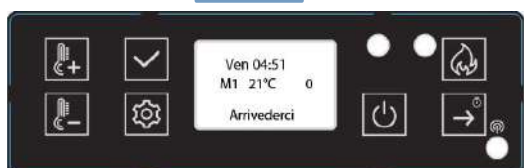

La fase di accensione, che dura tra i 5 e i 15 minuti, è necessaria affinché la resistenza porti i pellet alla temperatura di accensione (che varia a seconda della stufa).

In terzo luogo, durante questa fase, si effettuano le operazioni di controllo della canna fumaria e il pellet viene caricato nel braciere. La fase successiva sarà indicata dalla scritta "Accensio". Questo stato viene mantenuto finché la temperatura dei fumi non supera la soglia impostata.



Una volta completata la fase di accensione, occorrono alcuni minuti affinché la fiamma si stabilizzi. Questa fase è indicata dal messaggio "STABILIZZAZIONE", che termina dopo alcuni minuti.



!! ATTENZIONE!

Una volta che la stufa è spenta e lo scambiatore di calore si sta raffreddando, normalmente non è possibile riaccenderla fino al completamento dell'operazione. Questo viene indicato dal messaggio "SPEGNIMENTO".

5.6 Variazione della potenza

A seconda del fabbisogno di riscaldamento, la quantità di combustibile può essere regolata utilizzando il tasto + o -. Ad esempio:

Premendo il tasto  , la quantità di combustibile viene modificata, il display visualizza il potere calorifico selezionato.

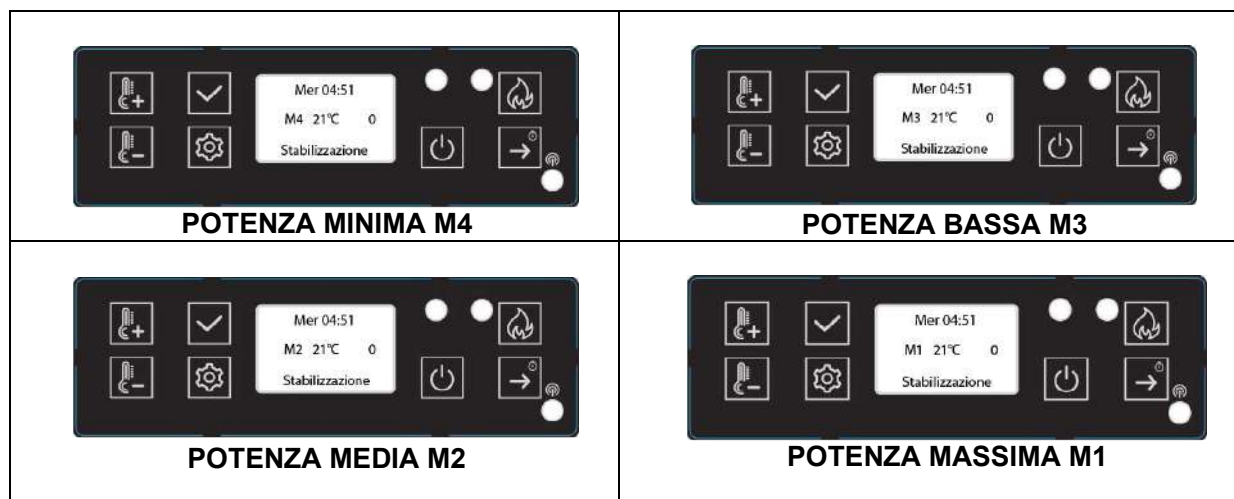

5.7 Controllare la temperatura

Premendo il tasto  , è possibile controllare la temperatura impostata. R indica la temperatura ambiente, S la temperatura dei fumi, P la temperatura di protezione.

Ad esempio:





La temperatura ambiente è di 27°C o °F.

La temperatura dei fumi è di 28°C o °F.

La temperatura di protezione è di 30°C o °F.

5.8 Selezione automatica e manuale

Premere il tasto  , la spia  arancione  indica l'accensione o lo spegnimento. Se la spia è accesa, significa che è stato selezionato il programma automatico. In caso contrario, è impostato il programma manuale (riferimento alla parte 5.21).

5.9 Impostazione della temperatura

Premendo il tasto  , la temperatura verrà selezionata e modificata sul display.



5.10 Modalità ECO

Se la temperatura ambiente supera la temperatura desiderata, la stufa si spegne automaticamente (Eco1) o passa alla potenza minima (Eco2) per risparmiare energia.





Quando la temperatura ambiente scende al di sotto della temperatura desiderata (di 3°C), la stufa si riaccende automaticamente o torna al livello di potenza precedente. Vedremo più avanti come selezionare queste due funzioni.

Tenere premuto per 3 secondi il tasto  per accedere alle impostazioni tecniche, mentre premendo il tasto più volte  si accede ai parametri da M1 a M6.

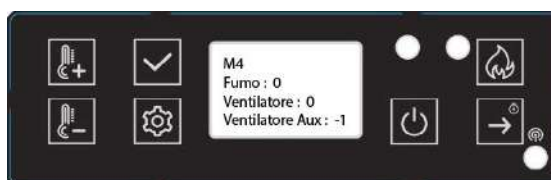
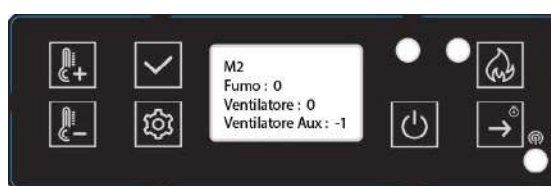
5.11 Regolazione della velocità del ventilatore di combustione e del ventilatore dell'aria



S = FUMI (SCARICO) F = VENTILATORE (SOFFIATORE) Auxfan = Nessuna funzione.



Premere il tasto  per spostarsi da "S 0" a "F 0", premere il tasto   per cambiare la velocità.

Entrambi possono essere impostati da 20 a -20. Normalmente, l'impostazione di fabbrica è 0. 20 è il massimo e -20 è il minimo.

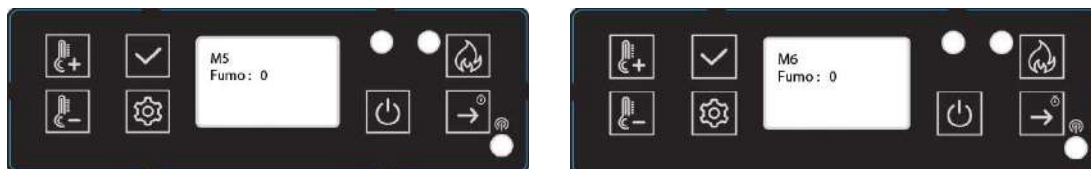

Premere il tasto per salvare i parametri modificati e passare a M2, M3 e M4, come segue:



Dopo M4, si passa a M5, questo valore è legato alla velocità dell'estrattore di fumi nella fase di "Pulizia". L'intervallo di regolazione è compreso tra 20 e -20, dopodiché si passa a M6. Questo valore è legato alla velocità dell'estrattore di fumi nelle fasi di "Alimentazione" e "Accensione" e per alcuni minuti nella fase di "Stabilizzazione". Anche l'intervallo di regolazione è compreso tra 20 e -20.

Tenere premuto per 3 secondi , quindi premere  e selezionare l'impostazione desiderata, quindi tenere premuto  per selezionare le impostazioni relative a pulizia, modalità ECO, unità di misura, Bip, retroilluminazione, lingua, l'orologio, ripristino delle impostazioni di fabbrica e versione della stufa.

5.12 Impostazioni di pulizia

"Dopo X S, ogni X M" indica l'orario della pulizia durante il funzionamento. Premere il tasto   per regolare. Ad esempio: durante il funzionamento: 20 S ogni 60 M. Ciò significa che ogni 60 minuti, il processo di pulizia si avvia per 20 secondi. Premere il tasto  per passare al menu successivo.





5.13 Impostazione della modalità ECO

Premere il tasto  per selezionare ECO1 o ECO2. L'impostazione di fabbrica è ECO2.

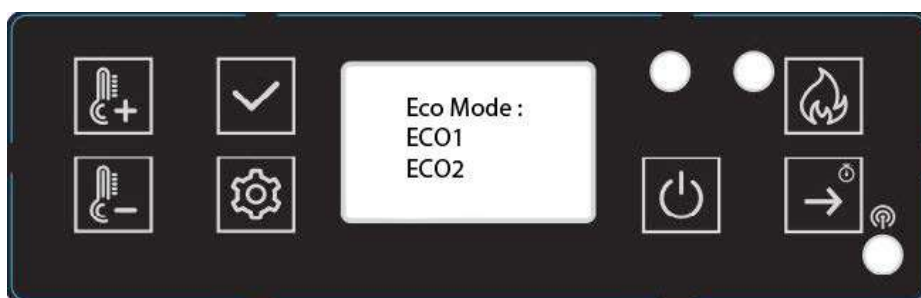
Premere il tasto per  passare al menu successivo:





5.14 Selezione delle unità

Premere il tasto  per scegliere l'unità di temperatura, quindi premere  per passare al menu successivo.





5.15 Segnali acustici

Premere il tasto  per selezionare Segnale acustico On o Off, quindi premere  per passare al menu successivo:



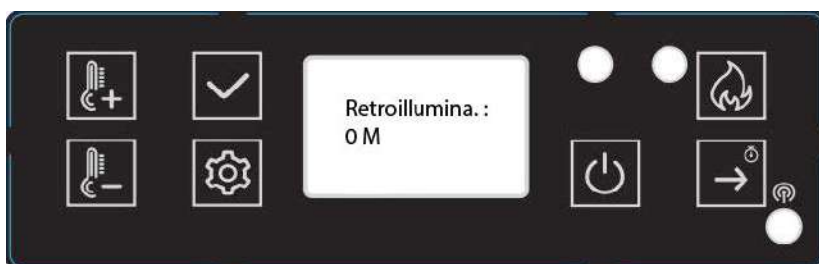

5.16 Impostazione della retroilluminazione

Premere i tasti   per impostare il valore. Quindi, premere il tasto  per passare al menu successivo:



5.17 Scelta della lingua

Premere i tasti   per scegliere la lingua. Quindi, premere il tasto  per passare al menu successivo:



5.18 Impostazione orologio



Premere i tasti   per selezionare il giorno della settimana.



Quindi premere  per selezionare l'ora. Premere i tasti   per modificare l'ora. Premere il tasto  per selezionare la data, premere i tasti   per modificarla. Quindi, premere il tasto  per passare all'impostazione successiva.

5.19 Ripristino delle impostazioni di fabbrica

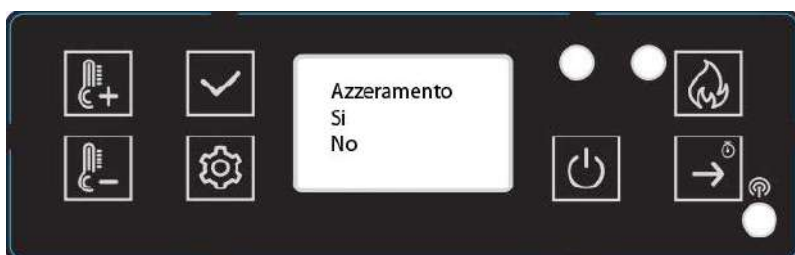
Premere il tasto  per selezionare il ripristino delle impostazioni di fabbrica. Sì: conferma il ripristino delle impostazioni di fabbrica. No: mantiene i valori modificati.





5.20 Versione della stufa

Premere il tasto  per visualizzare il numero seriale. Premendo il tasto  si ritorna al menu principale.



Ciò significa che la versione del display è MV20 e la versione della scheda madre è MV20.

5.21 Impostazione programma

- Tenere premuto il tasto , quindi premere il tasto  per selezionare l'impostazione dei programmi.

Premere il tasto , sul display viene visualizzato il testo seguente.





Questa funzione consente di programmare l'apparecchio per un orario settimanale, accendendolo e spegnendolo a orari prestabiliti. È possibile programmare gli orari di accensione e spegnimento giornalieri per tutta la settimana. Premendo il tasto , è possibile scegliere il giorno della settimana.

Premere i tasti  e .

Per selezionare gli orari, premere il tasto  per selezionare gli orari di accensione (ON) o spegnimento (OFF).

L'ora più in basso indica lo spegnimento, l'ora più in alto indica l'accensione.

5.22 Test

- Tenere premuto per 3 secondi , quindi premere il tasto  per selezionare gli elementi di prova.

Premere il tasto , per selezionare la prova della candelettta, in questo modo è possibile controllare il suo corretto funzionamento.



Test di potenza per verificare che il motore della coclea funzioni correttamente.



Prova dei fumi per verificare che il generatore dei fumi funzioni correttamente.



5.23 Sicurezza

MANCANZA DI ALIMENTAZIONE ELETTRICA

Dopo l'interruzione dell'alimentazione, il display visualizza E7. In caso di breve interruzione di corrente, è possibile tornare manualmente alla "stabilizzazione" annullando il messaggio E7 con il pulsante "OK", riavviando la stufa e tenendo premuto il tasto "ON" per 3 secondi.

In caso di interruzione di corrente, potrebbe essere emessa una piccola quantità di fumo. Questo fenomeno non dura più di tre/cinque minuti e non comporta alcun rischio per la sicurezza.

PRESA DI ALIMENTAZIONE (contiene il fusibile principale)

SPEGNIMENTO ELETTRICO IN CASO DI SOVRACORRENTE

L'apparecchio è protetto contro le sovracorrenti da un fusibile principale (sul retro dell'apparecchio). Di seguito è riportato un elenco dei componenti principali e delle loro funzioni.

- **CANDELETTA**

La STUFA è dotata di un dispositivo di accensione automatica per accendere il combustibile quando la stufa è in modalità di alimentazione e accensione.

- **PRESSOSTATO**

La STUFA è dotata di un pressostato situato dietro lo sportello sinistro, fissato alla base. In caso di pressione negativa nella camera di combustione a causa di una perdita, dell'apertura dello sportello anteriore, della canna fumaria ostruita o del cassetto ceneri non sigillato (su alcuni modelli), il pressostato lo rileva e porta la stufa in modalità di spegnimento, visualizzando il simbolo E5.

- **COCLEA E MOTORIDUTTORE**

Il motore della coclea da 2.4 giri al minuto la fa roteare, trasportando il pellet nel tubo della coclea. Il pellet cade quindi in un tubo e nel focolare. Il motore della coclea è controllato dal pannello di controllo.

- **SENSORE DI TEMPERATURA PER IL SURRISCALDAMENTO**

Un termostato di sicurezza spegne automaticamente la stufa in caso di surriscaldamento. Una volta che il riscaldatore si è raffreddato, visualizza il messaggio E6. Il proseguimento dell'operazione di riscaldamento dipende dalla brace rimasta nel focolare. Dopo aver cancellato il codice di errore con il pulsante "OK", se la stufa non si accende nuovamente al ripristino della fornitura di combustibile, viene eseguito il programma di fine funzionamento (pulizia, fase di ritardo). La stufa deve essere riaccesa in base alla modalità preimpostata.

ATTENZIONE: in caso di surriscaldamento, è necessario eseguire interventi di manutenzione o pulizia.

- **FUNZIONE DEL SENSORE DI TEMPERATURA**

Se la stufa si raffredda al di sotto di una temperatura minima, si spegne. Lo stesso può accadere se il preriscaldamento è troppo lento.

6. PULIZIA E MANUTENZIONE

ATTENZIONE: non intervenire sulla stufa prima di aver rimosso la spina dalla presa di corrente.

Durante l'installazione, evitare di far cadere oggetti (viti, ecc.) nel serbatoio del combustibile, in quanto potrebbero bloccare la coclea e danneggiare la stufa.

La stufa deve essere spenta e raffreddata prima che venga eseguito qualsiasi intervento.

In caso di mancata pulizia di questo apparecchio, la combustione sarà scarsa e la garanzia sulla stufa sarà invalidata.

La frequenza con cui la stufa deve essere pulita e gli intervalli di manutenzione dipendono dal combustibile utilizzato. Umidità elevata, cenere, polvere e trucioli possono più che raddoppiare gli intervalli di manutenzione necessari. Ricordiamo che è necessario utilizzare come combustibile solo pellet di legno testati e raccomandati.

Maniglia di comando

Questa stufa a pellet è dotata di una maniglia per aprire e chiudere lo sportello del caminetto. Utilizzare questa maniglia per:

- Pulire il braciere: rimuovere accuratamente tutti i residui della combustione.

Il pellet come fertilizzante

I residui minerali del legno (circa l'1-2%) rimangono nella camera di combustione sotto forma di ceneri e costituiscono un prodotto naturale e un ottimo fertilizzante per tutte le piante da giardino. Tuttavia, le ceneri devono prima essere invecchiate e "spente".

ATTENZIONE: nelle ceneri possono essere nascosti dei tizzoni; svuotarli solo in contenitori di metallo.

6.1 Pulizia del braciere



Attenzione: pulire il braciere ogni giorno.

Assicurarsi che le ceneri o l'IBA non ostruiscano i fori di alimentazione dell'aria. Il braciere può essere facilmente pulito all'interno della stufa. Una volta rimosso il braciere, l'area sottostante può essere pulita con un'aspirapolvere.

Se la stufa viene riscaldata continuamente, deve essere spenta due volte nell'arco di 24 ore per pulire il braciere (rischio di ritorno di fiamma).

Attenzione: solo a freddo, quando le braci sono spente!

Verificare che il braciere sia posizionato correttamente.

6.2 Pulizia del vetro dello sportello

Il modo migliore per pulire il vetro dello sportello è utilizzare un panno umido con una piccola quantità di cenere proveniente dalla camera di combustione. Lo sporco ostinato può essere rimosso con un detergente speciale, disponibile presso i rivenditori specializzati.

6.3 Pulizia dello scambiatore di calore

Le canne fumarie devono essere pulite almeno una volta all'anno. La combustione di pellet con un elevato contenuto di cenere può richiedere una pulizia più frequente. La pulizia deve avvenire solo quando la stufa e le ceneri sono fredde. Non aspirare braci incandescenti! Su entrambi i lati della stufa ci sono due coperchi di accesso (vedere la foto sotto) che possono essere rimossi svitando le due viti a testa cilindrica da 5/32". Inserire una spazzola di pulizia nelle aperture per sbloccarle da eventuali accumuli di cenere e utilizzare un'aspirapolvere per rimuoverli. Dopo la pulizia, riposizionare i coperchi. Altri due punti di accesso si trovano dietro il cassetto ceneri.

Estrarre il cassetto ceneri (vedere la pagina precedente) e allentare le due viti a testa cilindrica da 5/32" indicate con la lettera D nel disegno sottostante. Ruotare i coperchi sui fori di accesso e utilizzare una spazzola e un'aspirapolvere per rimuovere la cenere. Ruotare i coperchi sui fori e serrare le viti. Vista frontale della cavità del cassetto ceneri quando il cassetto è rimosso.

6.4 Come pulire la stufa

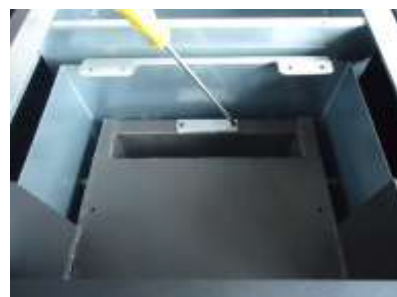
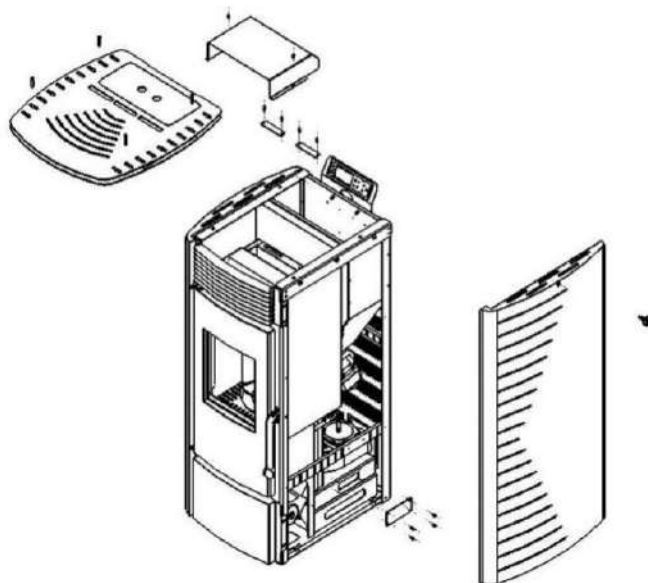

6.5 Pulizia del ventilatore dell'aria

Per pulire il ventilatore dell'aria, scollegare il cavo di alimentazione della stufa dalla presa di corrente. Rimuovere i pannelli laterali e il pannello posteriore (per tutti i modelli). È possibile utilizzare un'aspirapolvere per rimuovere qualsiasi accumulo di polvere sulla turbina del soffiatore o all'interno del condotto del soffiatore. Prestare attenzione a non danneggiare la turbina del soffiatore durante la pulizia.

6.6 Pulizia del tubo di ventilazione

Fuliggine e ceneri volanti: eliminazione

I combustibili contengono piccole particelle di cenere volante che si accumulano nel sistema di scarico e limitano il flusso dei gas di combustione. Una combustione incompleta, come quella che si verifica quando il sistema di riscaldamento viene avviato, interrotto o funziona male, porta alla formazione di fuliggine, che si accumula nel sistema di scarico. È necessario ispezionarlo almeno una volta all'anno per determinare se è necessaria una pulizia. Pulire il condotto, se necessario.

Programma di pulizia necessario in base al numero di sacchi bruciati:

Braciere = 10 sacchi

Cassetto ceneri = 50 sacchi

Estrattore = 100 sacchi

Ventilatore = 100 sacchi

NOTA: il programma di pulizia varia a seconda della qualità del pellet utilizzato e della quantità bruciata. I pellet con un elevato contenuto di ceneri richiedono una pulizia più frequente.

7. RISOLUZIONE DEI PROBLEMI

7.1 Come sostituire la candeletta e il sistema della coclea

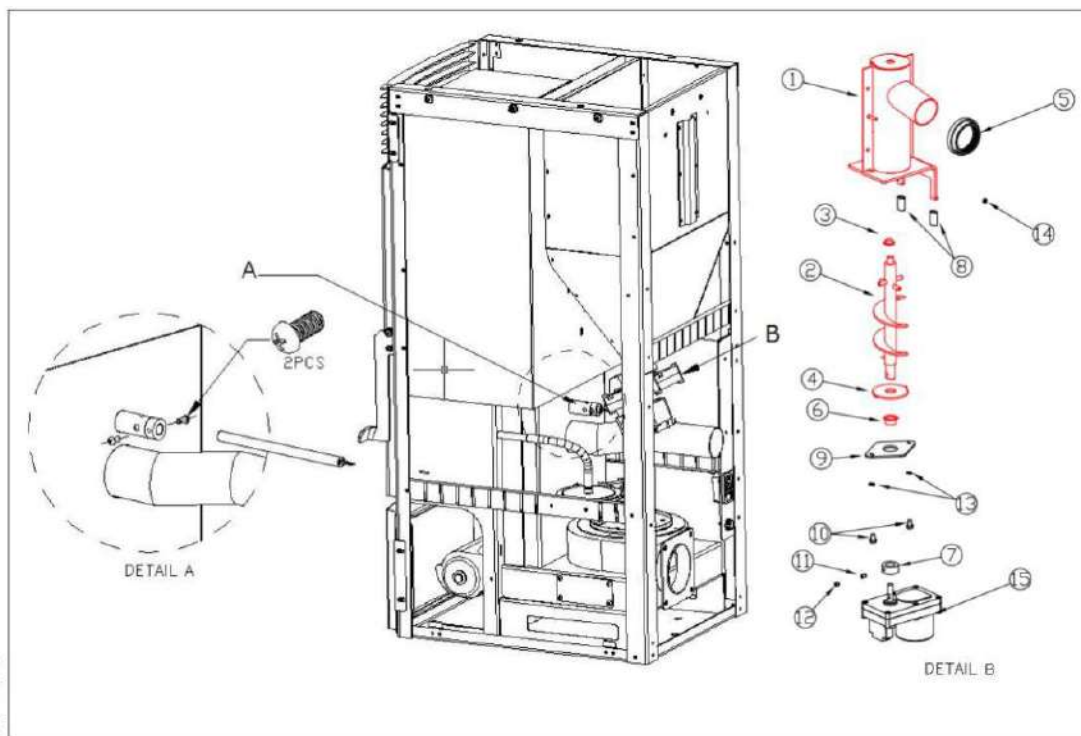

7.2 Come sostituire il ventilatore dell'aria

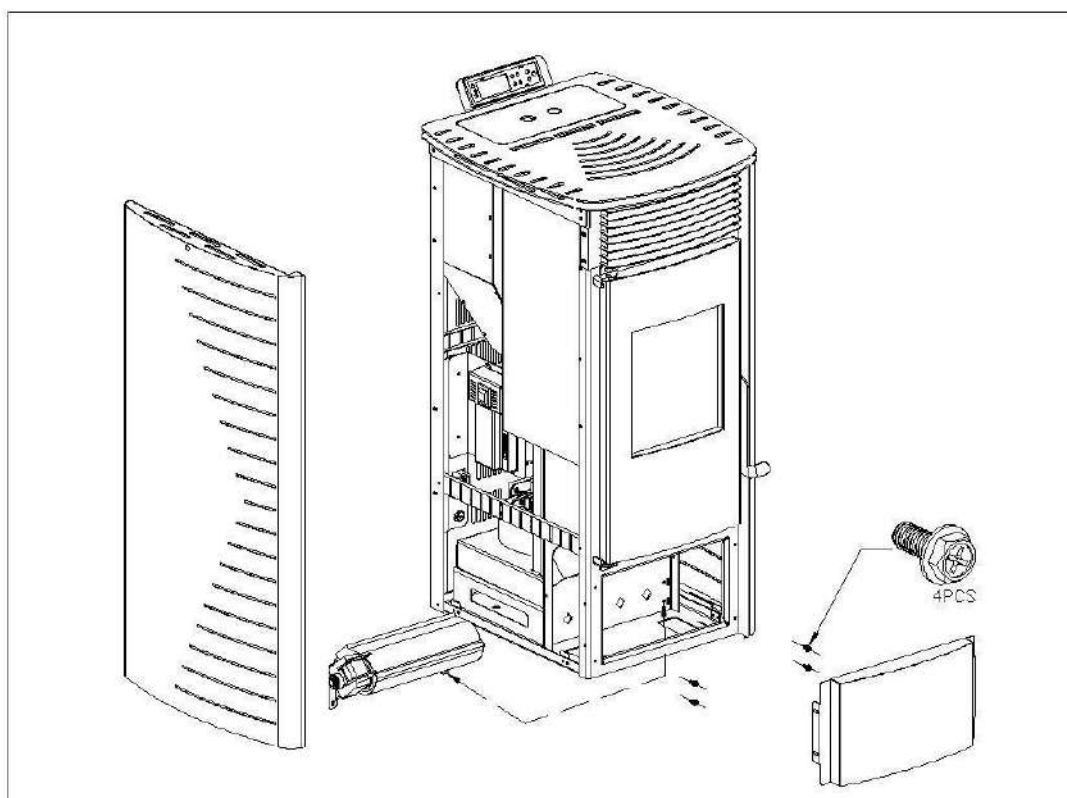

7.3 Come sostituire il ventilatore di combustione

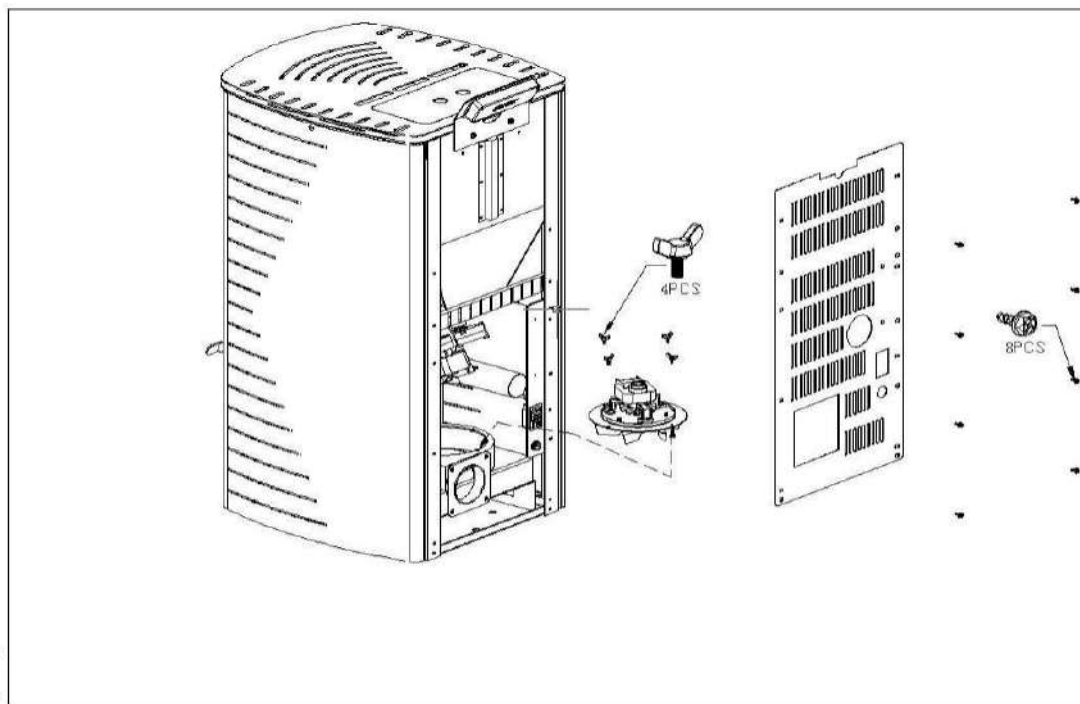

7.4 Errori e soluzioni

I problemi generali, le possibili cause e le soluzioni sono le seguenti. Dopo aver risolto i problemi, riavviare la stufa:

CODICI ERRORE	CAUSA	SOLUZIONE
E1	La temperatura del gas di scarico è inferiore a 40-45°C, il funzionamento e il fuoco sono stati interrotti.	<ol style="list-style-type: none"> 1. Verificare la presenza di pellet nel serbatoio. 2. Verificare che il motore della coclea non sia danneggiato e che sia in grado di riempire il focolare di combustibile.
E2	Accensione non riuscita.	<ol style="list-style-type: none"> 1. Verificare che non vi sia IBA nel braciere. 2. Verificare che il braciere sia posizionato correttamente nel supporto e che la candeletta non sia ostruita. 3. Verificare che il sensore di fumo, situato accanto al ventilatore di combustione, non sia danneggiato. 4. Controllare la candeletta.
E5	Rilevata una scarsa pressione negativa (situata dietro lo sportello sinistro, fissato alla base).	<ol style="list-style-type: none"> 1. Verificare che lo sportello, ed eventualmente il cassetto di raccolta delle ceneri, siano stati chiusi correttamente. 2. Verificare che nulla ostruisca il condotto di scarico. 3. Verificare che il ventilatore di combustione funzioni.
E6	Guasto del sensore di alta temperatura (situato sotto la tramoggia del pellet).	<ol style="list-style-type: none"> 1. Verificare che il sensore non sia danneggiato. 2. La temperatura del sensore è troppo elevata. La stufa non funziona correttamente. Chiamare l'assistenza clienti.
E7	Interruzione di corrente.	Premere il pulsante di conferma per cancellare il codice di errore. Quindi riavviare la stufa.
E9	Assenza di pellet nel serbatoio	1. Riempire il serbatoio di pellet.
E20	Guasto al sensore di scarico.	Sostituire il sensore.
ESC1	Cortocircuito del sensore di temperatura n. 1.	<ol style="list-style-type: none"> 1. Controllare il cavo e il collegamento. 2. Contattare l'assistenza tecnica.
ESO1	Rottura del sensore di temperatura n. 1.	<ol style="list-style-type: none"> 1. Controllare il cavo e il collegamento. 2. Contattare l'assistenza tecnica.
ESC2	Cortocircuito del sensore di temperatura n. 2.	<ol style="list-style-type: none"> 1. Controllare il cavo e il collegamento. 2. Contattare l'assistenza tecnica.
ESO2	Rottura del sensore di temperatura n. 2.	<ol style="list-style-type: none"> 1. Controllare il cavo e il collegamento. 2. Contattare l'assistenza tecnica.
ESC3	Cortocircuito del sensore di temperatura n. 3.	<ol style="list-style-type: none"> 1. Controllare il cavo e il collegamento. 2. Contattare l'assistenza tecnica.
ESO3	Rottura del sensore di temperatura n. 3.	<ol style="list-style-type: none"> 1. Controllare il cavo e il collegamento. 2. Contattare l'assistenza tecnica.

7.5 Sintomi e soluzioni

SINTOMO	CAUSA	SOLUZIONE
La stufa non è alimentata.	Interruttore di alimentazione spento.	Accendere l'interruttore.
	Cavo di alimentazione scollegato.	Inserire saldamente il cavo di alimentazione nell'apparecchio.
	Fusibile.	Sostituire il fusibile.
Il soffiatore non si accende. Il ventilatore non si avvia durante il ciclo di pulizia.	È normale.	Nessun problema, il ventilatore non si avvia prima del ciclo di stabilizzazione.
Il ventilatore non si avvia durante il ciclo di stabilizzazione.	Assenza di alimentazione elettrica.	Controllare l'alimentazione elettrica e i collegamenti
	Regolazione non collegata elettricamente.	Assicurarsi che tutti i connettori di regolazione siano collegati.
	Sensore di fumo.	Sostituire il sensore di fumo.
Durante il funzionamento, compresa la fase di accensione, la coclea non riempie il focolare di pellet.	Assenza di pellet nel serbatoio.	Riempire il serbatoio di pellet.
	Coclea o motoriduttore bloccati.	<ol style="list-style-type: none"> 1. Scollegare l'apparecchio in modo che non si avvii improvvisamente, quindi rilasciare la coclea. 2. Verificare che la coclea non sia ostruita. In tal caso, eliminare la causa del blocco. 3. Verificare che la coclea sia fissata saldamente al motore.
Troppo combustibile nel focolare. Il combustibile non può essere bruciato completamente.	La velocità di alimentazione è superiore a quella che la combustione può sopportare.	1. Aumentare la velocità del ventilatore di combustione o diminuire l'alimentazione.
Non c'è abbastanza combustibile nel focolare.	La velocità di alimentazione è troppo bassa per sopportare il tasso di combustione.	1. Diminuire la velocità del ventilatore o diminuire il tasso di combustione.
Una volta acceso il fuoco, la stufa si spegne 15 minuti dopo.	La tramoggia del pellet contiene poco combustibile.	Verificare che sia presente abbastanza combustibile nel serbatoio del pellet.
	La coclea non funziona.	<ol style="list-style-type: none"> 1. Scollegare l'apparecchio in modo che non si avvii improvvisamente, quindi rilasciare la coclea. 2. Verificare che la coclea non sia ostruita. In tal caso, eliminare la causa del blocco.

		3. Verificare che la coclea sia fissata saldamente al motore.
Fiamma arancione, accumulo di pellet nel focolare, vetro sporco.	Aria insufficiente per una buona combustione.	<ol style="list-style-type: none"> 1. Verificare che la presa d'aria anteriore sia aperta. 2. Verificare che le guarnizioni delle porte e delle finestrelle siano intatte. 3. Verificare che i condotti di aspirazione e scarico dell'aria non siano ostruiti. 4. Aumentare la portata d'aria. 5. Aumentare la velocità del ventilatore per aumentare la portata d'aria. 6. Contattare l'assistenza tecnica.
Il fuoco si spegne e l'alimentazione si arresta.	Assenza di pellet nel serbatoio.	Aggiungere pellet.
	La coclea è bloccata o il motoriduttore è scollegato.	<ol style="list-style-type: none"> 1. Scollegare l'apparecchio in modo che non si avvii improvvisamente, quindi rilasciare la coclea. 2. Verificare che la coclea non sia ostruita. Se è bloccata, eliminare la causa del blocco. 3. Verificare che la coclea sia fissata saldamente al motore.
	Il sensore di fumo è intervenuto.	Controllare il collegamento del sensore. Sostituire il sensore.
Il fuoco si spegne e l'alimentazione elettrica si interrompe.	La temperatura richiesta è stata raggiunta.	Si tratta di un comportamento normale in modalità "ECO". La stufa si accende automaticamente non appena la temperatura ambiente scende al di sotto della temperatura prevista.
La stufa non fa circolare un volume adeguato di aria sufficientemente calda.	Non è presente abbastanza combustibile.	Utilizzare pellet standardizzato.
	Il ventilatore dell'aria è impostato su una velocità troppo bassa o è difettoso.	<ol style="list-style-type: none"> 1. Se il ventilatore è rotto, sostituirlo. 2. Controllare la regolazione.
	I tubi dello scambiatore di calore o la canna fumaria sono intasati.	Pulire i tubi dello scambiatore di calore o la canna fumaria.

8. SCHEMA ELETTRICO

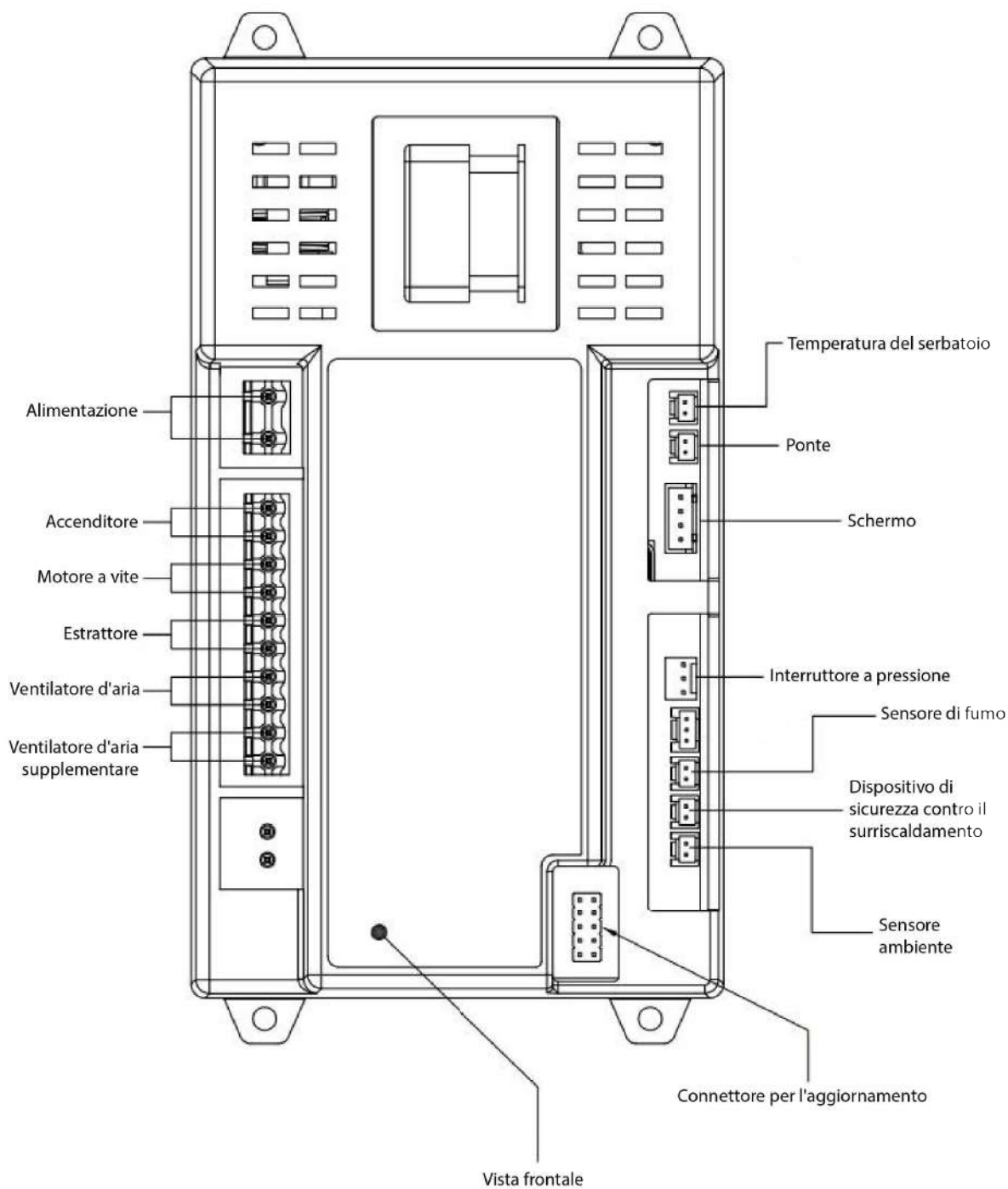



ANITA 7.6

PELLETKACHEL

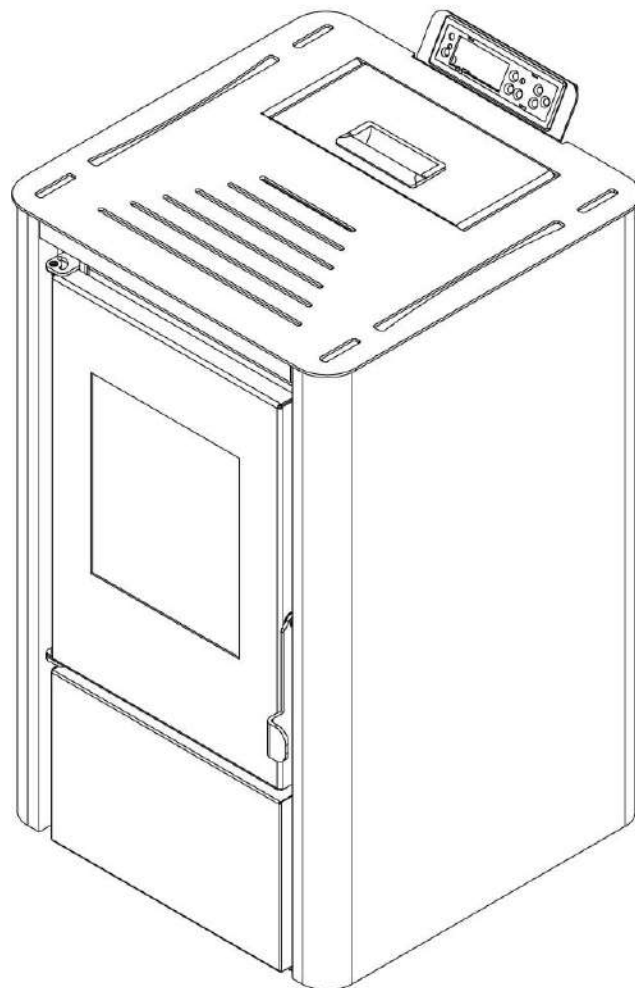

GEBRUIKERSHANDLEIDING

Bewaar de gebruiksaanwijzing om deze later te kunnen raadplegen.

Lees deze handleiding volledig voordat u deze houtpelletkachel installeert en gebruikt.

Als u deze instructies niet opvolgt, kan dit leiden tot schade aan de apparatuur of tot persoonlijk letsel.

Bewaar deze gebruiksaanwijzing!

Aan de installateur: deze handleiding moet bij het apparaat blijven!

INHOUDSOPGAVE

1. Brandstof
2. Technische kenmerken
3. Explosietekening
4. Installatie van de Pelletkachel
5. Ingebruikname
6. Reiniging en Onderhoud
7. Probleemoplossing
8. Elektrisch Schema

1. BRANDSTOF

Pellets worden gemaakt van houtafval van zagerijen en schaafwerkplaatsen en van restproducten van bosexploitatie. Deze “beginproducten” worden verbrijzeld, gedroogd en geperst tot “brandbare” korrels zonder enig bindmiddel.

1.1 Specificaties voor de pellets van hoge kwaliteit

Calorische waarde: 5,3 kWh/kg

Dichtheid: 700 kg/m³

Vochtigheid: max. 8% van het gewicht

Proportie van de assen: max. 1% in gewicht

Diameter: 5 - 6,5 mm

Lengte: max. 30 mm

Samenstelling: 100% onbehandeld hout en geen toegevoegd bindmiddel (aandeel van de schors max. 5%).

Verpakking: in ecologisch neutrale of biologisch afbreekbare plastic zakken, of in papier.

Vraag uw verdeler van houtpelletkachels om u te voorzien van geteste brandstoffen en van een lijst met gecontroleerde brandstoffabrikanten. Het gebruik van brandstof van slechte kwaliteit of van verboden brandstof heeft een negatieve invloed op de werking van uw pelletkachel en kan de garantie en de aansprakelijkheid van de fabrikant doen vervallen. Voldoe aan de wetgeving inzake afvalverbranding. Brand alleen geteste pellets.

1.2 Opslag van de pellets

Om een probleemloze verbranding van houtpellets te garanderen, moet de brandstof op een droge plaats worden opgeslagen.

Dit apparaat is niet bedoeld voor gebruik door personen (inclusief kinderen) met verminderde lichamelijke, zintuiglijke of geestelijke vermogens of met gebrek aan ervaring en kennis, tenzij zij onder toezicht staan of instructies hebben gekregen over het gebruik van het apparaat van een persoon die verantwoordelijk is voor hun veiligheid. Kinderen moeten onder toezicht staan om ervoor te zorgen dat ze niet met het apparaat spelen.

2. TECHNISCHE KENMERKEN

De pelletkachel is geavanceerd ontworpen en beschikt over een aparte toevoer van verse lucht en een individueel ventilatiesysteem. De verbrandingstechnologie door onderdruk zorgt voor een hoog rendement en een laag asgehalte tijdens de verbranding. De kachel schakelt automatisch uit in geval van slechte verbranding of gebrek aan brandstof. De voordelen zijn snelle verwarming en lage brandstofkosten.

Model	Anita 7.6
Afmetingen (B*H*D) mm	460*752,6*487
Formaat exportdoos (mm)	500*865*535
Nettogewicht/Bruto Kg	54/64
Maximaal vermogen kW	7,6 kW
Nominaal vermogen 2 kW	6,6 kW
Rendement	≥ 90%
Voor een oppervlakte van m ²	50-60
Capaciteit van het Reservoir Kg	8.00
Verbruik in Automatische Modus (Min/Max)	7/13 kg/u
Pelletverbruik (Min/Max)	0.6/1.2 kg/u
Spanning en Frequentie	230/50 V/Hz
Stroomverbruik	100-400 W/H
Luchtinlaat/Rookuitlaat	50/80 mm

3. EXPLOSIETEKENING

De kachel bestaat uit volgende elementen:

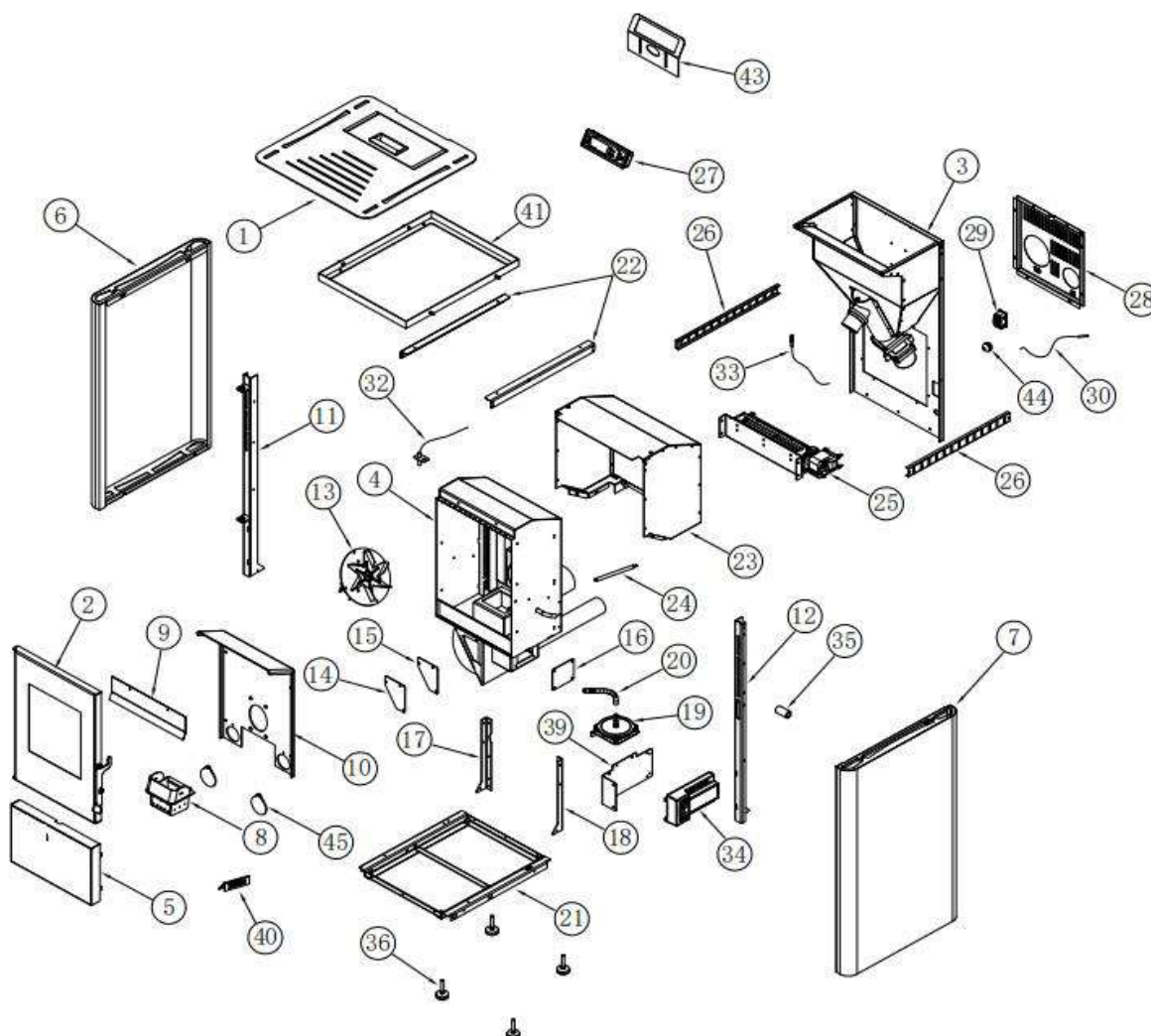

- | | |
|-------------------------|---------------------------------|
| 1. Bovendekplaat | 2. Deur |
| 3. Pelletreservoir | 4. Verbrandingskamer |
| 5. Benedendekplaat | 6. Linkerzijpaneel |
| 7. Rechterzijpaneel | 8. Vuurpot |
| 9. Drukontlastingsstang | 10. Brandwerend paneel |
| 11. Linkerzijstijl | 12. Rechterzijstijl |
| 13. Afzuigventilator | 14. Dekplaatje |
| 15. Dekplaatje | 16. Dekplaatje luchtinlaatkamer |
| 17-18. Stijl | 19. Luchtdrukschakelaar |

- | | |
|-------------------------------------|-------------------------|
| 20. Aansluiting voor luchtonderdruk | 21. Onderkader |
| 22. Hoekprofielen | 23. Beschermplaat |
| 24. Ontsteker | 25. Luchtventilator |
| 26. Kabelbinder | 27. Scherm |
| 28. Achterpaneel | 29. Voedingsconnector |
| 30. Omgevingssonde | 32. Rooksonde |
| 33. Temperatuursonde van de Silo | 34. Hoofdprintplaat |
| 35. Bevestiging voor deurhandgreep | 36. Verstelbare pootjes |
| 39. Houder hoofdprintplaat | 40. Houder vuurpot |
| 41. Bovenkader | 43. Houder scherm |
| 44. Filter | 45. Rubbersluitring |

De belangrijkste onderdelen van het verwarmingstoestel zijn:

1. Vuurpot
2. Rookventilator
3. Luchtventilator en toevoerschroef

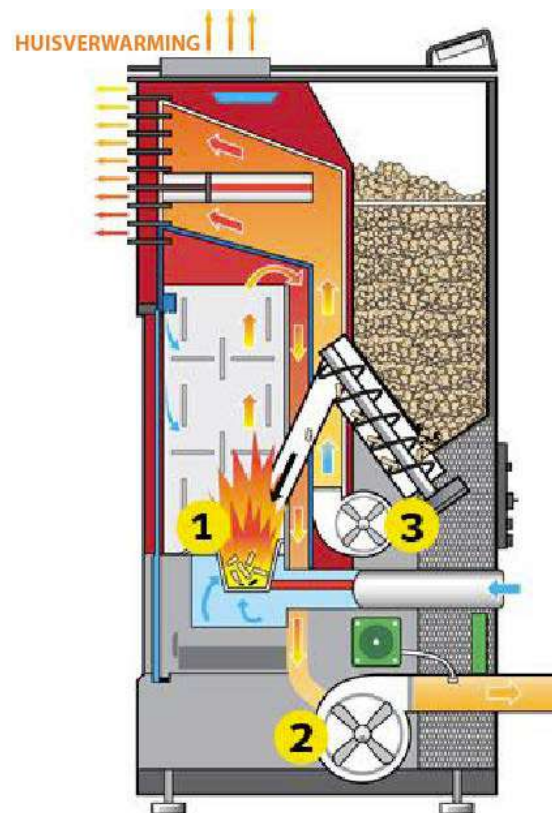

Hier is een lijst met de belangrijkste componenten en hun functies:

3.1 Ontsteker (ontstekingskaars)

De kachel is uitgerust met een automatische elektrische ontsteker om de brandstof te ontsteken, dit alleen wanneer de kachel in ontstekingsmodus staat. De ontsteker blijft geactiveerd gedurende de eerste acht minuten van de ontstekingsprocedure.

3.2 Drukschakelaar

De kachel is uitgerust met een veiligheids-onderdrukschakelaar (pressostaat) achter de deur aan de linkerkant, bevestigd aan de basis. Als er in de vuurhaard onderdruk ontstaat (door een lek, het openen van de voordeur, een verstopte rookafvoer of een slecht gesloten aslade) detecteert de pressostaat dit en schakelt hij de kachel uit

3.3 De toevoerschroef en zijn motor

De wormschroefmotor (2,4 toeren per minuut) laat de wormschroef draaien om de pellets in de buis te voeren. De pellets vallen vervolgens in de vuurhaard. De wormschroef wordt door het bedieningspaneel zelf bestuurd via de hoofdprintkaart.

3.4 Oververhittingssensor

Deze veiligheidssensor is geïnstalleerd op de bodem van de trechter (reservoir) en schakelt de kachel uit als hij een te hoge temperatuur (70 graden) detecteert.

3.5 Thermostaat van de kamerluchtventilator

Deze thermostaat wordt geïnstalleerd op de luchtventilatiepijp en schakelt de kamerluchtventilator in als de temperatuur meer dan 40 graden is.

4. INSTALLATIE VAN DE PELLETKACHEL

Bij het installeren van het apparaat moeten alle nationale en plaatselijke voorschriften en Europese normen worden nageleefd.

Voordat u een kachel in een kamer installeert, moet u het geschikte vermogen kiezen om de kamer te kunnen verwarmen. Controleer de verwarmingszone van de kachel in het gedeelte over de eigenschappen van kachels.

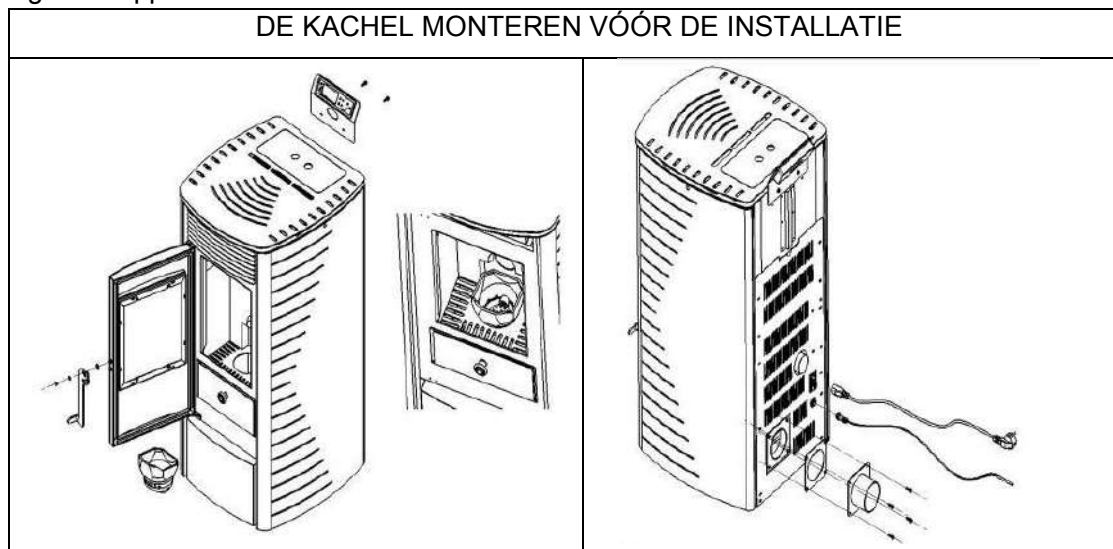

4.1 Algemene informatie

De kachel moet worden aangesloten op een schoorsteen die is goedgekeurd voor vaste brandstoffen. De schoorsteen moet een diameter hebben van minimaal 80 mm.

Het rookafvoersysteem is gebaseerd op een onderdruk in de verbrandingskamer en een lichte overdruk bij de rookuitlaat. Het is daarom belangrijk dat de aansluiting op het rookgasafvoersysteem goed is geïnstalleerd en afgedicht.

Gebruik alleen hittebestendige afdichtingsmaterialen en de bijbehorende afdichtingsstrips, hittebestendige siliconen en minerale wol.

Montagewerkzaamheden mogen alleen worden uitgevoerd door bevoegd technisch personeel.

Zorg er ook voor dat het rookkanaal niet buiten het vrije deel van de schoorsteen uitsteekt.

OPMERKING: houd u aan de bouwvoorschriften die gelden in uw regio. Neem contact op met uw installateur voor meer informatie hierover.

4.2 Belangrijk

Zorg ervoor dat de rookpijp niet te lang is. Vermijd te veel bochten in de rookgasstroom naar de schoorsteen (raadpleeg de geldende voorschriften en zorg ervoor dat de uitmonding van de kachel in de schoorsteen nooit een hoek maakt van meer dan 180!!!). Als u geen rechtstreekse verbinding met de schoorsteen kunt maken, gebruik dan indien mogelijk een verbindingstuk met een schoonmaakklep.

4.3 Uitlaat boven het dak

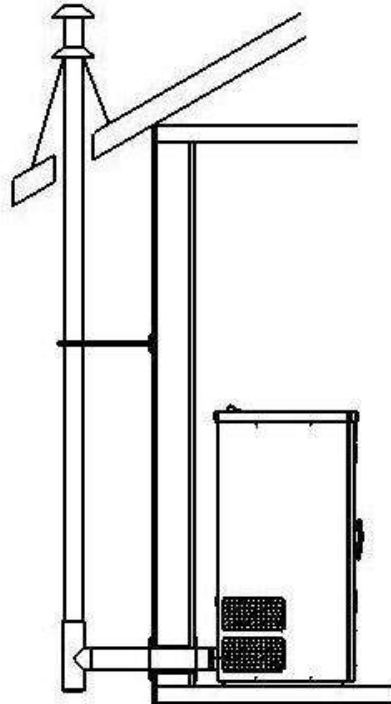

4.4 Bodembescherming

Voor brandbare vloeren (hout, tapijt, enz.) is een onderlaag van glas, plaatstaal of keramiek vereist.

4.5 Veilige afstanden

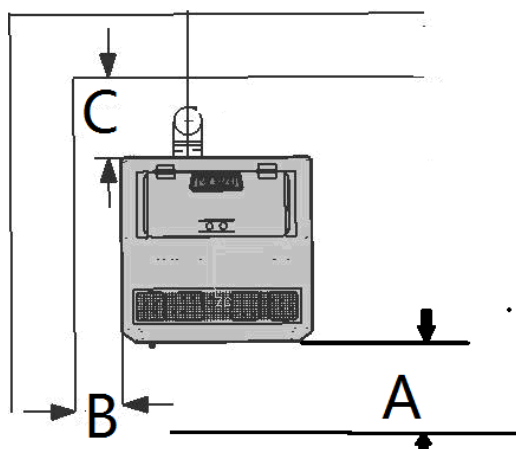

(Metingen genomen buiten de kachel)

t.a.v. niet-ontvlambare voorwerpen:

A > 400 mm B > 100 mm C > 100 mm

T.a.v. brandbare voorwerpen en draagwanden van gewapend
beton A > 800 mm B > 200 mm C > 200 mm

4.6 Elektrische aansluiting

De kachel wordt geleverd met een aansluitkabel van ongeveer 2 m, voorzien van een stekker. De kabel moet worden aangesloten op een 230 V, 50 Hz-voeding. Het gemiddelde stroomverbruik is ongeveer 100 watt tijdens gebruik. Tijdens het automatische ontstekingsproces (duur 10 minuten) is dit ongeveer 350 watt. De verbindingkabel moet zo worden gelegd dat contact met de hete of scherpe buitenoppervlakken van de kachel wordt vermeden.

4.7 Luchtinlaat

Voor elk verbrandingsproces is zuurstof of lucht nodig. Meestal wordt verbrandingslucht uit de leefruimte gehaald. Voor individuele kachels moet de uit de leefruimte gehaalde lucht opnieuw worden ingebracht. In moderne huizen zijn ramen en deuren erg luchtdicht, wat betekent dat er niet genoeg lucht terug naar binnen komt. Dit wordt een probleem als er extra ventilatie in de woning is (bijv. in de keuken of het toilet). De aanzuiging van de verbrandingslucht vindt plaats via de blazer van verbrandingsgas. Er moeten hoge en lage luchtinlaten worden gemaakt om dit probleem op te lossen. De resulterende verbrandings- en zuigluchtgeluiden zijn normale werkingsgeluiden die zich kunnen voordoen aan verschillende geluidsvolumes, afhankelijk van de schoorsteentrek, het rendementsniveau of de verontreiniging van de verbrandingskamer.

4.8 Externe verbrandingsluchttoevoer

- Er moeten stalen, flexibele aluminium buizen worden gebruikt.
- Minimale diameter 5 cm/2 inch.
- Voor langere verbindingen moet de diameter na ongeveer 1 m met ongeveer 10 cm worden vergroot.
- De totale lengte van de buis mag niet langer zijn dan ongeveer 4 m, zodat er voldoende lucht wordt toegevoerd en er niet te veel bochten zijn.

Als niet wordt voldaan aan een of meer van deze voorwaarden zal er over het algemeen een slechte verbranding zijn in de kachel, en een onderdruk in het vertrek. We raden aan om een bovenste en onderste verluchttingsrooster in de muur nabij de kachel te installeren voor een permanente verluchting. Verbrandingslucht kan ook worden aangezogen rechtstreeks van buiten of uit een andere goed geventileerde ruimte (bv. de kelder).

5. INGEBRUIKNAME

Bij het installeren van het apparaat moeten alle nationale en plaatselijke voorschriften en Europese normen worden nageleefd.

Let op: raak de voorkant niet aan als de kachel in werking is. Deze is extreem heet!

Opmerking: tijdens het eerste gebruik kan er verf loskomen door verbranding. Als gevolg hiervan kan een onaangename geur vrijkomen. Open ramen en deuren om de geur te verdrijven.

Opmerking: als de nieuwe kachel voor het eerst wordt gebruikt, moet u een handvol houtpellets in de vuurpot doen voordat u deze gebruikt.

Opmerking: zorg dat de Vuurpot en de Aslade eronder schoon zijn telkens als u de kachel aansteekt!

Stop de houtpellets in de trechter en sluit vervolgens het apparaat aan op de elektriciteit. De On/Off-indicator gaat dan branden (wat betekent dat het apparaat is ingeschakeld). Gebruik het apparaat in overeenstemming met de instructies in het gedeelte "Opstarten en werking".

5.1 Opstart- en gebruikshandleiding

Gebruik de kachel als volgt (zie het schema van de opbouw van de kachel en het schema van de elektrische bediening): controleer de vuurpot, de stang van het pelletrooster en de aslade en stel ze in op de juiste positie.

5.2 Instructies voor gebruik

1. Steek de stekker van het netsnoer in het stopcontact aan de achterkant van de kachel en druk op de rode ON/OFF-tuimelschakelaar bovenaan.

De kachel is met succes op ON gezet.



Stroomaansluiting + ON/OFF-schakelaar

Opmerking: om de kachel buiten werking te plaatsen, schakelt u de rode schakelaar aan de onderkant van de achterkant van de kachel uit.

2. Controleer of de afdichtingen van de aslade en de deur in goede staat zijn. Sluit de aslade en deuren goed en controleer of alle zijpanelen correct zijn geïnstalleerd.

Opmerking: gebruik uitsluitend en alleen de vuurpot die specifiek is voor uw kachelmodel!!!

3. Open het reservoir. Zorg ervoor dat er voldoende pellets zijn om te voldoen aan uw verwarmingsbehoeften. Sluit het reservoir.

4. Houd de toets Aan/Uit 3 seconden ingedrukt. De kachel start automatisch de volgende cycli:

- Reinigingscyclus: de vuurpot wordt geventileerd om stof en as te evacueren.
- Voorbereiding voor de ontsteking: de pellets worden door de wormschroef vanuit het reservoir naar de vuurpot getransporteerd. Dit kan 5 tot 15 minuten duren, afhankelijk van het model kachel.
- Ontstekingscyclus: de ontsteker werkt tijdens de ontstekingscyclus en gedurende een paar minuten nadat de kachel is gestabiliseerd en pellets in de vuurhaard begint te branden. De kachel blijft in de ontstekingscyclus totdat de rookgastemperatuur de ingestelde temperatuur heeft bereikt.
- Stabilisatiecyclus: het verwarmingstoestel past zich aan om zijn vermogen nauwkeurig af te stemmen op de gewenste temperatuur. De stabilisatie gaat door totdat de kachel de gewenste temperatuur van de thermostaat heeft bereikt.

De kachel is nu in gebruik.

5.3 De kachel uitschakelen

Opmerking: de kachel kan worden uitgeschakeld, ongeacht de cyclus die op het scherm wordt weergegeven, door de toets Aan/Uit twee seconden ingedrukt te houden. Zodra het scherm aangeeft dat de kachel zich in de stabilisatiecyclus bevindt, drukt u opnieuw op de toets aan/uit. De kachel gaat nu naar de afkoelingscyclus zoals weergegeven op het scherm.

LET OP: NA DE AFKOELINGSCYCLUS START DE KACHEL AUTOMATISCH MET BRANDEN.

1. Druk op de toets Aan/Uit op het scherm. De kachel start automatisch op door middel van de volgende stappen:

- **Uitschakelen:** alle brandstof die in de vuurpot achterblijft, blijft branden en produceert warmte en vlammen. Na 5 tot 8 minuten zou de brandstof in de vuurhaard op moeten zijn. De warmtewisselaar kan dan beginnen met afkoelen.

- **Tot Ziens:** Dit bericht op het scherm geeft aan dat de kachel is afgekoeld.

2. De kachel is met succes uitgeschakeld.

DE VORMING VAN CREOSOOT (SLAKKEN) BEPERKEN

Zie "ONDERHOUD" op pagina 19 voor uitleg over de vorming en verwijdering van creosoot. Om de vorming van creosoot te remmen, dient u alleen de aanbevolen brandstoffen te verbranden.

5.4 Verwijderen van de assen

Let op: de sintels kunnen verborgen zitten tussen de assen. Hanteer de assen met gereedschap dat geschikt is om in aanraking te komen met vuur, nooit rechtstreeks met uw handen. Draag vuurvaste kleding en een veiligheidsbril.









De assen moeten in een metalen bak met een luchtdicht deksel worden geplaatst.

1. Overig afval mag niet in ascontainers worden geplaatst.

2. De gesloten container met as moet in afwachting van de definitieve verwijdering op een onbrandbare ondergrond of op de grond worden geplaatst, uit de buurt van alle brandbaar materiaal.

3. In de assen blijven minerale houtresten achter (ongeveer 1-2%). Deze zijn een uitstekende natuurlijke meststof voor alle tuinplanten. Totdat de assen in de grond worden begraven of plaatselijk worden uitgestrooid, moeten ze in de gesloten container worden bewaard tot alle as volledig is afgekoeld en "gedoofd".



<p>5.5 In- en uitschakelen</p> <p>Het in- en uitschakelen van de kachel gebeurt door de toets ON/OFF.</p>  <p>Na het inschakelen wordt eerst de melding "Schoonmaak" weergegeven, om de vuurpot te reinigen.</p> 	<p>De ontstekingsfase, die tussen 5 en 15 minuten duurt, is nodig voor het verhittingselement om de pellets op ontstekingstemperatuur te brengen (dit hangt af van de kachel).</p> <p>Ten derde worden tijdens deze fase de controles van de schoorsteen uitgevoerd en worden de pellets geladen in de Vuurpot. De volgende fase wordt aangegeven door de vermelding "Licht". Deze status wordt gehandhaafd totdat de rookgastemperatuur de ingestelde drempel niet overschrijdt.</p> 
<p>Op gelijke wijze, druk op  vervolgens, bij de dovingsperiode, geeft het bericht aan:</p> 	
<p>Wanneer de kacheltemperatuur koud genoeg is, wordt de zin "TOT ZIENS" weergegeven.</p>  	<p>Wanneer de ontstekingsfase is voltooid, zijn er een paar minuten nodig om de vlam te stabiliseren. Deze fase wordt aangegeven door de melding "STABILISATIE" die na enkele minuten eindigt.</p> 

!! LET OP!!

Wanneer de kachel is uitgeschakeld en de warmtewisselaar aan het afkoelen is, is het normaal gesproken niet toegestaan om de kachel weer in te schakelen tot het einde van deze operatie. Dit wordt aangegeven door de melding 'AANZETTEN'.

5.6 Variatie van het vermogen

Afhankelijk van de verwarmingsbehoefte kan de hoeveelheid brandstof worden aangepast met de toets + of - . Bijvoorbeeld:

Druk op de toets  . De hoeveelheid brandstof wordt gewijzigd, het scherm toont de gekozen vermogenswaarde.

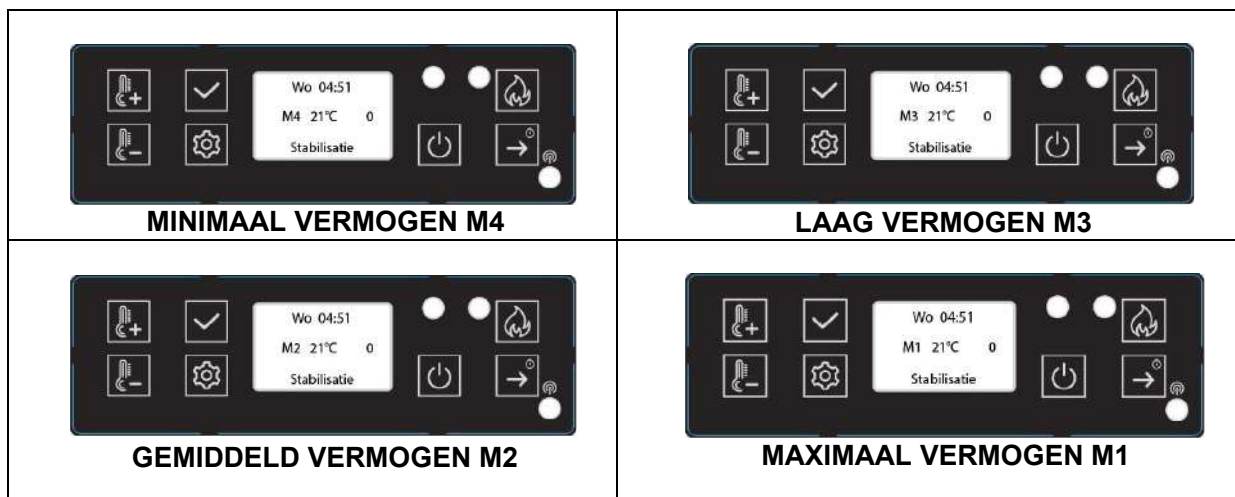

5.7 De temperatuur controleren

Door op de toets  te drukken, kunt u de ingestelde temperatuur regelen. R is de kamertemperatuur, S is de rooktemperatuur, P is de beschermingstemperatuur.

Bijvoorbeeld:





De Omgevingstemperatuur is 27°C of °F.



De Rooktemperatuur is 28°C of °F.

De Beschermingstemperatuur is 30°C of °F.

5.8 Automatische en handmatige selectie

Druk op de toets  , het oranje lampje  geeft Aan of Uit aan. Als het lampje brandt, betekent dit dat het automatische programma werd gekozen. Anders is het een handmatig programma (zie paragraaf 5.21).

5.9 Regelen van de temperatuur

Druk op de toets   , op het scherm wordt de temperatuur geselecteerd en gewijzigd.





5.10 ECO-modus

Als de omgevingstemperatuur hoger is dan de gewenste temperatuur, zal de kachel automatisch uitschakelen (Eco1) of overschakelen naar het minimale vermogen (Eco2) om energie te besparen.





Wanneer de omgevingstemperatuur onder de gewenste temperatuur (3°C) daalt, wordt de kachel automatisch weer ingeschakeld of keert deze terug naar het vorige vermogensniveau. Later zullen we zien hoe we deze twee functies kunnen selecteren.

Houd de toets  3 seconden ingedrukt om de technische instellingen in te voeren en druk meerdere keren op de toets  om toegang te krijgen tot de parameters M1 tot M6.

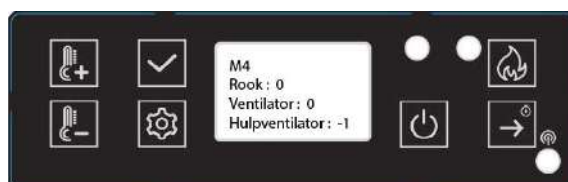
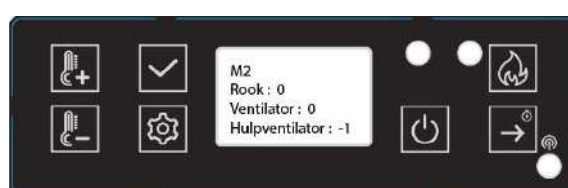
5.11 Instellen van toerental van de verbrandingsventilator en de luchtventilator



S = ROOK (AFZUIGER) F = VENTILATOR (BLAZER) Auxfan = Geen functie.



Druk op de toets  om van "S 0" naar "F 0" te gaan, druk op de toets   om de snelheid te wijzigen.

Beide zijn instelbaar van 20 tot -20. Normaal gesproken is de fabrieksinstelling 0,20 het maximum en -20 het minimum.

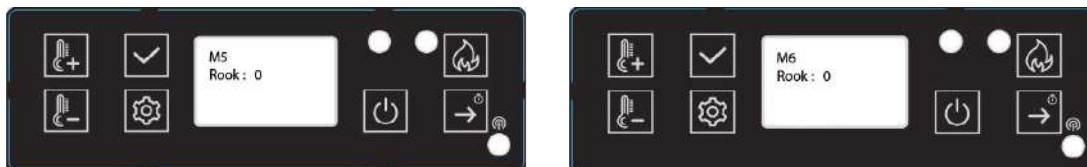
Druk op de toets om de gewijzigde parameters op te slaan en ga als volgt naar M2, en M3, en M4:





Na M4 volgt M5, deze waarde is gerelateerd aan het toerental van de afzuigventilator van de stap "Schoonmaken". Het instelbereik ligt tussen 20 en -20, waarna M6 volgt. Deze waarde is gekoppeld aan de snelheid van de afzuigventilator in de fasen "Toevoer" en "Ontsteking" en gedurende enkele minuten in de fase "Stabilisatie". Ook hier ligt het instelbereik tussen de 20 en -20.

Druk gedurende 3 seconden op , druk vervolgens op , kies de instelling en houd vervolgens  ingedrukt om te kiezen voor Reinigen, ECO-modus, Eenheden, Toetsgeluid, Achtergrondverlichting, Taal, Klok, Fabrieksinstellingen en Kachelversie.



5.12 Instellen van het reinigen

"Na X S, elke X M" geeft de tijd aan van reiniging tijdens de operatie. Druk op de toets 

 om aan te passen. Bijvoorbeeld: Gedurende: 20s elke 60m. Dit betekent dat het reinigingsproces elke 60 minuten 20 seconden duurt. Druk op de toets  om naar het volgende menu te gaan.



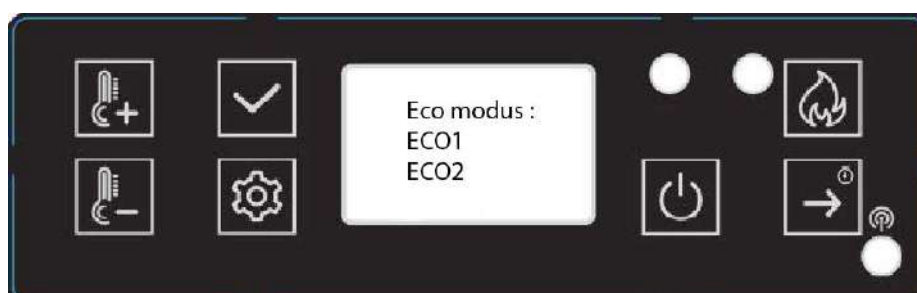

5.13 Instellen van de ECO-modus

Druk op de toets  om ECO1 of ECO2 te selecteren. De fabrieksinstelling is ECO2. Via een druk op de toets  verschijnt volgend menu:





5.14 Selecteren van de eenheden

Druk op de toets  om de Temperatureenheid te selecteren en druk vervolgens op de toets  om naar het volgend menu te gaan.





5.15 Toetsgeluid

Druk op de toets  om toetsgeluid On/Off te selecteren en druk vervolgens op de toets  om naar het volgende menu te gaan:





5.16 Instellen van de achtergrondverlichting

Druk op de toetsen   om de instelling te wijzigen. Druk op de toets  om naar het volgende menu te gaan:



5.17 Taalkeuze



Druk op de toetsen   om de Taal te kiezen. Druk op de toets  om naar het volgende menu te gaan:







5.18 Instelling klok



Druk op de toetsen   om de dag van de week te kiezen.

Druk vervolgens op  om de tijd te selecteren. Druk op de toetsen   om de tijd te wijzigen.



Druk op de toets  om de datum te selecteren. Druk op de toetsen   om de datum te wijzigen. Druk vervolgens op de toets  om naar de volgende instelling te gaan.

5.19 Terug naar fabrieksinstellingen

Druk op de toets  om terug te keren naar de fabrieksinstellingen. Ja: valideert de terugkeer naar de fabrieksinstellingen. Nee: behoudt de gewijzigde waarden.





5.20 Versie van de kachel

Druk op de toets  om het serienummer weer te geven. Na het indrukken van de toets  keert u terug naar het hoofdmenu.



Dit betekent dat de schermversie MV20 is en de moederbordversie MV20.

5.21 Instellen van het programma

- Houd de toets  ingedrukt en druk vervolgens op de toets  om de programma-instelling te kiezen.

Druk op de toets , de volgende tekst verschijnt op het scherm.





Met deze functie kan het apparaat worden geprogrammeerd voor een wekschema, waarbij het op vooraf ingestelde tijden wordt in- en uitgeschakeld. U kunt het dagelijks in- en uitschakelen programmeren voor de hele week. Door op de toets  te drukken, kunt u de dag van de week kiezen.

Druk op de toetsen  .

Om de uren te kiezen, drukt u op de toets  om de werkingsuren te kiezen.

De laagste betekent uit, de hoogste betekent aan.

5.22 Test

- Houd 3 seconden ingedrukt  en druk vervolgens op de toets  om de de testelementen te kiezen.

Druk op de toets  om de ontstekingstest te kiezen en controleer zo de juiste werking van de ontsteking.



Toevoertest om te controleren of de wormschroefmotor normaal werkt.



Rooktest om te controleren of de rookmotor normaal werkt.



5.23 Veiligheid

GEEN STROOMTOEVOER

Na een stroomonderbreking toont het scherm E7. Bij een korte stroomonderbreking kunt u handmatig terugkeren naar “stabilisatie” door bericht E7 te wissen met de toets “OK”, de verwarming opnieuw te starten en de toets “ON” 3 seconden ingedrukt te houden.

Bij stroomonderbreking kan een kleine hoeveelheid rook vrijkomen. Dit duurt niet langer dan drie tot vijf minuten en vormt geen veiligheidsrisico.

STOPCONTACT (bevat de hoofdzekering)

ELEKTRISCHE UITSCHAKELING BIJ OVERSTROOM

Het apparaat is beschermd tegen overstroom door een hoofdzekering (aan de achterkant van het apparaat). Hier is een lijst met de belangrijkste componenten en hun functies:

- **ONTSTEKER**

De kachel is uitgerust met een automatische elektrische ontsteker om de brandstof te ontsteken wanneer de kachel in toevoer- en ontstekingsmodus staat.

- **DRUKSCHAKELAAR**

De KACHEL is uitgerust met een drukschakelaar achter de linkerdeur, bevestigd aan de basis. Als om één of andere reden (een lek, het openen van de deur aan de voorkant, een verstopt rookkanaal of, op bepaalde modellen, een niet afgesloten aslade) een onderdruk ontstaat in de verbrandingskamer, detecteert de drukschakelaar dit en schakelt de kachel over naar de uitschakelmodus, waarbij E5 wordt weergegeven.

- **SCHROEF EN SCHROEFMOTOR**

De wormschroefmotor met 2.4 toeren per minuut laat de wormschroef draaien en drijft de pellets in de buis van de wormschroef. De korrels vallen dan in een buis en in de vuurhaard. De wormschroefmotor wordt bediend vanaf het bedieningspaneel.

- **TEMPERATUURSENSOR VOOR OVERVERHITTING**

Een veiligheidsthermostaat schakelt de kachel automatisch uit in geval van oververhitting. Zodra de kachel is afgekoeld, wordt E6 weergegeven. Of de verwarmingsoperatie doorgaat of niet, hangt af van de sintels die in de vuurpot achterblijven. Na het wissen van de foutcode met de toets “OK”, als de kachel niet opnieuw brandt wanneer de brandstoftoevoer wordt hersteld, wordt het einde-werkingprogramma (reiniging, vertragingfase) uitgevoerd. De kachel moet weer worden ingeschakeld volgens de vooraf ingestelde modus.

LET OP: in geval van oververhitting moeten onderhouds- of reinigingswerkzaamheden worden uitgevoerd.

- **FUNCTIE TEMPERATUURSENSOR**

Als de kachel afkoelt tot onder een minimumtemperatuur, wordt hij uitgeschakeld. Deze uitschakeling kan ook optreden als de voorverwarming te langzaam is.

6. REINIGING EN ONDERHOUD

LET OP: werk niet aan de kachel voordat de stekker uit het stopcontact is gehaald.

Laat tijdens de installatie geen voorwerpen (schroeven, enz.) in het brandstofreservoir vallen, omdat deze de wormschroef kunnen blokkeren en de kachel kunnen beschadigen.

Uw kachel moet worden uitgeschakeld en afgekoeld zijn vóór elke ingreep

Als u dit apparaat niet schoonmaakt, is de verbranding slecht en vervalt de garantie van uw kachel.

De frequentie waarmee uw kachel moet worden gereinigd en de onderhoudsintervallen zijn afhankelijk van de brandstof die u gebruikt. Hoge luchtvochtigheid, as, stof en spaanders kunnen de vereiste onderhoudsintervallen meer dan verdubbelen. We willen u eraan herinneren dat u alleen geteste en aanbevolen houtpellets mag gebruiken als brandstof.

Bedieningshandgreep

Uw nieuwe pelletkachel is uitgerust met een handgreep om de deur van de vuurhaard te openen en te sluiten. Gebruik deze handgreep om:

- De vuurpot te reinigen: verwijder verbrandingsresten grondig.

Pellets als meststof

In de verbrandingskamer blijven de minerale resten van het hout (ongeveer 1 tot 2%) achter in de vorm van as. Deze as is een natuurlijk product en is een uitstekende meststof voor alle tuinplanten. De as moet echter eerst verouderen en “gedoofd” zijn.

LET OP: de sintels kunnen verborgen zitten tussen de assen. Leeg ze alleen in metalen containers.

6.1 De vuurpot reinigen



Let op: reinig de vuurpot elke dag.

Zorg ervoor dat assen of slakken de luchttoevoerpoorten niet belemmeren. De vuurpot kan makkelijk in de kachel worden gereinigd. Na het verwijderen van de vuurpot kan het gebied eronder worden gereinigd met een stofzuiger.

Als de kachel continu wordt verwarmd, moet deze binnen 24 uur twee keer worden uitgeschakeld om de vuurpot te reinigen (risico op heropflakkeren).

Let OP: alleen als het koud is, als de sintels gedooft zijn!

Controleer of de vuurpot correct is geplaatst.

6.2 Het glas van de deur reinigen

De beste manier om het deurglas schoon te maken is met een vochtige doek met een kleine hoeveelheid as uit de verbrandingskamer. Hardnekkig vuil kan worden verwijderd met een speciale reiniger die u bij uw gespecialiseerde verdeler kunt krijgen.

6.3 De warmtewisselaar reinigen

De rookkanalen moeten ten minste eenmaal per jaar gereinigd worden. Bij het verbranden van pellets met een hoog asgehalte moet u mogelijk vaker reinigen. Reinig deze doorgangen alleen als de kachel en de as koud zijn. Zuig geen gloeiende sintels op! Aan weerszijden van de kachel bevinden zich twee toegangsdeksels (zie onderstaande afbeelding) die kunnen worden verwijderd door de twee 5/32" panbouten los te draaien. Steek een reinigingsborstel in de openingen om de ophoping van as te verwijderen en gebruik een stofzuiger om deze te verwijderen. Plaats de dekplaten terug nadat de reiniging is voltooid. Twee andere toegangen bevinden zich achter de aslade.

Verwijder de aslade (zie vorige pagina) en draai de twee 5/32 panbouten los die in de onderstaande tekening als D worden weergegeven. Haal de dekplaten weg van de toegangsopeningen en gebruik een borstel en stofzuiger om de as schoon te maken. Draai de deksels over de gaten weer dicht en draai de schroeven vast. Vooraanzicht van de asladeholte met de aslade verwijderd.

6.4 Hoe de kachel schoon te maken

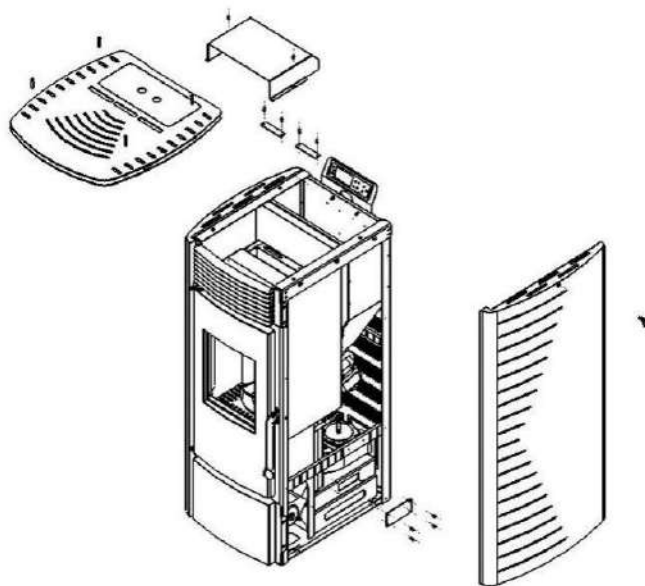

6.5 Schoonmaken van de luchtventilator

Om de luchtventilator te reinigen, koppelt u het netsnoer van de kachel los van het stopcontact. Verwijder de zijpanelen en het achterpaneel (voor alle modellen). Een stofzuiger kan worden gebruikt om stofophopingen op de blazerrotor of in het blaaskanaal te verwijderen. Pas op dat u de blazerrotor niet beschadigt tijdens het reinigen.

6.6 Reinigen van de ventilatieslang

Roet en vliegias: verwijdering

De verbrandingsproducten bevatten kleine deeltjes vliegias die zich ophopen in het rookgasafvoersysteem en de stroom van verbrandingsgassen hinderen. Onvolledige verbranding, zoals die optreedt wanneer het verwarmingssysteem wordt gestart, wordt gestopt of slecht functioneert, leidt tot de vorming van roet, dat zich ophoopt in het rookkanaal. Dit moet ten minste eenmaal per jaar worden geïnspecteerd om te bepalen of reiniging nodig is. Reinig het kanaal indien nodig.

Vereist schoonmaakschema op basis van het aantal verbrande zakken:

Vuurpot = 10 zakken

Aslade = 50 zakken

Extractor = 100 zakken

Ventilator = 100 zakken

OPMERKING: het schoonmaakschema is afhankelijk van de kwaliteit van de gebruikte pellets. En de verbrande hoeveelheid. Pellets met een hoog asgehalte moeten vaker worden gereinigd.

7. PROBLEEMOPLOSSING

7.1 Hoe vervangt u de ontstekingskaars en het wormschroefstelsel

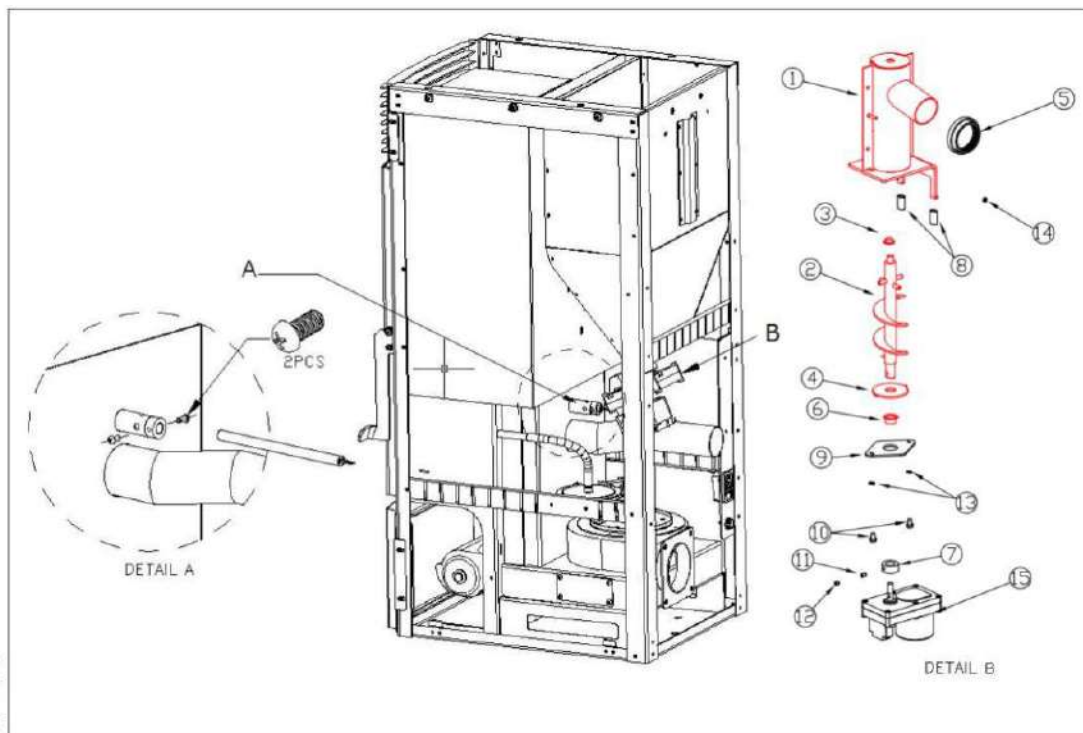

7.2 Hoe vervangt u de luchtventilator

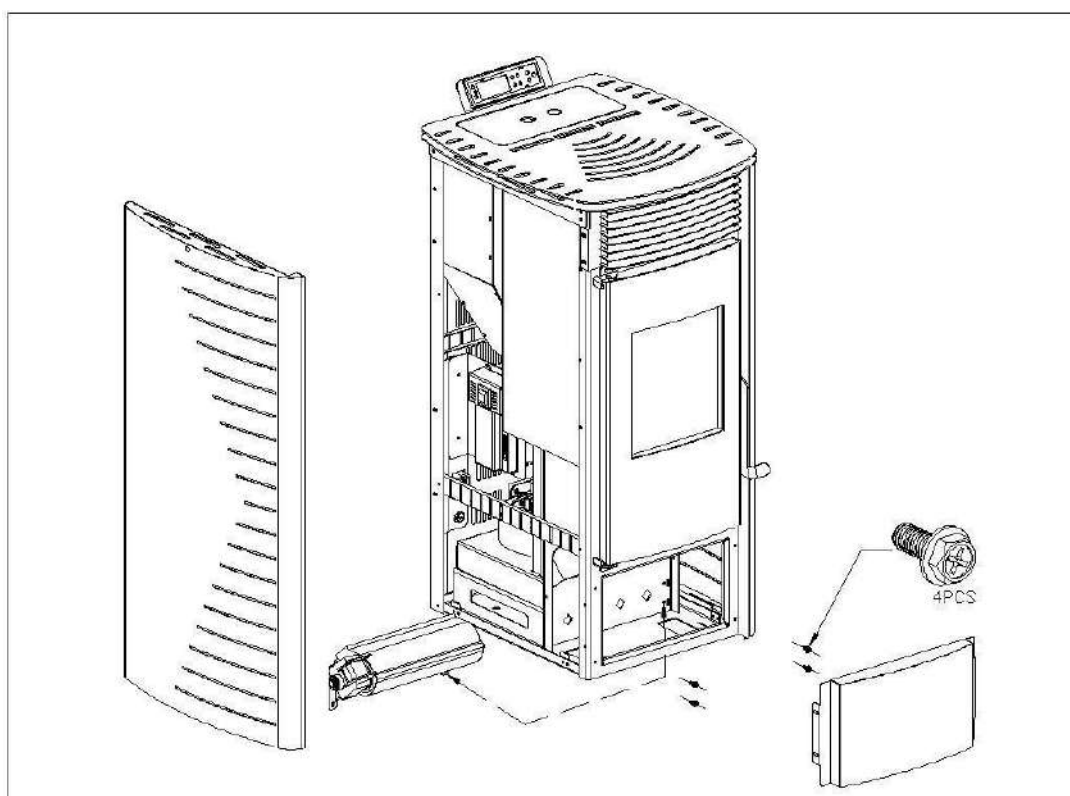

7.3 Hoe vervangt u de verbrandingsventilator

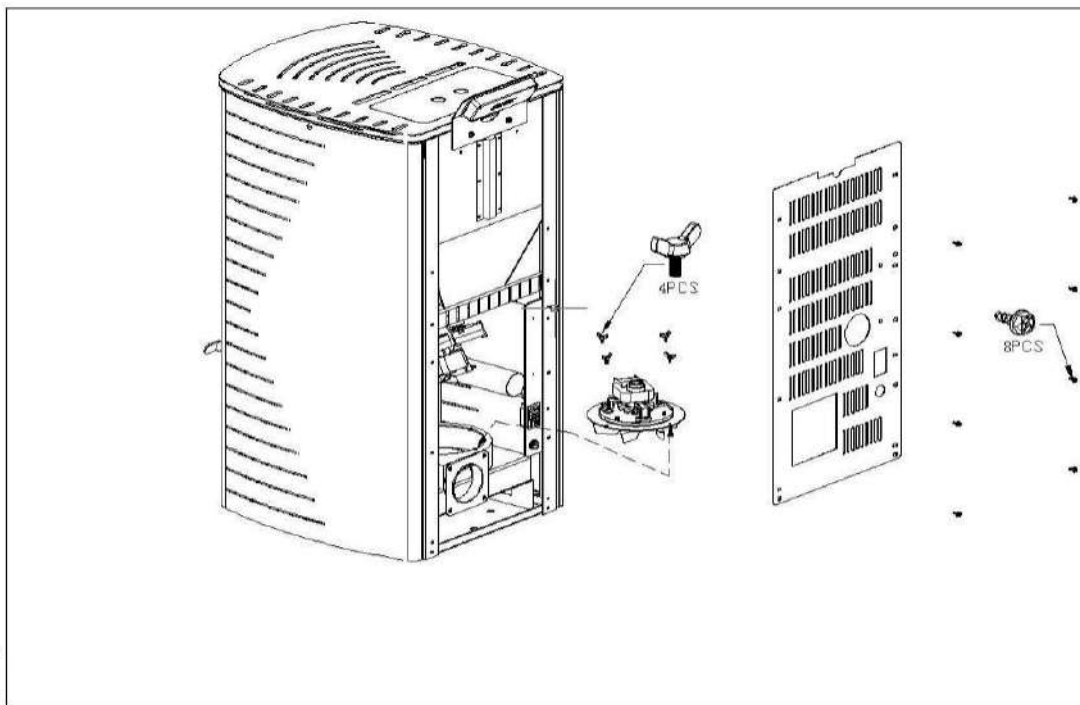

7.4 Fouten en oplossingen

De algemene problemen, mogelijke oorzaken en oplossingen zijn als volgt. Start de kachel na het oplossen van het probleem opnieuw:

FOUT-CODES	OORZAAK	OPLOSSING
E1	De uitlaatgastemperatuur is lager dan 40-45°C, de werking is onderbroken en het vuur is gestopt.	<ol style="list-style-type: none"> 1. Controleer of er pellets zijn in het reservoir 2. Controleer of de wormschroefmotor niet beschadigd is en dat hij in staat is om de vuurhaard te vullen met brandstof.
E2	Ontsteking Mislukt.	<ol style="list-style-type: none"> 1. Controleer of er geen slakvorming is in de vuurpot 2. Controleer of de vuurpot correct in de houder is geplaatst en of de ontsteker niet is geblokkeerd. 3. Controleer of de rooksonde, die zich naast de verbrandingsventilator bevindt, niet beschadigd is 4. Controleer de ontsteker.
E5	Slecht vacuüm gedetecteerd (bevindt zich achter de linkerdeur, bevestigd aan de basis).	<ol style="list-style-type: none"> 1. Controleer of de deur, en indien van toepassing de aslade, goed gesloten zijn. 2. Controleer of er geen obstakels zijn voor het afvoerkanaal. 3. Controleer of de verbrandingsventilator werkt.
E6	Storing in de sensor voor hoge temperatuur (bevindt zich onder de pellet-trechter).	<ol style="list-style-type: none"> 1. Controleer of de sensor niet beschadigd is. 2. Sensortemperatuur is te hoog. De kachel werkt niet goed. Bel de klantenservice.
E7	Stroomuitval	Druk op de toets bevestiging om de foutcode te wissen. Start vervolgens de kachel opnieuw op.
E9	Geen pellets in het reservoir	1. Vul het pellets-reservoir.
E20	Storing in de uitlaatsensor.	Vervang de sensor.
ESC1	Kortsluiting van temperatuursonde #1.	<ol style="list-style-type: none"> 1. Controleer de kabel en de aansluiting. 2. Neem contact op met de technische dienst.
ESO1	Uitval van temperatuursonde #1.	<ol style="list-style-type: none"> 1. Controleer de kabel en de aansluiting. 2. Neem contact op met de technische dienst.
ESC2	Kortsluiting van temperatuursonde #2.	<ol style="list-style-type: none"> 1. Controleer de kabel en de aansluiting. 2. Neem contact op met de technische dienst.
ESO2	Uitval van temperatuursonde #2.	<ol style="list-style-type: none"> 1. Controleer de kabel en de aansluiting. 2. Neem contact op met de technische dienst.
ESC3	Kortsluiting van temperatuursonde #3.	<ol style="list-style-type: none"> 1. Controleer de kabel en de aansluiting. 2. Neem contact op met de technische dienst.
ESO3	Uitval van temperatuursonde #3.	<ol style="list-style-type: none"> 1. Controleer de kabel en de aansluiting. 2. Neem contact op met de technische dienst.

7.5 Symptoom en oplossing

SYMPTOOM	OORZAAK	OPLOSSING
De Kachel is niet van stroom voorzien.	De stroomschakelaar staat op uit.	Zet de schakelaar aan.
	Het netsnoer is losgekoppeld.	Plaats het netsnoer stevig in het apparaat.
	Zekering.	Vervang de zekering.
De blazer gaat niet aan. De ventilator wordt niet ingeschakeld tijdens de reinigingscyclus.	Dat is normaal.	Er is geen probleem, de ventilator wordt niet ingeschakeld vóór de stabilisatiecyclus.
De ventilator wordt niet ingeschakeld tijdens de stabilisatiecyclus.	Geen elektrische voeding	Controleer de elektrische voeding en de aansluitingen
	Besturing niet elektrisch aangesloten.	Controleer of alle besturingsconnectoren zijn aangesloten.
	Rooksonde	Vervang de rooksonde.
Tijdens de werking, ook de ontstekingsfase, vult de wormschroef de vuurhaard niet met pellets.	Geen pellets in het reservoir.	Vul het reservoir met pellets
	Schroefmotor of schroef geblokkeerd.	<ol style="list-style-type: none"> 1. Haal de stekker uit het stopcontact zodat het apparaat niet plotseling start en maak vervolgens de schroef vrij. 2. Controleer of de wormschroef niet geblokkeerd is. Zo ja, verwijder dan de oorzaak van de blokkering. 3. Controleer of de schroef stevig op de motor is bevestigd.
Te veel brandstof in de vuurhaard. De brandstof kan niet volledig worden verbrand.	De toevoersnelheid is hoger dan de verbranding kan verwerken.	1. Verhoog de snelheid van de verbrandingsventilator of verlaag de toevoer.
Er zit niet genoeg brandstof in de vuurhaard.	De toevoersnelheid is te laag om de verbrandingssnelheid te ondersteunen.	1. Verlaag de ventilatorsnelheid of verlaag de verbrandingssnelheid.
Nadat het vuur is aangestoken, gaat de kachel 15 minuten later uit.	De pellet-trechter heeft geen brandstof.	Controleer of het pelletreservoir voldoende brandstof bevat.
	De schroef werkt niet.	<ol style="list-style-type: none"> 1. Haal de stekker uit het stopcontact zodat het apparaat niet plotseling start en maak vervolgens de wormschroef vrij. 2. Controleer of de wormschroef niet geblokkeerd is. Zo ja, verwijder dan de oorzaak van de blokkering.

		3. Controleer of de wormschroef stevig op de motor is bevestigd.
Oranje vlam, ophoping van pellets in de haard, vuil venster	Onvoldoende lucht voor een goede verbranding.	<ol style="list-style-type: none"> 1. Controleer of de luchtinlaatpoort aan de voorkant open is. 2. Controleer of de afdichtingen van de deuren en ramen ongeschonden zijn. 3. Controleer of de luchtinlaat en de rookgasuitlaat niet geblokkeerd zijn. 4. Verhoog de luchtinlaat. 5. Verhoog de ventilatorsnelheid voor meer luchttoevoer. 6. Neem contact op met de technische dienst.
Het vuur dooft en de stroom stopt.	Geen pellets in het reservoir.	Voeg korrels toe.
	De schroef is geblokkeerd of de schroefmotor is losgekoppeld.	<ol style="list-style-type: none"> 1. Haal de stekker uit het stopcontact zodat het apparaat niet plotseling start en maak vervolgens de schroef vrij. 2. Controleer of de wormschroef niet geblokkeerd is. Als deze geblokkeerd is, verwijder dan de oorzaak. 3. Controleer of de bevestigingsschroef waarmee de wormschroef aan de motor is bevestigd, goed vastzit.
	De rooksensoren is geactiveerd.	Controleer de aansluiting van de sonde. Vervang de sonde.
Het vuur dooft en de elektriciteit wordt uitgeschakeld.	De gevraagde temperatuur is bereikt.	Dit is normaal gedrag in de "ECO"-modus. De kachel wordt automatisch ingeschakeld zodra de kamertemperatuur onder de temperatuur daalt die de kachel zou moeten handhaven.
De kachel laat niet voldoende warme lucht circuleren.	Niet genoeg brandstof.	Gebruik gestandaardiseerde pellets.
	De luchtventilator is te langzaam ingesteld of is defect.	<ol style="list-style-type: none"> 1. Als de ventilator stuk is, vervang deze dan. 2. Controleer de bediening
	De buizen van de warmtewisselaar of het rookkanaal zijn verstopt.	Maak de buizen van de warmtewisselaar of het rookkanaal schoon.

8. ELEKTRISCH SCHEMA

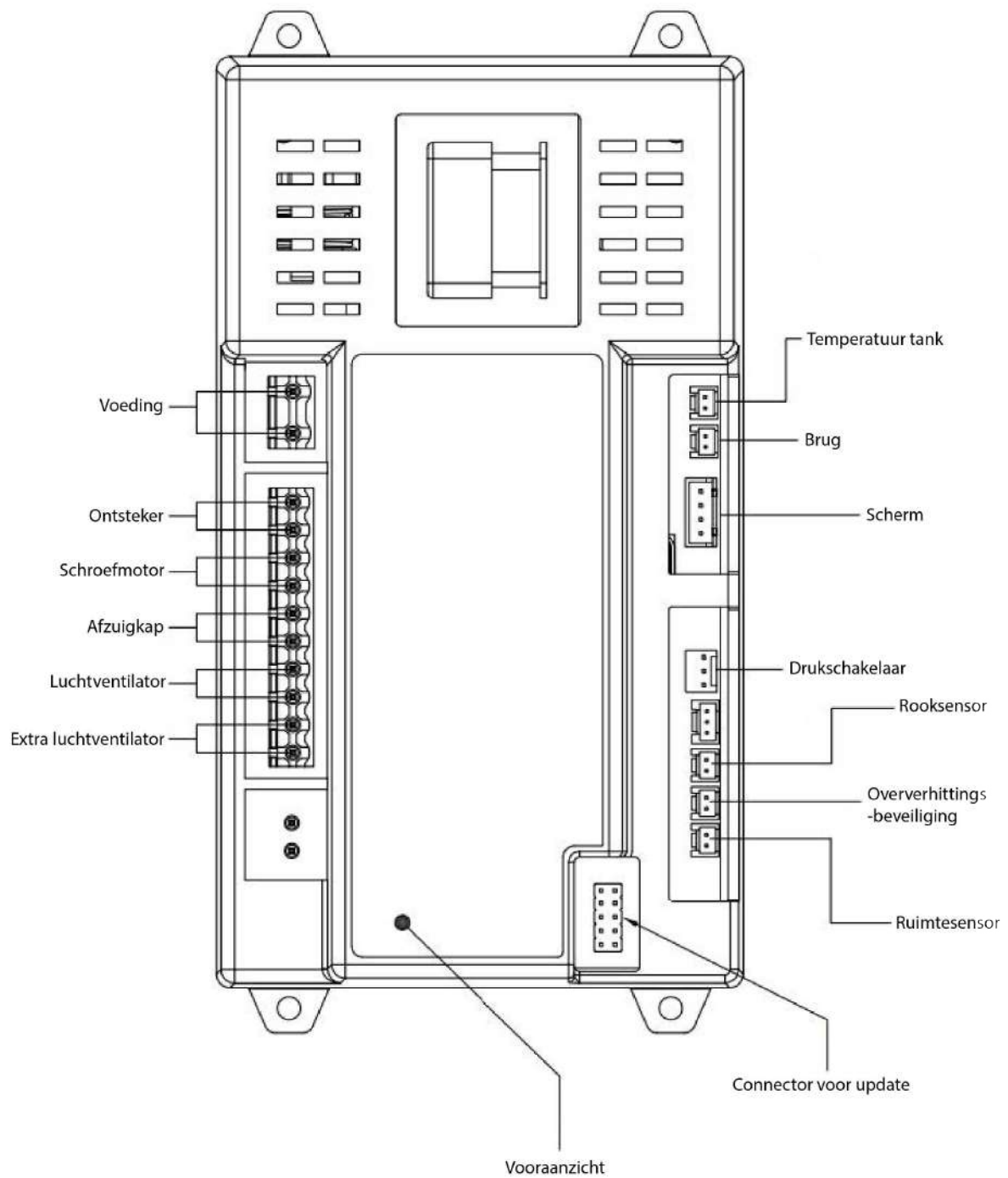



ANITA 7.6

PIEC NA PELETKI

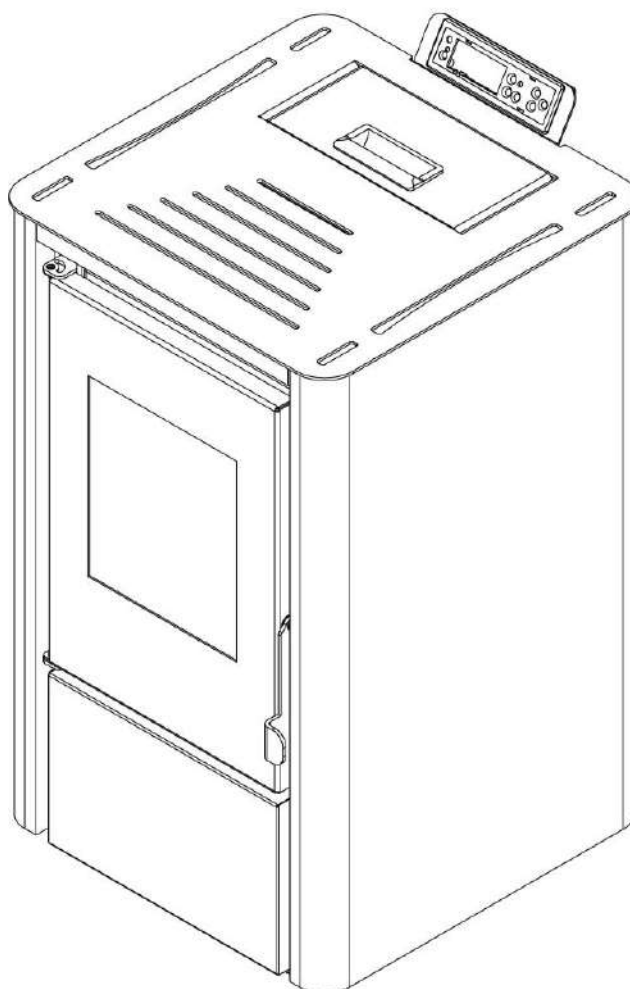

INSTRUKCJA OBSŁUGI

Niniejszą instrukcję należy zachować na przyszłość.

Przed przystąpieniem do instalacji i użytkowania piecyka na pellet należy przeczytać całą niniejszą instrukcję.

Niezastosowanie się do tych instrukcji może spowodować uszkodzenie mienia lub obrażenia ciała.

Należy zachować niniejszą instrukcję!

Instalator: niniejsza instrukcja musi pozostać wraz z urządzeniem!

KONTENTY

1. Paliwo
2. Dane techniczne
3. Widok rozłożony
4. Instalacja pieca na pellet
5. Komisjonowanie
6. Czyszczenie i konserwacja
7. Rozwiązywanie problemów
8. Schemat elektryczny

1. PALIWO

Pelety są wytwarzane z odpadów drzewnych pochodzących z tartaków i warsztatów planistycznych, a także z pozostałości z działalności leśnej. Te „surowce” są mielone, suszone i prasowane w „palne” pelety bez żadnych środków wiążących.

1.1 Specyfikacja wysokiej jakości pelletu

Wartość opałowa: 5,3 kWh/kg

Gęstość: 700 kg/m³

Wilgotność: maks. 8% wagowo

Proporcja popiołu: maks. 1% wagi

Średnica: 5 - 6,5 mm

Długość: maks. 30 mm

Skład: 100% surowego drewna bez dodatku spoiwa (maks. 5% kory).

Opakowanie: W ekologicznie neutralnych lub biologicznie degradowalnych plastikowych lub papierowych torebkach.

Zapytaj sprzedawcę piecyka na pellet o przetestowane paliwa i listę zatwierdzonych producentów paliw. Używanie paliwa niskiej jakości lub zabronionego ma negatywny wpływ na działanie pieca na pellet i może spowodować unieważnienie gwarancji i odpowiedzialności producenta. Należy przestrzegać przepisów dotyczących spalania odpadów. Należy spalać wyłącznie sprawdzony pellet.

1.2 Magazynowanie pelletu

Aby zapewnić bezproblemowe spalanie pelletu drzewnego, paliwo musi być przechowywane w suchym miejscu.

To urządzenie nie jest przeznaczone do użytku przez osoby (w tym dzieci) o ograniczonych zdolnościach fizycznych, sensorycznych lub umysłowych, lub nieposiadające doświadczenia i wiedzy, chyba że będą one nadzorowane lub otrzymają instrukcje dotyczące korzystania z urządzenia od osoby odpowiedzialnej za ich bezpieczeństwo. Dzieci muszą być nadzorowane, aby nie bawiły się urządzeniem.

2. DANE TECHNICZNE

Piec na pellet ma zaawansowaną konstrukcję i jest wyposażony w indywidualny system wlotu świeżego powietrza i wentylacji. Technologia spalania podciśnieniowego zapewnia wysoką wydajność i niski poziom popiołu podczas spalania. Piec wyłącza się automatycznie w przypadku słabego spalania lub braku paliwa. Korzyści to szybkie ogrzewanie i niskie koszty paliwa.

Model	Anita 7.6
Wymiary (W*D*H) mm	460*752,6*487
Rozmiar kartonu eksportowego (mm)	500*865*535
Waga netto/brutto Kg	54/64
Moc maksymalna kW	7,6 kW
Moc znamionowa kW	6,6 kW
Wydajność	≥ 90%
Dla powierzchni m ²	50-60
Pojemność zbiornika Kg	8.00
Zużycie w trybie automatycznym (min./maks.)	7/13 kg/u
Zużycie pelletu (min./maks.)	0.6/1.2 kg/u
Napięcie i częstotliwość	230/50 V/Hz
Zużycie energii	100-400 W/H
Wlot powietrza/wylot dymu	50/80 mm

3. WIDOK ROZŁOŻONY

Piec składa się z następujących elementów:

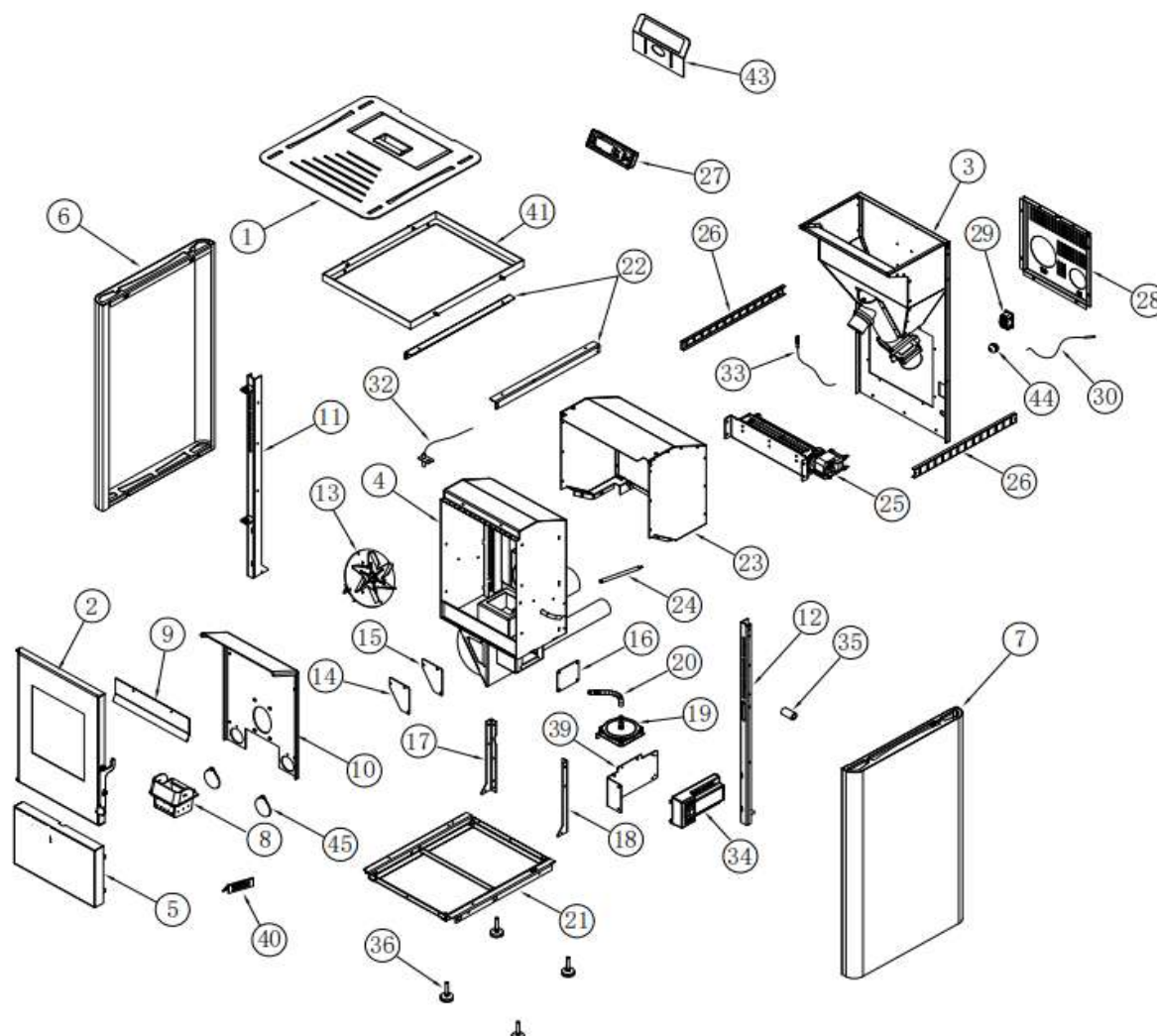

- | | |
|--------------------------|------------------------------------|
| 1. Górna pokrywa | 2. Drzwi |
| 3. Zbiornik na granulki | 4. Komora spalania |
| 5. Dolna pokrywa | 6. Lewy panel boczny |
| 7. Prawa ścianka boczna | 8. Palenisko |
| 9. Pręt dekompresyjny | 10. Panel ogniodoporny |
| 11. Lewa ścianka boczna | 12. Prawy słupek boczny |
| 13. Wentylator wyciągowy | 14. Pokrywa |
| 15. Pokrywa | 16. Pokrywa komory wlotu powietrza |
| 17-18. Słupek | 19. Presostat powietrza |

- 20. Przyłącze podciśnienia powietrza
- 22. Kątowniki
- 24. Zapalnik
- 26. Uchwyt kabla
- 28. Tylny panel
- 30. Czujnik temperatury otoczenia
- 33. Czujnik temperatury silosu
- 35. Uchwyt klamry drzwi
- 39. Uchwyt płyty głównej
- 41. Rama górna
- 44. Filtr

- 21. Dolna rama
- 23. Płytki ochronna
- 25. Wentylator powietrza
- 27. Ekran
- 29. Złącze zasilania
- 32. Czujnik dymu
- 34. Płyta główna
- 36. Regulowane nóżki
- 40. Uchwyt paleniska
- 43. Uchwyt ekranu
- 45. Uszczelka gumowa

Główne elementy grzejnika są następujące:

- 1. Kocioł spalinowy,
- 2. Ekstraktor dymu,
- 3. Wentylator powietrza i śruba zasilająca.

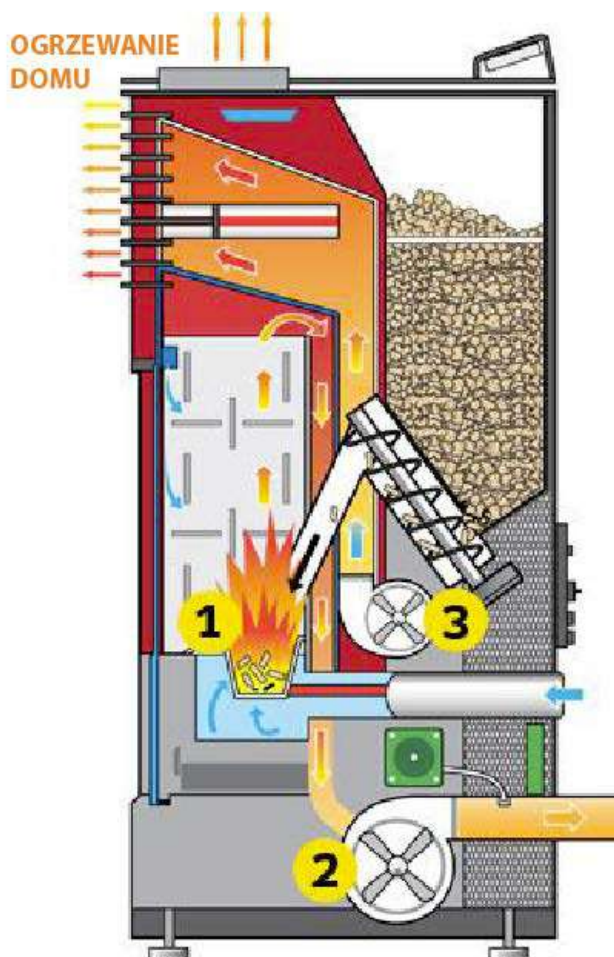

Poniżej znajduje się lista głównych komponentów i ich funkcji:

3.1 Zapalnik (świeca zapłonowa)

Kuchenka jest wyposażona w automatyczną zapalarkę elektryczną, która rozpala paliwo, gdy kuchenka znajduje się w trybie samego zapłonu. Zapalnik pozostaje pod napięciem przez pierwsze osiem minut sekwencji zapłonu.

3.2 Wyłącznik ciśnieniowy

Piec jest wyposażony w próżniowy wyłącznik bezpieczeństwa (wyłącznik ciśnieniowy) umieszczony za drzwiczkami po lewej stronie, przymocowany do podstawy. W przypadku powstania podciśnienia w palenisku na skutek nieszczelności, otwarcia przednich drzwiczek, zablokowania przewodu kominowego lub nieprawidłowego zamknięcia szuflady na popiół, wyłącznik ciśnieniowy wykrywa to i wyłącza piec.

3.3 Śruba podająca i silnik

Silnik ślimaka o prędkości 2,4 obr/min obraca ślimak w celu podania pelletu do rury. Następnie pelety wpadają do paleniska. Ślimak jest kontrolowany przez panel sterowania, który z kolei jest kontrolowany przez płytę główną.

3.4 Czujnik przegrzania

Ten czujnik bezpieczeństwa jest zainstalowany na dnie leja (zbiornika) i wyłącza piec, jeśli wykryje zbyt wysoką temperaturę (70 stopni).

3.5 Termostat wentylatora powietrza w pomieszczeniu

Ten termostat jest zainstalowany na rurze wentylacyjnej i włącza wentylator powietrza w pomieszczeniu, gdy temperatura przekracza 40 stopni.

4. INSTALACJA PIECA NA PELLET

Podczas instalacji urządzenia należy przestrzegać wszystkich krajowych i lokalnych przepisów oraz norm europejskich.

Przed zainstalowaniem pieca w pomieszczeniu należy wybrać moc odpowiednią do ogrzania pomieszczenia. Należy sprawdzić strefę grzewczą piecyka w rozdziale poświęconym charakterystyce piecyka.

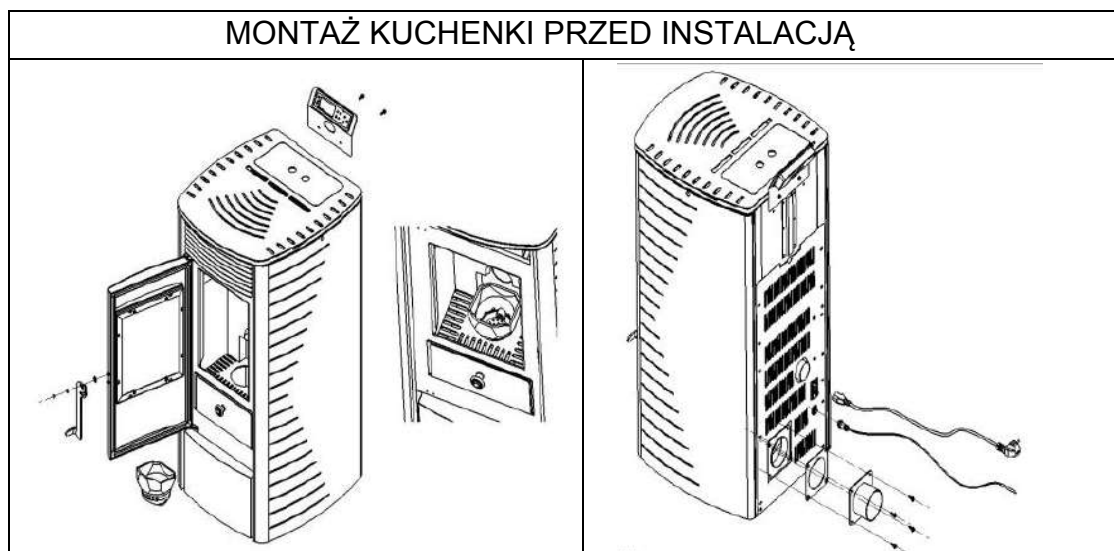

4.1 Informacje ogólne

Piec musi być podłączony do komina zatwierdzonego dla paliw stałych.

Komin musi mieć średnicę co najmniej 80 mm.

System odprowadzania spalin opiera się na podciśnieniu w komorze spalania i niewielkim nadciśnieniu na wylocie spalin. Dlatego ważne jest, aby połączenie z systemem odprowadzania spalin było prawidłowo zainstalowane i uszczelnione.

Stosować wyłącznie odporne na wysoką temperaturę materiały uszczelniające i odpowiednie taśmy uszczelniające, odporne na wysoką temperaturę silikon i wełnę mineralną.

Prace instalacyjne mogą być wykonywane wyłącznie przez autoryzowany personel techniczny.

Należy również upewnić się, że rura spalinowa nie wystaje poza wolną część komina.

UWAGA: Należy przestrzegać przepisów dotyczących instalacji obowiązujących w danym regionie. Aby uzyskać więcej informacji, należy skontaktować się z instalatorem.

4.2 Ważne

Upewnić się, że przewód kominowy nie jest zbyt długi.

Unikać zbyt wielu zakrętów w przepływie spalin do komina (zapoznać się z obowiązującymi przepisami i nigdy nie przekraczać kąta 180° od wylotu pieca do komina). Jeśli nie można podłączyć się bezpośrednio do komina, należy w miarę możliwości użyć łącznika z klapą do czyszczenia.

4.3 Wyjście ponad grzbiet

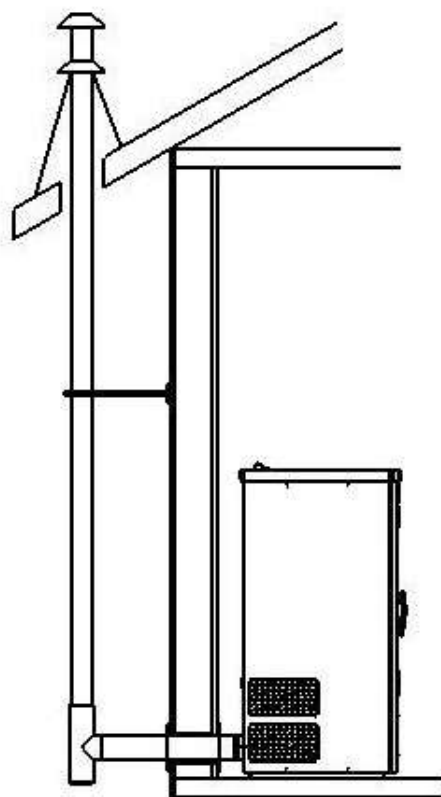

4.4 Ochrona gleby

W przypadku podłóg łatwopalnych (drewno, dywan itp.) wymagane jest zastosowanie podkładu szklanego, z blachy stalowej lub ceramicznego.

4.5 Odległości bezpieczeństwa

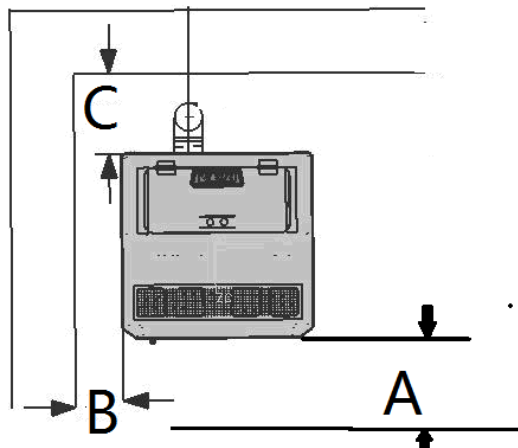

(Pomiary wykonane z zewnątrz kuchenki)

Od obiektów niepalnych :

A > 400 mm B > 100 mm C > 100 mm

Od obiektów palnych i żelbetowych ścian nośnych

A > 800 mm B > 200 mm C > 200 mm

4.6 Połączenie elektryczne

Piec jest dostarczany z kablem przyłączeniowym o długości około 2 m, wyposażonym we wtyczkę. Przewód należy podłączyć do źródła zasilania 230 V, 50 Hz. Średni pobór mocy wynosi około 100 watów podczas pracy. Podczas automatycznego zapłonu (trwającego 10 minut) około 350 watów. Kabel połączeniowy należy ułożyć w taki sposób, aby uniknąć kontaktu z gorącymi lub ostrymi powierzchniami zewnętrznymi pieca.

4.7 Włot powietrza

Każdy proces spalania wymaga tlenu lub powietrza. Z reguły powietrze do spalania pobierane jest z przestrzeni mieszkalnej. W przypadku pieców indywidualnych powietrze pobrane z przestrzeni mieszkalnej musi zostać ponownie wprowadzone. W nowoczesnych domach okna i drzwi są bardzo szczelne, co oznacza, że nie dostaje się do nich wystarczająca ilość powietrza. Sytuacja ta staje się problematyczna, jeśli w domu znajduje się dodatkowa wentylacja (na przykład w kuchni lub toalecie). Powietrze do spalania jest zasysane przez dmuchawę spalin. Aby rozwiązać ten problem, należy zainstalować wysokie i niskie wloty powietrza. Wynikające z tego odgłosy powietrza do spalania i zasysania są normalnymi odgłosami pracy, które mogą występować z różną głośnością w zależności od ciągu kominowego, poziomu sprawności lub stopnia zatkania komory spalania.

4.8 Zewnętrzny dopływ powietrza do spalania

- Należy stosować stalowe, elastyczne węże aluminiowe.
- Minimalna średnica 5 cm/2 cale.
- W przypadku dłuższych połączeń średnicę należy zwiększyć o około 10 cm po około 1 m.
- Całkowita długość węża nie powinna przekraczać około 4 m, aby zagwarantować wystarczający dopływ powietrza i uniknąć zbyt wielu zagięć.

Jeśli co najmniej jeden z tych warunków nie jest spełniony, spalanie w piecyku będzie słabe, a w mieszkaniu będzie brakować powietrza. Zalecamy zainstalowanie górnej i dolnej kratki wentylacyjnej w ścianie w pobliżu pieca, aby zapewnić stałą wentylację. Możliwe jest również pobieranie powietrza do spalania bezpośrednio z zewnątrz lub z innego dobrze wentylowanego pomieszczenia (np. piwnicy).

5. KOMISJONOWANIE

Podczas korzystania z urządzenia należy przestrzegać wszystkich krajowych i lokalnych przepisów oraz norm europejskich.

Ostrzeżenie: Podczas pracy pieca nie należy dotykać panelu przedniego. Jest on bardzo gorący!

Uwaga: Przy pierwszym użyciu farba może się spalić. Może to powodować nieprzyjemny zapach. Należy otworzyć okno i drzwi, aby zapach się ulotnił.

Uwaga: jeśli nowa kuchenka jest używana po raz pierwszy, przed jej użyciem należy wsypać do paleniska garść pelletu drzewnego.

Uwaga: Utrzymuj ruszt i popielnik w czystości za każdym razem, gdy rozpalamy w piecu!

Umieść pellet w zasobniku i podłącz urządzenie. Zaświeci się kontrolka On/Off (oznacza to, że urządzenie jest włączone). Urządzenie należy obsługiwać zgodnie z instrukcjami zawartymi w rozdziale „Uruchomienie i obsługa”.

5.1 Instrukcja uruchomienia i obsługi

Z piecyka należy korzystać w następujący sposób (patrz schemat budowy piecyka i schemat sterowania elektrycznego): sprawdzić palenisko, ruszt na pellet i popielnik, a następnie ustawić je we właściwej pozycji..

5.2 Instrukcje użytkowania

1. Podłącz przewód zasilający do gniazda znajdującego się z tyłu kuchenki i naciśnij czerwony przełącznik kołkowy ON/OFF znajdujący się powyżej.

Kuchenka została pomyślnie włączona.



Złącze zasilania + przełącznik ON/OFF

Uwaga: Aby uniemożliwić działanie kuchenki, należy wyłączyć czerwony przełącznik znajdujący się w dolnej części z tyłu kuchenki.

2. Upewnić się, że uszczelki szuflady na popiół i drzwiczek są w dobrym stanie. Zamknij bezpiecznie szufladę na popiół i drzwiczki oraz sprawdź, czy wszystkie panele boczne są prawidłowo zamontowane.

Uwaga: Należy używać wyłącznie rusztu odpowiedniego dla danego modelu kuchenki!

3. Otwórz zbiornik. Upewnij się, że masz wystarczającą ilość pelletu do zaspokojenia potrzeb grzewczych. Zamknij zbiornik.

4. Naciśnij i przytrzymaj przycisk On/Off przez 3 sekundy. Piec automatycznie rozpocznie następujące cykle:

- Cykl czyszczenia: Kocioł jest wentylowany w celu usunięcia pyłu i popiołu.
- Przygotowanie do rozpalenia: Pellet jest transportowany ze zbiornika do paleniska za pomocą podajnika ślimakowego. Operacja ta może trwać od 5 do 15 minut w zależności od modelu pieca.
- Cykl zapłonu: Zapalnik działa przez cały cykl zapłonu i przez kilka minut po ustabilizowaniu się pieca i rozpoczęciu spalania pelletu w palenisku. Piecyk pozostaje w cyklu zapłonu, dopóki temperatura spalin nie osiągnie ustawionej temperatury.
- Cykl stabilizacji: Grzałka dostosowuje się, aby precyzyjnie ustawić moc piecyka na żadaną temperaturę. Stabilizacja trwa do momentu, gdy grzałka osiągnie temperaturę ustaloną przez termostat. Grzałka jest teraz uruchomiona.

5.3 Wyłączanie pieca

Uwaga: Piec można wyłączyć, niezależnie od cyklu wyświetlanego na wyświetlaczu, naciskając i przytrzymując przycisk On/Off przez dwie sekundy. Gdy wyświetlacz wskaże, że piec znajduje się w cyklu stabilizacji, należy ponownie nacisnąć przycisk zasilania, a piec przejdzie do cyklu chłodzenia, zgodnie ze wskazaniem na wyświetlaczu.

OSTRZEŻENIE: PO ZAKOŃCZENIU CYKLU CHŁODZENIA KUCHENKA AUTOMATYCZNIE SIĘ ZAPALI.

1. Naciśnij przycisk Start/Stop na wyświetlaczu. Grzejnik uruchomi się w trybie automatycznym, wykonując następujące czynności:

- **Wyłączenie:** Paliwo pozostałe w palenisku będzie nadal się palić, wytwarzając ciepło i płomień. Po 5 do 8 minutach w palenisku nie powinno być już paliwa. Wymiennik ciepła może wtedy zacząć stygnąć.
- **Au Revoir :** Ten komunikat na ekranie oznacza, że kuchenka ostygła.

2. Piec został skutecznie ugaszony.

ZMINIMALIZOWAĆ POWSTAWANIE KREOZOTU (MACHEFER)

Objaśnienia dotyczące powstawania i usuwania kreozytu znajdują się w sekcji „KONSERWACJA” na stronie 19. Aby spowolnić tworzenie się kreozytu, należy spalać wyłącznie zalecane paliwa.

5.4 Usuwanie popiołu

Ostrzeżenie: żar może być zasłonięty przez popiół. Z popiołem należy obchodzić się za pomocą odpowiednich narzędzi przeciwpożarowych, nigdy bezpośrednio rękami, a także nosić ognioodporną odzież i okulary ochronne.

Popiół należy umieścić w metalowym pojemniku ze szczelnie dopasowaną pokrywą.

1. Inne odpady nie mogą być umieszczane w pojemnikach na popiół.
2. Zamknięty pojemnik zawierający popiół należy umieścić na niepalnym podłożu lub na ziemi, z dala od jakichkolwiek materiałów palnych, do czasu ostatecznej utylizacji.
3. Pozostałości mineralne drewna (około 1 do 2%) pozostają w popiele i stanowią doskonały naturalny nawóz dla wszystkich roślin ogrodowych. Przed zakopaniem popiołu w ziemi lub rozsypaniem go lokalnie, należy przechowywać go w zamkniętym pojemniku do momentu całkowitego ostygnięcia i „wygaszenia” popiołu.





5.5 Włączanie/wyłączenie

Grzałka jest włączana i wyłączana za pomocą przycisku ON/OFF.



Po włączeniu najpierw pojawi się komunikat „CZYSZCZENIE”, aby wyczyścić kocioł.



W ten sam sposób naciśnij przycisk  a następnie w momencie wyłączenia pojawi się komunikat :



Gdy temperatura kuchenki będzie wystarczająco niska, na wyświetlaczu pojawi się napis „Do widzenia”.

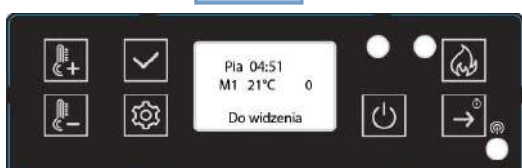

Faza zapłonu, która trwa od 5 do 15 minut, jest konieczna, aby opór doprowadził pelety do temperatury zapłonu (która zależy od pieca). Po trzeciej, podczas tej fazy sprawdzany jest komin, a pelety są ładowane do paleniska. Kolejny etap sygnalizowany jest słowem „Rozpal”. Stan ten jest utrzymywany do momentu, gdy temperatura dymu nie przekroczy ustawionego progu.



Po zakończeniu fazy zapłonu płomień potrzebuje kilku minut, aby się ustabilizować. Faza ta jest sygnalizowana komunikatem „STABILIZACJA”, który kończy się po kilku minutach.



!! OSTRZEŻENIE!

Gdy piec na pellet jest wyłączony, a wymiennik ciepła stygnie, jej ponowne włączenie nie jest możliwe aż do zakończenia operacji. Jest to sygnalizowane komunikatem „STOP”.

5.6 Zmienność mocy

W zależności od zapotrzebowania na ogrzewanie, ilość paliwa można regulować za pomocą przycisku + lub -. Na przykład :

Po naciśnięciu przycisku  ilość paliwa zostanie zmieniona, na wyświetlaczu pojawi się Wybrana wartość mocy.

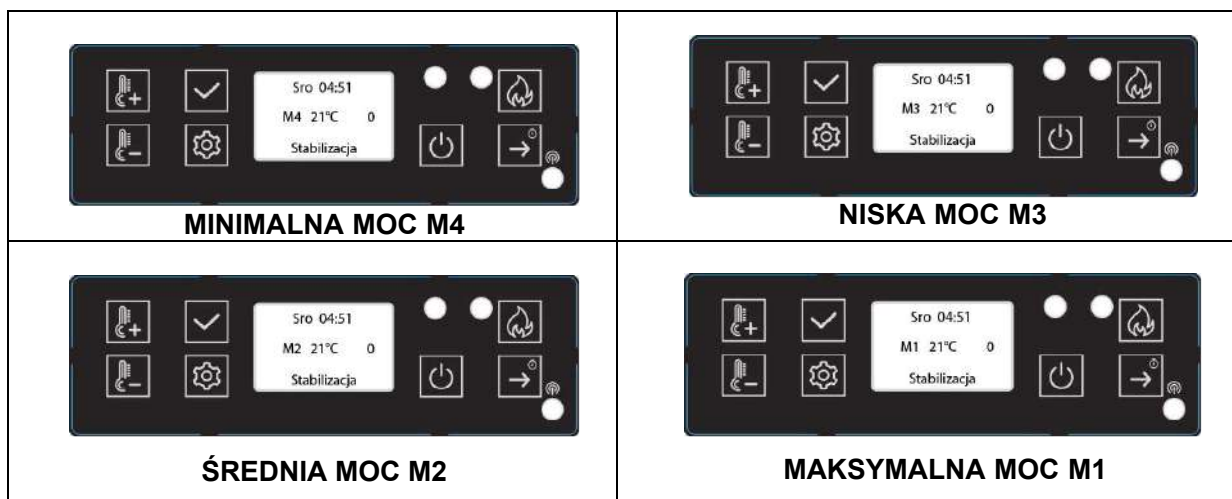

5.7 Sprawdź temperaturę

Naciśnij przycisk  , aby ustawić temperaturę. R to temperatura pomieszczenia, S to temperatura dymu, P to temperatura ochrony.

Na przykład :





Temperatura w pomieszczeniu wynosi 27°C lub °F.



Temperatura dymu wynosi 28°C lub °F.

Temperatura ochrony wynosi 30°C lub °F.

5.8 Wybór automatyczny i ręczny

Naciśnij przycisk  , a pomarańczowa kontrolka  wskaże On (Wł.) lub Off (Wył.). Jeśli kontrolka jest włączona, oznacza to, że wybrano program automatyczny. Jeśli nie, wybrany został program ręczny (patrz sekcja 5.21).

5.9 Ustawianie temperatury

Po naciśnięciu przycisku   temperatura zostanie wybrana i zmieniona na wyświetlaczu.





5.10 Tryb ECO

Jeśli temperatura w pomieszczeniu przekroczy żądaną temperaturę, piec automatycznie wyłączy się (Eco1) lub przełączy na minimalną moc (Eco2), aby oszczędzać energię.





Gdy temperatura w pomieszczeniu spadnie poniżej żądanej temperatury (3°C), urządzenie automatycznie włączy się ponownie lub powróci do poprzedniego poziomu mocy. Później zobaczymy, jak wybrać te dwie funkcje.

Naciśnij i przytrzymaj przycisk  przez 3 sekundy, aby przejść do ustawień technicznych, naciskając przycisk  kilkakrotnie, aby uzyskać dostęp do parametrów od M1 do M6.

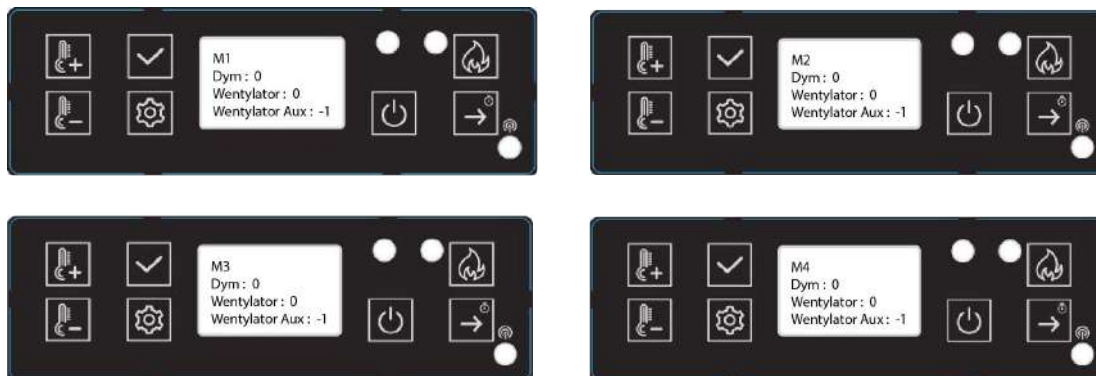
5.11 Ustawianie prędkości wentylatora spalania i dmuchawy powietrza



S = DYM (WYCIĄG) F = WENTYLATOR (DMUCHAWA) Auxfan = brak funkcji.



Naciśnij przycisk  , aby przejść od „S 0” do „F 0”, naciśnij przycisk  , aby zmienić prędkość.

Obie wartości można ustawić w zakresie od 20 do -20. Zazwyczaj ustawieniem fabrycznym jest 0. 20 to wartość maksymalna, a -20 to wartość minimalna.

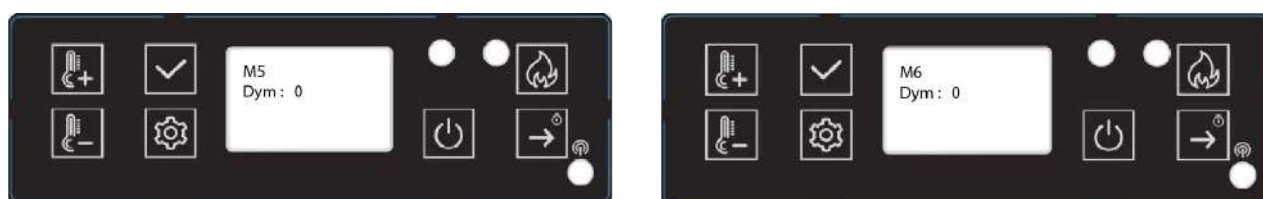

Naciśnij przycisk, aby zapisać zmienione ustawienia i przejść do M2, M3 i M4 w następujący sposób:



Po M4 jest M5, wartość ta jest powiązana z prędkością wentylatora wyciągowego w fazie „Czyszczenie”. Zakres regulacji wynosi od 20 do -20, a następnie M6, wartość ta jest powiązana z prędkością wentylatora wyciągowego w fazie „Podawania”, „Zapłonu” i kilku minutach fazy „Stabilizacji”. Faza „Stabilizacji”. Zakres regulacji również wynosi od 20 do -20.

Naciśnij i przytrzymaj przez 3 sekundy  , a następnie naciśnij  i wybierz ustawienie, a następnie przytrzymaj  , aby wybrać czyszczenie, tryb ECO, jednostki, Bip, podświetlenie, język, zegara, przywrócenie ustawień fabrycznych i wersję kuchenki.

5.12 Czyszczenie ustawień

„After X S, every X M” oznacza czas czyszczenia podczas pracy. Naciśnij przycisk  , aby dostosować. Na przykład: Podczas: 20S co 60M. Oznacza to, że co 60 minut czyszczenie trwa 20 sekund. Naciśnij przycisk  , aby przejść do następnego menu.





5.13 Ustawienie trybu ECO

Naciśnij przycisk , aby wybrać ECO1 lub ECO2. Ustawieniem fabrycznym jest ECO2.

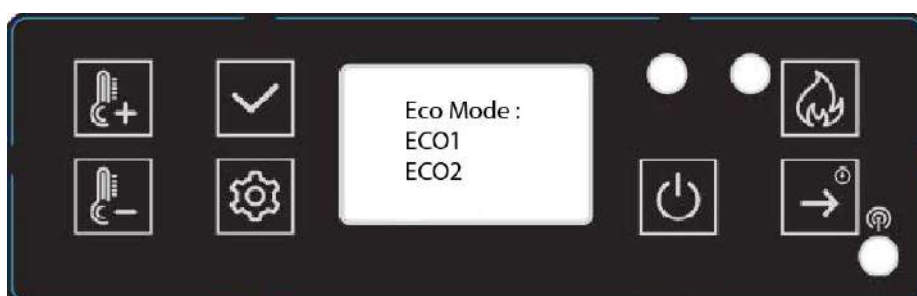
Naciśnij przycisk , aby przejść do następnego menu:





5.14 Wybór jednostek

Naciśnij przycisk , aby wybrać jednostkę temperatury, a następnie naciśnij przycisk , aby przejść do następnego menu.





5.15 Kluczowy dźwięk

Naciśnij przycisk , aby wybrać opcję beeb On lub Off, a następnie naciśnij przycisk , aby przejść do następnego menu:



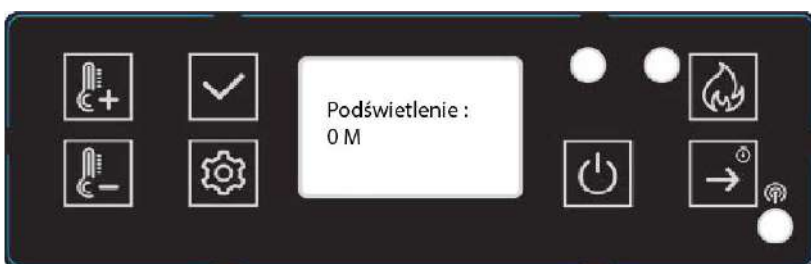

5.16 Regulacja podświetlenia

Naciśnij przyciski   , aby ustawić wartość. Następnie naciśnij przycisk  , aby przejść do następnego menu:



5.17 Wybór języka



Naciśnij przyciski   , aby wybrać język. Następnie naciśnij przycisk  , aby przejść do następnego menu:



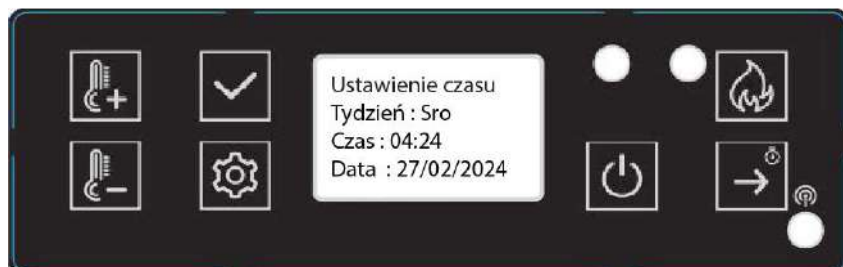

5.18 Ustawienie zegara



Naciśnij przycisk   , aby wybrać dzień tygodnia.

Następnie naciśnij przycisk  , aby wybrać godzinę. Naciśnij przycisk   , aby zmienić godzinę.

Naciśnij przycisk  , aby wybrać datę. Naciśnij przycisk   , aby zmienić datę.



Następnie naciśnij przycisk  , aby przejść do następnego ustawienia.

5.19 Przywracanie ustawień fabrycznych

Naciśnij , aby przywrócić ustawienia fabryczne. Tak: zatwierdza powrót do ustawień fabrycznych.
Nie: zachowuje zmodyfikowane wartości.





5.20 Wersja z kuchenką

Naciśnij , aby wyświetlić numer seryjny. Naciśnięcie przycisku  powoduje powrót do menu głównego.



Oznacza to, że wersja wyświetlacza to MV20, a wersja płyty głównej to MV20.



5.21 Ustawienia programu

- Naciśnij i przytrzymaj przycisk , a następnie naciśnij przycisk , aby wybrać ustawienie programu.

Po naciśnięciu przycisku  na ekranie pojawi się następujący tekst.



Funkcja ta umożliwia zaprogramowanie tygodniowego harmonogramu włączania i wyłączenia urządzenia w określonych godzinach. Urządzenie można zaprogramować tak, aby włączało się i wyłączało codziennie przez cały tydzień.

Naciśnij przycisk , aby wybrać dzień tygodnia. Naciśnij przyciski  .

Aby wybrać godziny, naciśnij przycisk , aby wybrać ON lub OFF. Niższy oznacza wyłączony, wyższy oznacza włączony.

5.22 Test

- Naciśnij i przytrzymaj przycisk przez 3 sekundy  , a następnie naciśnij przycisk  , aby wybrać elementy testu.

Naciśnij przycisk  , aby wybrać opcję Test zapłonika w celu sprawdzenia, czy zapłonnik działa prawidłowo.



Test zasilania w celu sprawdzenia, czy silnik podajnika ślimakowego działa prawidłowo.



Test dymu w celu sprawdzenia, czy silnik dymu działa normalnie.



5.23 Bezpieczeństwo

BRAK ZASILANIA

Po odcięciu zasilania na wyświetlaczu pojawi się komunikat E7. W przypadku krótkiej przerwy w zasilaniu można ręcznie powrócić do „stabilizacji”, usuwając komunikat E7 za pomocą przycisku „OK”, ponownie uruchamiając grzejnik i naciskając przycisk „ON” przez 3 sekundy.

W przypadku awarii zasilania może pojawić się niewielka ilość dymu. Nie trwa to dłużej niż trzy do pięciu minut i nie stanowi zagrożenia dla bezpieczeństwa.

GNIAZDO ZASILANIA (zawiera główny bezpiecznik)

WYŁĄCZENIE ELEKTRYCZNE W PRZYPADKU PRZETĘŻENIA

Urządzenie jest chronione przed nadmiernym prądem przez główny bezpiecznik (z tyłu urządzenia). Poniżej znajduje się lista głównych komponentów i ich funkcji.

- **LIGHTER**

PIEC wyposażony jest w automatyczny zapalnik, który rozpała paliwo, gdy piec znajduje się w trybie podawania i rozpalania.

- **PRESSOSTAT**

PIEC jest wyposażony w wyłącznik ciśnieniowy umieszczony za lewymi drzwiczkami, przymocowany do podstawy. Jeśli w komorze spalania wytworzy się podciśnienie w wyniku nieszczelności, otwarcia przednich drzwiczek, zablokowanego przewodu kominowego lub niedomkniętej szuflady na popiół (w niektórych modelach), wyłącznik ciśnieniowy wykryje to i przełączy piec w tryb wyłączenia, wyświetlając E5.

- **ŚRUBA I SILNIK ŚRUBOWY**

Silnik ślimaka obraca się z prędkością 2,4 obr/min, przenosząc pelety do rury ślimaka. Następnie pelety wpadają do rury i do paleniska. Silnik podajnika ślimakowego jest sterowany z panelu sterowania.

- **CZUJNIK TEMPERATURY PRZEGRZANIA**

Termostat bezpieczeństwa automatycznie wyłącza kuchenkę w przypadku przegrzania. Po ostygnięciu piec wyświetla E6. To, czy ogrzewanie będzie kontynuowane, zależy od ilości żaru pozostałego w palenisku. Po skasowaniu kodu błędu za pomocą przycisku „OK”, jeśli piec nie zapali się ponownie po przywróceniu dopływu paliwa, wykonywany jest program zakończenia pracy (czyszczenie, faza opóźnienia). Grzałka musi zostać ponownie rozpalona zgodnie z ustawionym trybem.

UWAGA: W przypadku przegrzania należy przeprowadzić konserwację lub czyszczenie.

- **FUNKCJA CZUJNIKA TEMPERATURY**

Jeśli kuchenka schłodzi się poniżej minimalnej temperatury, wyłączy się. Może się to również zdarzyć w przypadku zbyt wolnego nagrzewania wstępnego.

6. CZYSZCZENIE I KONSERWACJA

PRZESTROGA: Nie wolno pracować przy nagrzewnicy, dopóki wtyczka sieciowa nie zostanie wyjęta z gniazdka.

Podczas instalacji nie należy wrzucać żadnych przedmiotów (śrub itp.) do zbiornika paliwa, ponieważ mogą one zablokować ślimak i uszkodzić kuchenkę.

Przed przystąpieniem do jakichkolwiek prac kuchenka musi być wyłączona i ostudzona.

Jeśli urządzenie nie będzie czyszczone, spalanie będzie słabe, a gwarancja na piec zostanie unieważniona.

To, jak często należy czyścić piec i w jakich odstępach czasu, zależy od używanego paliwa. Wysoka wilgotność, popiół, kurz i wióry mogą ponad dwukrotnie wydłużyć wymagane okresy konserwacji. Przypominamy, że jako paliwa należy używać wyłącznie sprawdzonego i zalecanego pelletu drzewnego.

Uchwyt do obsługi

Twój nowy piec na pellet jest wyposażony w uchwyt do otwierania i zamykania drzwiczek paleniska. Uchwyt ten służy do :

. Wyczyścić palenisko: usunąć wszelkie pozostałości po spalaniu.

Granulki jako nawóz

Pozostałości mineralne drewna (około 1 do 2%) pozostają w komorze spalania w postaci popiołu. Popiół ten jest produktem naturalnym i stanowi doskonały nawóz dla wszystkich roślin w ogrodzie. Popiół ten musi jednak najpierw dojrzeć i „wygasnąć”.

UWAGA: Żar może być ukryty w popiele - opróżniaj go wyłącznie do metalowych pojemników.

6.1 Czyszczenie paleniska



Uwaga: Kocioł należy czyścić codziennie.

Upewnij się, że popiół lub klinkier nie blokują otworów doprowadzających powietrze. Kocioł można łatwo wyczyścić wewnątrz pieca. Po wyjęciu paleniska obszar pod nim można wyczyścić za pomocą odkurzacza.

Jeśli piec jest ogrzewany w sposób ciągły, należy go wyłączyć dwa razy w ciągu 24 godzin w celu wyczyszczenia paleniska (ryzyko cofnięcia się płomienia).

Uwaga: tylko na zimno, z wygaszonym żarem!

Sprawdzić, czy ruszt jest prawidłowo ustawiony.

6.2 Czyszczenie szyby drzwiczek

Najlepszym sposobem czyszczenia szyby drzwiczek jest użycie wilgotnej szmatki z niewielką ilością popiołu z paleniska. Uporczywe zabrudzenia można usunąć specjalnym środkiem czyszczącym dostępnym u sprzedawcy.

6.3 Czyszczenie wymiennika ciepła

Przewody kominowe należy czyścić co najmniej raz w roku. Spalanie pelletu o wysokiej zawartości popiołu może wymagać częstszego czyszczenia. Kanały te należy czyścić tylko wtedy, gdy piec i popiół są zimne. Nie wolno odkurzać żarzącego się żaru! Po obu stronach pieca znajdują się dwie pokrywy dostępu (patrz rysunek poniżej), które można zdjąć odkręcając dwie śruby z łbem walcowym 5/32".

Włóż szczotkę do czyszczenia do otworów, aby poluzować nagromadzony popiół i użyj odkurzacza, aby go usunąć. Po zakończeniu czyszczenia należy ponownie zamontować pokrywy. Za szufladą na popiół znajdują się dwa inne punkty dostępu.

Wyjmij szufladę na popiół (patrz poprzednia strona) i poluzuj dwie 5/32 pokazane jako D na rysunku poniżej. Przesuń pokrywy nad otworami dostępu i użyj szczotki i odkurzacza, aby wyczyścić popiół. Załóż pokrywy na otwory i dokręć śruby. Widok z przodu wnęki szuflady na popiół z wyjętą szufladą na popiół.

6.4 Jak czyścić kuchenkę

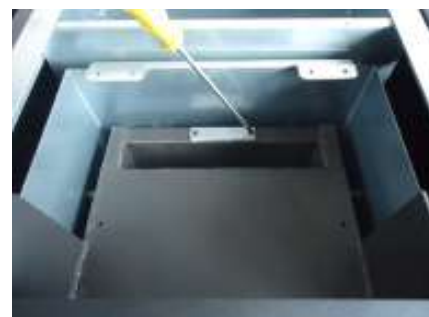
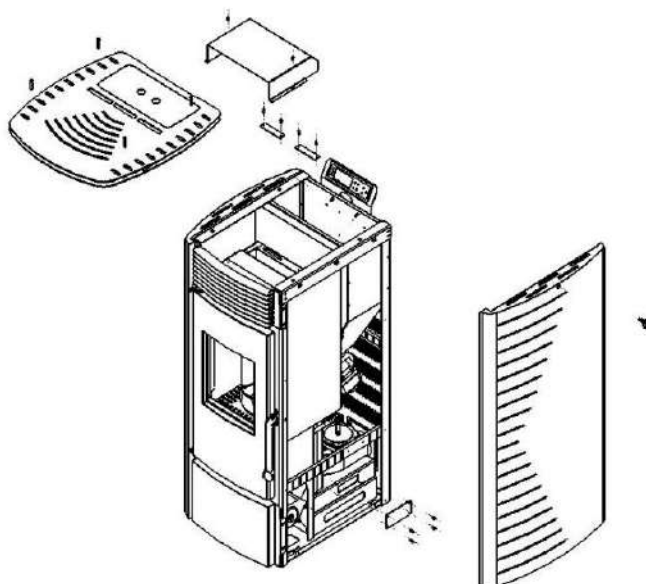

6.5 Czyszczenie dmuchawy powietrza

Aby wyczyścić wentylator powietrza, należy odłączyć przewód zasilający kuchenki od gniazdka elektrycznego. Zdejmij panele boczne i panel tylny (dla wszystkich modeli). Za pomocą odkurzacza można usunąć kurz nagromadzony na wirniku dmuchawy lub wewnątrz kanału dmuchawy. Podczas czyszczenia należy uważać, aby nie uszkodzić wirnika dmuchawy.

6.6 Czyszczenie kanału powietrza

Sadza i popiół lotny : Utylizacja

Produkty spalania zawierają małe cząstki popiołu lotnego, które gromadzą się w układzie odprowadzania spalin i ograniczają przepływ gazów spalinowych. Niekompletne spalanie, takie jak występujące podczas uruchamiania, zatrzymywania lub nieprawidłowego działania nagrzewnicy, prowadzi do powstawania sadzy, która gromadzi się w systemie odprowadzania dymu. System powinien być sprawdzany co najmniej raz w roku w celu ustalenia, czy konieczne jest jego czyszczenie. W razie potrzeby wyczyść przewód kominowy.

Wymagany harmonogram czyszczenia w zależności od liczby spalanych worków:

Kocioł = 10 worków

Popielnik = 50 worków

Wyciąg = 100 worków

Wentylator = 100 worków

UWAGA: Harmonogram czyszczenia różni się w zależności od jakości używanego pelletu. Oraz ilości spalane pelletu. Pellet o wysokiej zawartości popiołu wymaga częstszego czyszczenia.

7. ROZWIĄZYWANIE PROBLEMÓW

7.1 Jak wymienić świecę zapłonową i układ przekładni ślimakowej

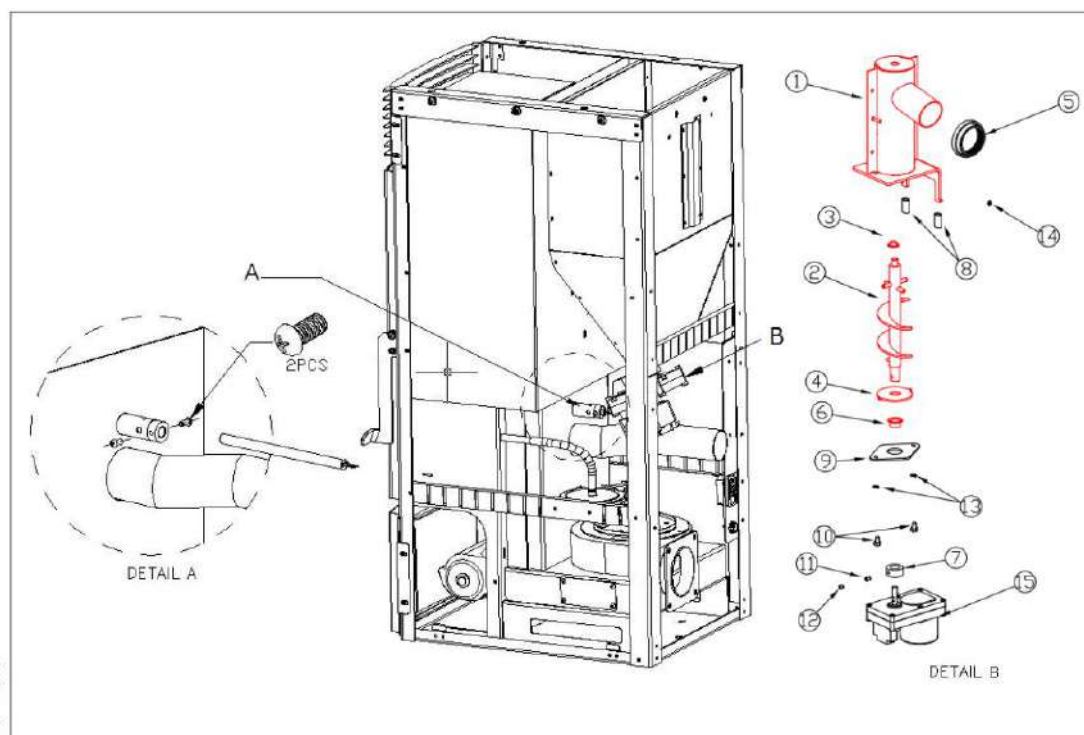

7.2 Jak wymienić dmuchawę powietrza

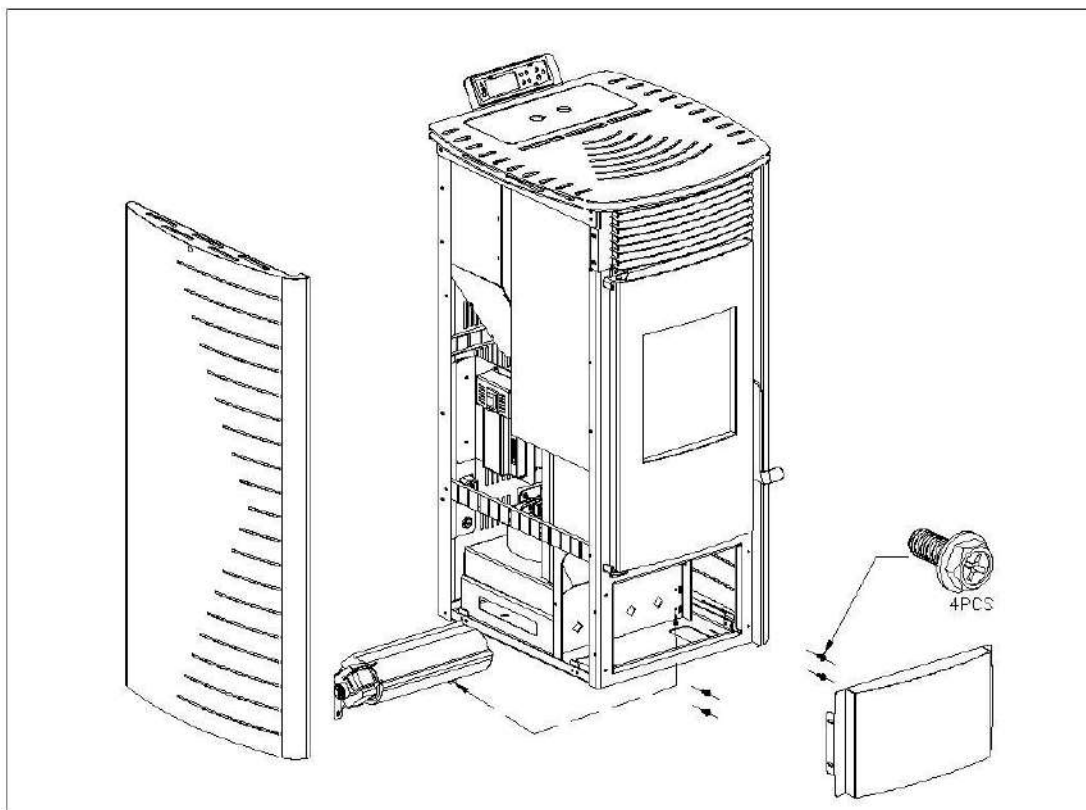

7.3 Jak wymienić wentylator spalin

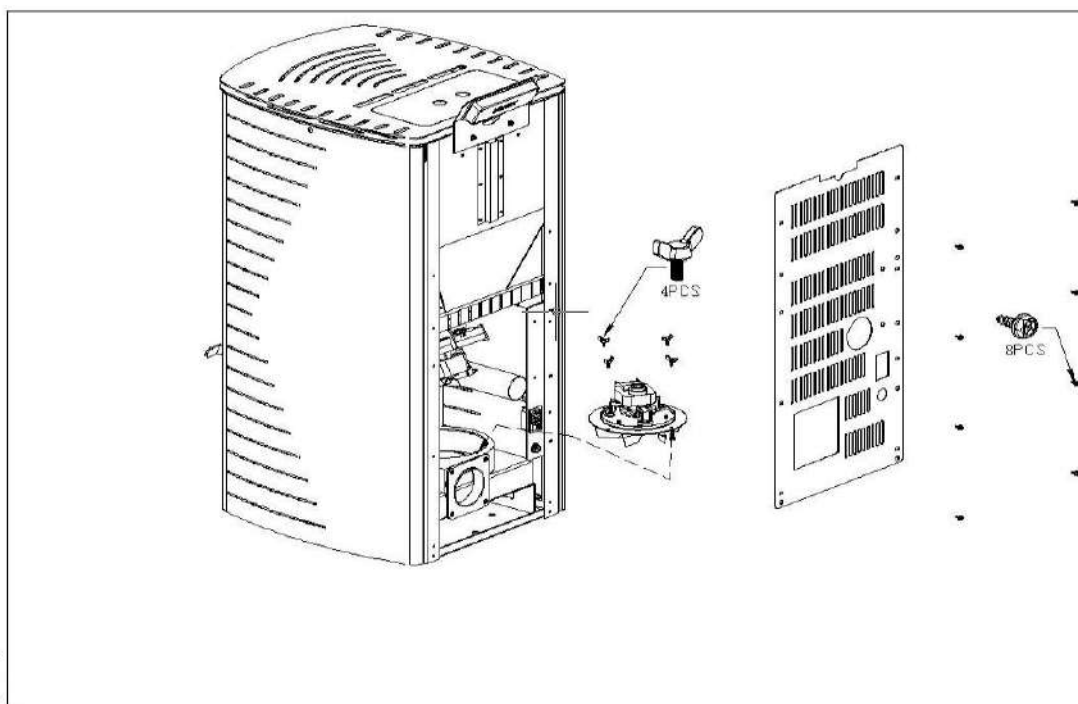

7.4 Błędy i rozwiązania

Poniżej przedstawiono ogólne problemy, możliwe przyczyny i rozwiązania. Po rozwiązaniu problemów należy ponownie uruchomić kuchenkę:

KODY BŁĘDÓW	PRZYCZYNA	ROZWIĄZANIE
E1	Temperatura spalin jest niższa niż 40-45°C, działanie zostało przerwane, a ogień został zatrzymany.	<ol style="list-style-type: none"> 1. Sprawdź, czy w zbiorniku znajduje się granulát. 2. Sprawdź, czy silnik podajnika ślimakowego nie jest uszkodzony i czy jest w stanie napełnić palenisko paliwem.
E2	Zapłon nie powiódł się.	<ol style="list-style-type: none"> 1. Sprawdź, czy w palenisku nie ma klinkieru. 2. Sprawdź, czy ruszt jest prawidłowo umieszczony we wsporniku i czy zapalnik nie jest zablokowany. 3. Sprawdź, czy czujnik dymu obok wentylatora spalania nie jest uszkodzony. 4. Sprawdź zapalnik.
E5	Niskie ciśnienie wykryte na wyłączniku ciśnieniowym (znajdującym się za lewymi drzwiczkami, przymocowanym do podstawy).	<ol style="list-style-type: none"> 1. Sprawdzić, czy drzwiczki i ewentualnie szuflada na popiół zostały prawidłowo zamknięte. 2. Sprawdź, czy nic nie blokuje kanału wylotowego. 3. Sprawdź, czy wentylator spalania działa.
E6	Usterka czujnika wysokiej temperatury (znajdującego się pod zbiornikiem na pelet).	<ol style="list-style-type: none"> 1. Sprawdź, czy czujnik nie jest uszkodzony. 2. Temperatura czujnika jest zbyt wysoka. Grzałka nie działa prawidłowo. Zadzwoń do działu obsługi klienta.
E7	Awaria zasilania.	Naciśnij przycisk potwierdzenia, aby usunąć kod błędu. Następnie uruchom ponownie grzejnik.
E9	Brak granulek w zbiorniku	<ol style="list-style-type: none"> 1. Napełnij zbiornik na pelet.
ESC1	Zwarcie czujnika temperatury #1.	<ol style="list-style-type: none"> 1. Sprawdź kabel i połączenie. 2. Skontaktuj się z serwisem technicznym.
ESO1	Przerwa w czujniku temperatury #1.	<ol style="list-style-type: none"> 1. Sprawdź kabel i połączenie. 2. Skontaktuj się z serwisem technicznym.
ESC2	Zwarcie czujnika temperatury #2.	<ol style="list-style-type: none"> 1. Sprawdź kabel i połączenie. 2. Skontaktuj się z serwisem technicznym.
ESO2	Przerwa w czujniku temperatury #2.	<ol style="list-style-type: none"> 1. Sprawdź kabel i połączenie. 2. Skontaktuj się z serwisem technicznym.
ESC3	Zwarcie czujnika temperatury #3.	<ol style="list-style-type: none"> 1. Sprawdź kabel i połączenie. 2. Skontaktuj się z serwisem technicznym.
ESO3	Przerwa w czujniku temperatury #3.	<ol style="list-style-type: none"> 1. Sprawdź kabel i połączenie. 2. Skontaktuj się z serwisem technicznym.

7.5 Objawy i rozwiązania

SYMPTOM	PRZYCZYNA	ROZWIĄZANIE
Piec nie zapala się.	Wyłączenie zasilania.	Włącz przełącznik.
	Przewód zasilający odłączony.	Mocno wciśnij przewód zasilający do urządzenia.
	Bezpiecznik.	Wymień bezpiecznik.
Dmuchała nie włącza się. Wentylator nie włącza się podczas cyklu czyszczenia.	To normalne.	Nie ma problemu, wentylator nie uruchamia się przed cyklem stabilizacji.
Wentylator nie uruchamia się podczas cyklu stabilizacji.	Wentylator nie uruchamia się podczas cyklu stabilizacji.	Sprawdź zasilanie i połączenia.
	Sterownik nie jest podłączony elektrycznie.	Upewnij się, że wszystkie złącza sterowania są podłączone.
	Sonda dymu.	Wymień czujnik dymu.
Podczas pracy, w tym w fazie zapłonu, podajnik ślimakowy nie wypełnia paleniska pelletami.	Brak granulek w zbiorniku.	Napełnij zbiornik na pelet.
	Silnik śruby lub śruby zacięły się.	<ol style="list-style-type: none"> 1. Odłącz urządzenie, aby nie uruchomiło się nagle, a następnie zwolnij śrubę. 2. Sprawdź, czy ślimak nie jest zablokowany. Jeśli tak, usuń przyczynę blokady. 3. Sprawdź, czy ślimak jest dobrze przymocowany do silnika.
Zbyt dużo paliwa w palenisku. Paliwo nie może zostać całkowicie spalone.	Prędkość podawania jest wyższa, niż może wytrzymać spalanie.	1. Zwiększyć prędkość wentylatora spalania lub zmniejszyć moc zasilania.
W kominku nie ma wystarczającej ilości paliwa.	Prędkość podawania jest zbyt niska, aby utrzymać tempo spalania.	1. Zmniejszyć prędkość wentylatora lub obniżyć częstotliwość wypalania.
Po rozpaleniu ognia piec gaśnie 15 minut później.	W zbiorniku na pelety brakuje paliwa.	Sprawdź, czy w zbiorniku na pellet znajduje się wystarczająca ilość paliwa.
	Śruba nie działa.	<ol style="list-style-type: none"> 1. Odłącz urządzenie od zasilania, aby nie uruchomiło się nagle, a następnie zwolnij śrubę ślimakową. 2. Sprawdź, czy ślimak nie jest zablokowany. Jeśli tak, usuń przyczynę blokady.

		3. Sprawdź, czy śruba ślimakowa jest dobrze przymocowana do silnika.
Pomarańczowy płomień, sterty pelletu w palenisku, brudna szyba.	Niewystarczająca ilość powietrza do dobrego spalania.	<ol style="list-style-type: none"> 1. Sprawdź, czy przedni wlot powietrza jest otwarty. 2. Sprawdź, czy uszczelki drzwi i okien są nienaruszone. 3. Sprawdź, czy kanały wlotu i wylotu powietrza nie są zablokowane. 4. Zwiększyć wlot powietrza. 5. Zwiększ prędkość wentylatora, aby zwiększyć wlot powietrza. 6. Skontaktować się z serwisem technicznym.
Ogień gaśnie, a zasilanie zostaje przerwane.	Brak granulek w zbiorniku.	Dodaj więcej granulek.
	Śruba jest zablokowana lub silnik śruby jest odłączony.	<ol style="list-style-type: none"> 1. Odłącz urządzenie, aby nie uruchomiło się nagle, a następnie zwolnij śrubę. 2. Sprawdź, czy ślimak nie jest zablokowany. Jeśli tak, usuń przyczynę blokady. 3. Sprawdź, czy śruba mocująca ślimak do silnika jest dokręcona.
	Zadziałał czujnik dymu.	Sprawdź połączenie czujnika. Wymień czujnik.
Pożar został ugaszony, a elektryczność odcięta.	Wymagana temperatura została osiągnięta.	Jest to normalne zachowanie w trybie „ECO”. Grzejnik włącza się automatycznie, gdy tylko temperatura w pomieszczeniu spadnie poniżej temperatury, do której utrzymania został zaprojektowany.
Piec nie cyrkuluje wystarczającej ilości wystarczająco gorącego powietrza.	Za mało paliwa.	Używaj standardowego granulatu.
	Wentylator powietrza jest ustawiony zbyt wolno lub jest uszkodzony.	<ol style="list-style-type: none"> 1. Jeśli wentylator jest uszkodzony, należy go wymienić. 2. Sprawdź regulację.
	Rury wymiennika ciepła lub przewód kominowy są zatkane.	Wyczyść rury wymiennika ciepła lub przewód kominowy.

8. SCHEMAT ELEKTRYCZNY

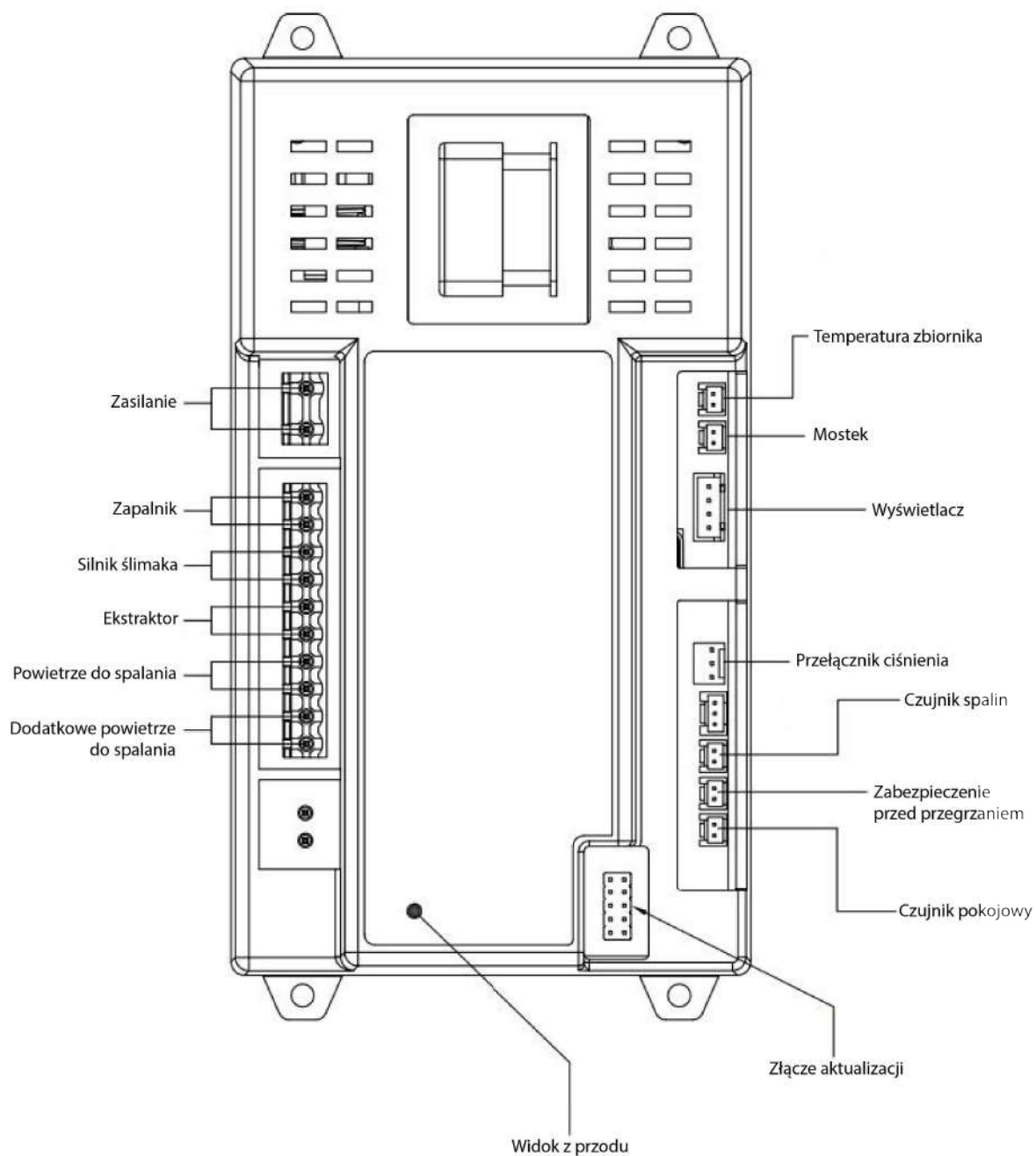



MULTI-THERMIQUE SAS
300 ROUTE DE CERTINES
01250 MONTAGNAT – FRANCE

