

Réfrigérateur congélateur

Manuel d'utilisation

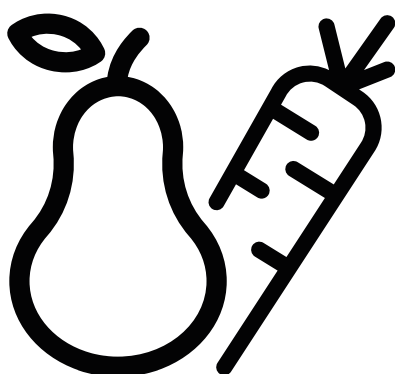

FR

CE



INFORMATIONS



ENERG



SUPPLIER'S NAME

MODEL IDENTIFIER

(*)



Vous pouvez accéder aux informations relatives au modèle telles que sauvegardées dans la base de données des produits en entrant le site internet suivant et en recherchant l'identifiant de votre modèle (*) qui se trouve sur la vignette énergie

<https://eprel.ec.europa.eu/>

Manuel d'utilisation

Réfrigérateur congélateur

Sommaire	
1. Consignes de sécurité	Page 1-9
2. Aperçu	Page 10
3. Inversion de la position de la porte	Page 11-14
4. Installation	Page 15-16
5. Utilisation quotidienne	Page 17-24

Consignes de sécurité

Pour votre sécurité et afin de garantir une bonne utilisation, avant l'installation et l'utilisation de l'appareil pour la première fois, lisez attentivement ce manuel d'utilisation, y compris les conseils et les avertissements. Pour éviter des erreurs et des accidents inutiles, il est important de s'assurer que tout utilisateur de l'appareil se familiarise parfaitement avec son fonctionnement et ses dispositifs de sécurité. Conservez ce manuel et assurez-vous qu'il demeure avec l'appareil en cas de déplacement ou de vente, de sorte que tout utilisateur soit bien informé sur l'utilisation et les consignes de sécurité afférentes à l'appareil.

Pour garantir la sécurité des personnes et des biens, conservez et respectez les consignes de sécurité contenues dans ce manuel. Le fabricant décline toute responsabilité en cas de dommages dus au non-respect de ces consignes.





Sécurité des enfants et des personnes vulnérables

- Cet appareil peut être utilisé par des enfants âgés d'au moins 8 ans, ainsi que par des personnes présentant des capacités physiques, sensorielles ou mentales réduites ou sans expérience et connaissances, si elles sont surveillées ou ont été formées à l'utilisation sûre de l'appareil et comprennent les risques encourus.
- Les enfants âgés entre 3 et 8 ans peuvent charger et décharger cet appareil.
- Les enfants doivent être surveillés afin de s'assurer qu'ils ne jouent pas avec l'appareil.
- Le nettoyage et l'entretien par l'utilisateur ne doivent pas être effectués par des enfants, sauf s'ils sont âgés de 8 ans et plus et s'ils sont surveillés.
- Tenez tout emballage hors de la portée des enfants. Il existe un risque de suffocation.

Consignes de sécurité

- Avant de mettre l'appareil au rebut, débranchez l'appareil, coupez le cordon d'alimentation (le plus près possible de l'appareil) et retirez la porte pour éviter que les enfants qui jouent avec l'appareil ne subissent un choc électrique ou se retrouvent coincés à l'intérieur.
- Cet appareil est doté de joints de porte magnétiques. S'il remplace un appareil équipé d'un verrou à ressort, situé sur la porte ou le couvercle, assurez-vous de rendre ce verrou inutilisable avant de mettre l'appareil au rebut. Cela permettra d'éviter que l'appareil ne devienne un piège mortel pour un enfant.

Consignes de sécurité générales

-  **AVERTISSEMENT !** Veillez à ce que les ouvertures de ventilation, dans l'enceinte de l'appareil ou dans la structure encastrée, ne soient pas obstruées.
-  **AVERTISSEMENT !** N'utilisez pas d'appareils mécaniques ou de moyens autres que ceux recommandés par le fabricant pour accélérer le processus de dégivrage.
-  **AVERTISSEMENT !** N'endommagez pas le circuit réfrigérant.
-  **AVERTISSEMENT !** N'utilisez pas d'autres appareils électriques (par exemple, sorbetières) à l'intérieur d'appareils réfrigérants, sauf s'ils sont homologués pour cet usage par leur fabricant.
-  **AVERTISSEMENT !** Ne touchez pas l'ampoule si elle est restée allumée pendant une longue période, car elle peut être très chaude.¹⁾

1) En cas de présence d'une ampoule dans le compartiment.

Consignes de sécurité

 **AVERTISSEMENT !** Lors du positionnement de l'appareil, assurez-vous que le cordon d'alimentation n'est pas coincé ou endommagé.

 **AVERTISSEMENT !** N'installez pas plusieurs prises d'alimentation portatives ou blocs d'alimentation portatifs à l'arrière de l'appareil.

- Ne stockez pas des substances explosives comme les aérosols contenant un agent propulseur inflammable dans cet appareil.
- Le circuit de refroidissement de l'appareil contient de l'isobutane (R-600a), un gaz naturel offrant un haut niveau de compatibilité avec l'environnement, mais qui est inflammable.
- Pendant le transport et l'installation de l'appareil, assurez-vous qu'aucune pièce du circuit frigorifique ne soit endommagée.
 - évitez les flammes nues et toute source d'allumage -aérez correctement la pièce où se trouve l'appareil
- Il est dangereux de modifier/d'altérer les spécifications/l'appareil d'une quelconque façon. Un cordon d'alimentation endommagé peut causer un court-circuit, un incendie et/ou un choc électrique.
- Cet appareil est conçu pour être utilisé dans les maisons et les endroits similaires tels que
 - les cuisines du personnel dans les magasins, les bureaux et autres environnements de travail ;
 - les maisons de campagne, les chambres d'hôtel, de motel et d'autres types de résidence ;
 - les chambres ou les salles de petit-déjeuner ;
 - Le milieu de la restauration et des applications similaires non liées à la vente au détail.

Consignes de sécurité

 **AVERTISSEMENT !** Tout composant électrique (fiche, cordon d'alimentation, compresseur, etc.) doit être remplacé par un agent de service agréé ou un personnel d'entretien qualifié.

 **AVERTISSEMENT !** L'ampoule fournie avec l'appareil est une « ampoule spécialement conçue à cet effet », utilisable uniquement avec l'appareil fourni. Cette « ampoule spéciale » n'est pas destinée à l'éclairage domestique.¹⁾

- Évitez d'étirer le cordon d'alimentation.
- Assurez-vous que la fiche secteur ne soit pas écrasée ou endommagée par l'arrière de l'appareil. Une fiche secteur écrasée ou endommagée peut causer la surchauffe de l'appareil et un incendie.
- Vérifiez que la fiche secteur est facilement accessible.
- Ne tirez pas sur le cordon d'alimentation.
- Si la prise de courant est lâche, n'y insérez pas la fiche d'alimentation. Il existe un risque de choc électrique ou d'incendie.
- N'utilisez pas l'appareil si le diffuseur de l'ampoule d'éclairage est absent.
- Cet appareil est lourd. Soyez prudent lorsque vous le déplacez.
- Ne déplacez/touchez pas avec les mains humides/mouillées les produits congelés, car cela peut causer des abrasions cutanées ou des brûlures de congélation.
- Évitez une exposition prolongée de l'appareil à la lumière directe du soleil.

Utilisation quotidienne

- Ne posez pas d'éléments chauds sur les parties en plastique de l'appareil.
- Ne placez pas d'aliments directement contre la paroi arrière.

1) En cas de présence d'une ampoule dans le compartiment.

Consignes de sécurité

- Une fois décongelés, les aliments ne doivent jamais être recongelés.¹⁾
- Conservez les aliments emballés conformément aux instructions de leur fabricant.¹⁾
- Les recommandations de stockage des fabricants d'appareils électroménagers doivent être strictement respectées. Reportez-vous aux instructions correspondantes.
- Ne mettez pas de boissons gazeuses dans le compartiment congélateur, car la pression se formant à l'intérieur du contenant pourrait le faire éclater et endommager ainsi l'appareil.¹⁾
- Ne consommez pas certains produits tels que les bâtonnets glacés dès leur sortie de l'appareil, car ils peuvent provoquer des brûlures de congélation.¹⁾
- Pour éviter la contamination des aliments, veuillez respecter les instructions suivantes :
- L'ouverture de la porte pendant de longues périodes peut provoquer une augmentation significative de la température à l'intérieur des compartiments de l'appareil.
- Nettoyez régulièrement les surfaces susceptibles d'entrer en contact avec les aliments, ainsi que les systèmes de drainage accessibles.
- Nettoyez les réservoirs d'eau s'ils n'ont pas été utilisés depuis 48 h ; rincez le système d'eau raccordé à une alimentation en eau si l'eau n'a pas été prélevée depuis 5 jours.
- Conservez la viande et le poisson crus dans des contenants appropriés au réfrigérateur, de façon à ce qu'ils ne soient pas en contact avec d'autres aliments ou ne s'égouttent pas sur eux.
- Les compartiments à aliments surgelés deux étoiles (s'ils sont disponibles dans l'appareil) conviennent à la conservation des aliments pré-congelés, à la conservation ou à la fabrication de crème glacée et de glaçons.

1) En cas de l'existence d'un compartiment congélateur.

2) En cas de l'existence d'un compartiment de stockage de denrées alimentaires fraîches.

Consignes de sécurité

- Les compartiments à une, deux et trois étoiles (s'ils sont disponibles dans l'appareil) ne conviennent pas à la congélation des aliments frais.
- Si l'appareil est laissé vide pendant de longues périodes, éteignez-le, dégivrez-le, nettoyez-le, séchez-le et laissez la porte ouverte pour éviter l'apparition de moisissures à l'intérieur.

Entretien et nettoyage

- Avant toute opération d'entretien, arrêtez l'appareil et débranchez-le de la prise de courant.
- N'utilisez pas d'objets métalliques pour nettoyer l'appareil.
- N'utilisez pas d'objets tranchants pour dégivrer l'appareil. Utilisez un grattoir en plastique.¹⁾
- Contrôlez régulièrement le tuyau d'évacuation de l'eau de dégivrage dans le compartiment réfrigérateur. Nettoyez-le, en cas de besoin. Si l'orifice est bouché, l'eau s'écoulera en dessous de l'appareil.²⁾

Installation

Important ! Avant de procéder aux branchements électriques, respectez scrupuleusement les instructions fournies dans les paragraphes y relatifs.

- Déballez l'appareil et vérifiez qu'il ne présente aucun dommage. Ne branchez pas l'appareil lorsqu'il est endommagé. Signalez immédiatement au magasin où vous avez acheté l'appareil les dommages éventuels. Dans ce cas, gardez l'emballage.

1) En cas de présence d'un compartiment congélateur.

2) En cas de présence d'un compartiment de stockage de denrées alimentaires fraîches.

Consignes de sécurité

- Il est conseillé de patienter pendant au moins quatre heures avant de brancher l'appareil pour permettre à l'huile de retourner dans le compresseur.
- Assurez-vous que l'air circule correctement autour de l'appareil pour éviter qu'il ne surchauffe. Pour obtenir une ventilation suffisante, suivez les instructions relatives à l'installation.
- Dans la mesure du possible, les cales du produit doivent être placées contre un mur pour éviter de toucher ou de coincer des pièces chaudes (compresseur, condenseur) afin d'éviter toute brûlure éventuelle.
- Ne placez pas l'appareil à proximité des radiateurs ou des cuisinières.
- Assurez-vous que la fiche secteur est facilement accessible, une fois l'installation terminée.

Entretien

- Tout travail d'électricité nécessitant un entretien de l'appareil doit être effectué par un électricien qualifié ou toute autre personne compétente.
- Les travaux d'entretien doivent être effectués par un centre de service agréé et seules les pièces originales doivent être utilisées.

Économie d'énergie

- Ne mettez pas d'aliments chauds à l'intérieur de l'appareil ;
- Ne conservez pas les aliments à proximité les uns des autres, car cela empêche l'air de circuler ;
- Assurez-vous que les aliments ne touchent pas l'arrière du (des) compartiment (s) ;

Consignes de sécurité

- En cas de panne électrique, n'ouvrez pas les portes ;
- N'ouvrez pas les portes trop fréquemment ;
- Ne laissez pas les portes de l'appareil ouvertes trop longtemps ;
- Ne réglez pas le thermostat à des températures très basses ;
- Il faut y conserver tous les accessoires, tels que les tiroirs, les étagères, les balcons, afin de réduire la consommation d'énergie.

Protection de l'environnement



Cet appareil ne contient pas de gaz susceptibles de détruire la couche d'ozone ; que ce soit dans son circuit réfrigérant ou ses matériaux d'isolation. L'appareil ne doit pas être mis au rebut avec les ordures ménagères. La mousse isolante contient des gaz inflammables : l'appareil doit être mis au rebut conformément aux directives relatives à la mise au rebut des équipements que vous obtiendrez auprès de vos autorités locales. Évitez d'endommager le dispositif de refroidissement, notamment l'échangeur thermique. Les matériaux utilisés dans cet appareil identifiés par le symbole  sont recyclables.



Le symbole apposé sur l'appareil ou sur son emballage indique que cet appareil ne doit pas être mis au rebut de la même façon que les ordures ménagères. Rendez-vous plutôt dans un point de collecte approprié pour le recyclage des équipements électriques et électroniques. En assurant la mise au rebut adéquate de cet appareil, vous pourrez empêcher toute conséquence négative pour l'environnement et pour la santé humaine,

Consignes de sécurité

qui pourrait autrement être causée par une mise au rebut inappropriée de cet appareil. Pour de plus amples informations sur le recyclage de cet appareil, veuillez contacter votre municipalité, votre service de traitement des déchets ménagers ou votre fournisseur.

Matériaux d'emballage

Les matériaux marqués du symbole sont recyclables. Veuillez mettre les emballages au rebut dans les conteneurs de collecte appropriés pour leur recyclage.

Mise au rebut de l'appareil

1. Débranchez la fiche secteur de la prise de courant.
2. Coupez le câble d'alimentation et mettez-le au rebut.



AVERTISSEMENT ! Lors de l'utilisation, l'entretien et la mise au rebut de l'appareil, veuillez faire attention au symbole similaire du côté gauche, de couleur jaune ou orange, qui se trouve à l'arrière de l'appareil (panneau arrière ou compresseur).

Il indique un avertissement de risque d'incendie. Il existe des matières inflammables dans les conduites de frigorigène et le compresseur.

Veuillez vous éloigner de toute source d'incendie lors de l'utilisation, l'entretien et la mise au rebut.

Aperçu

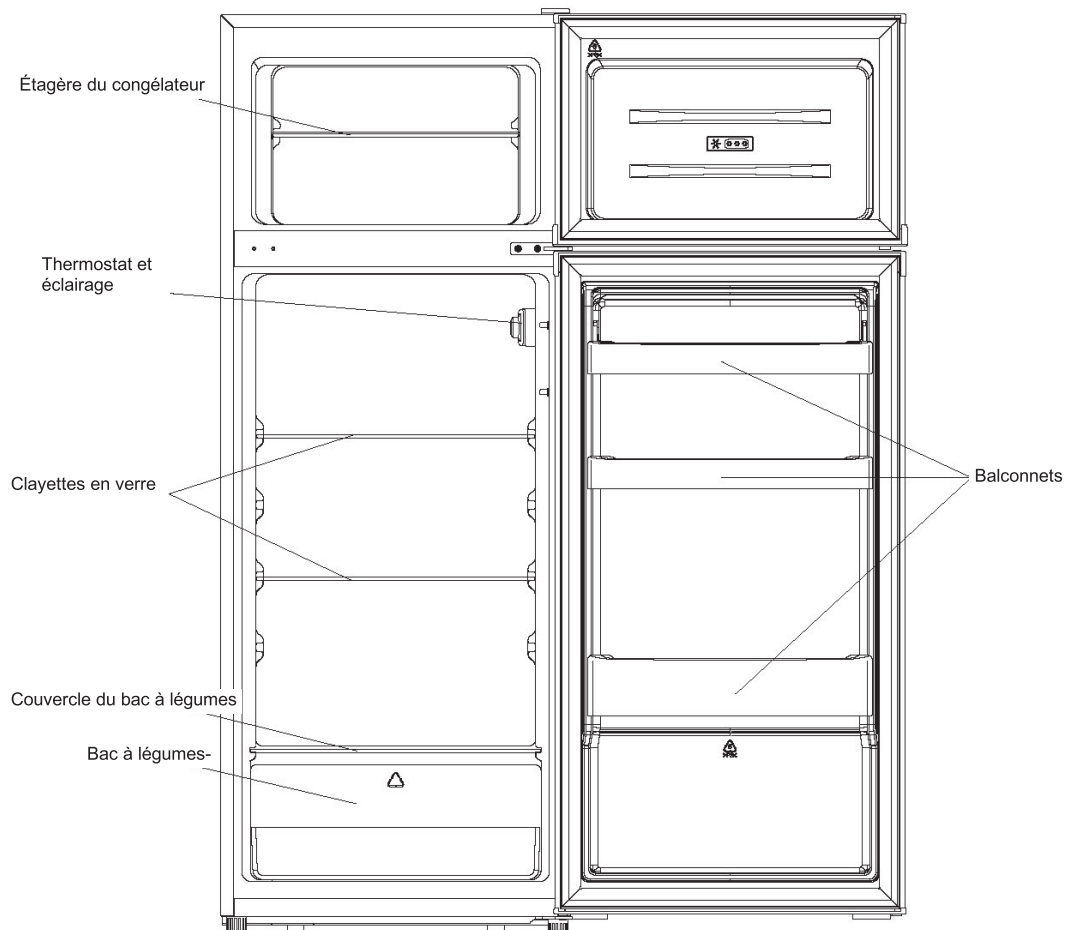

Cette illustration est uniquement fournie à titre informatif. Pour plus de détails, veuillez vous référer à votre appareil.

Inversion de la position de la porte

Outils nécessaires : Tournevis Philips, tournevis à lame plate, clé hexagonale.

- Vérifiez que l'appareil est débranché et vide.
- Pour retirer la porte, faites basculer l'appareil vers l'arrière. Vous devez poser l'appareil sur un support solide pour qu'il ne glisse pas durant le processus d'inversion.
- Toutes les pièces retirées doivent être conservées pour être utilisées lors de la réinstallation de la porte.
- Évitez de poser l'appareil horizontalement, car cela pourrait endommager le système de refroidissement.
- L'assemblage de l'appareil nécessite l'intervention de 2 personnes.

1. Retirez délicatement le couvercle à charnière supérieur à l'aide d'un tournevis à tête plate

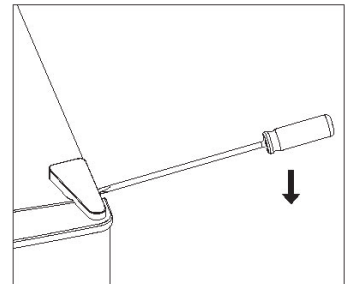

2. Dévissez la charnière supérieure à l'aide d'un tournevis Philips.

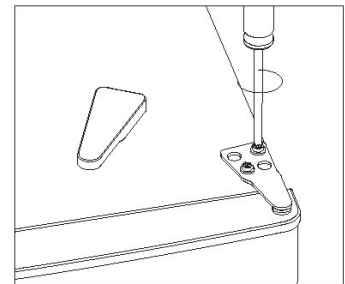

3. Retirez le couvercle de trou à l'aide d'un tournevis à tête plate.

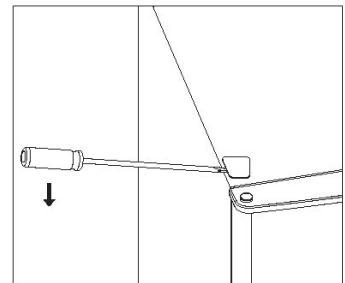

4. Déplacez le revêtement central de la gauche vers la droite. Ensuite, soulevez la porte supérieure et placez-la sur une surface rembourrée pour éviter qu'elle ne se raye.

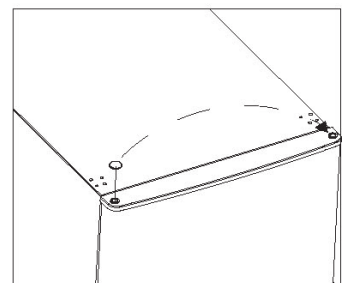

Inversion de la position de la porte

5. Dévissez la charnière centrale, soulevez ensuite la porte inférieure et placez-la sur un coussin mou pour éviter de la rayer.

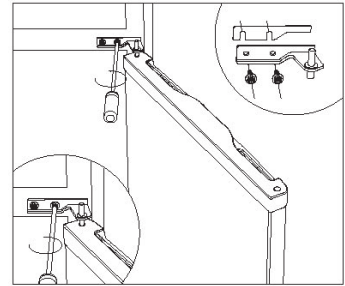

- S. Déplacez les deux couvercles du trou central de la gauche vers la droite.

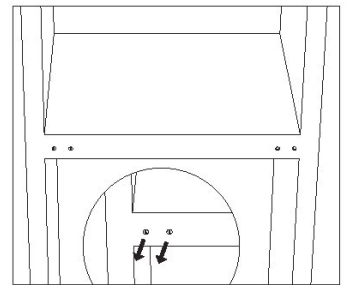

7. Allongez l'arrière de l'armoire sur un coussin mou. Dévissez ensuite la charnière inférieure et le pied de nivellement.

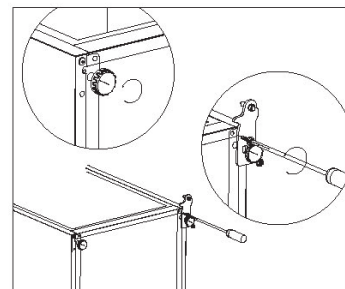

8. Démontez et retirez la goupille de la charnière inférieure, tournez le support et repositionnez-le.

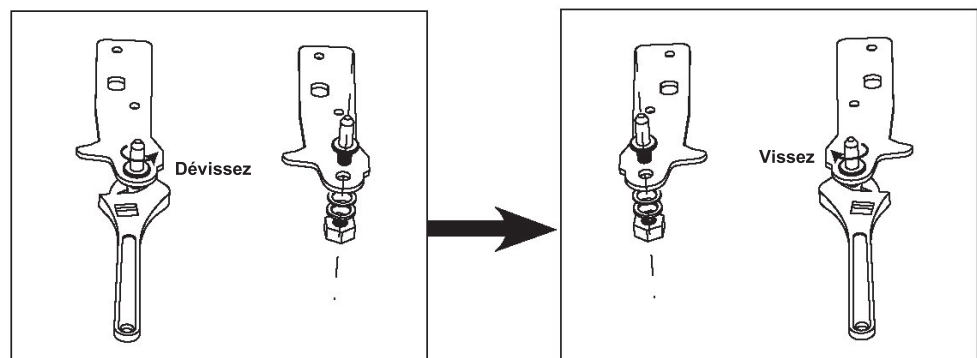

Inversion de la position de la porte

9. Installez la charnière du côté gauche et la base de pied du côté droit. Ensuite, vissez les deux pieds de nivellement avec leurs pièces d'origine.

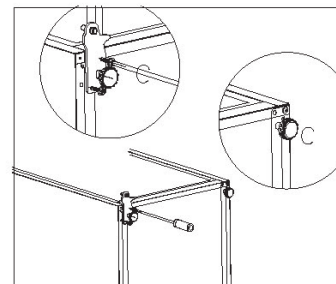

10. Déplacez les deux couvercles du trou central de la gauche vers la droite.

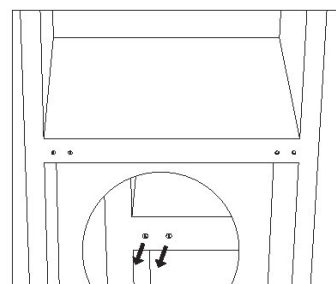

11. Redressez l'appareil et placez la porte sur la charnière inférieure. Assurez-vous que le noyau de la charnière inférieure est inséré dans le trou de la porte. Ensuite, déplacez le couvercle du trou de charnière de la porte inférieure de la gauche vers la droite.

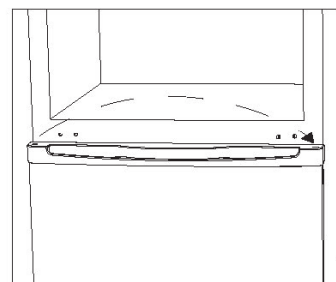

12. Installez la charnière centrale.

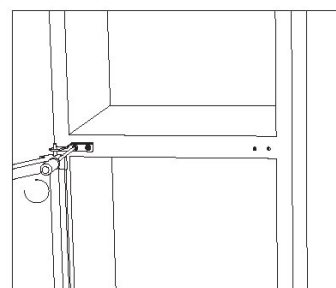

Inversion de la position de la porte

13. Installez la porte supérieure à l'aide de la charnière supérieure.

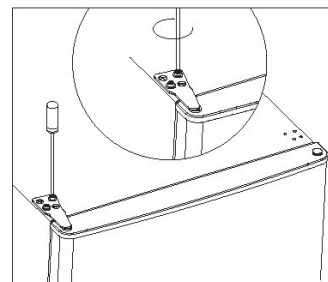

14. Frappez dans le couvercle de la charnière et dans le couvercle du trou au-dessus de l'appareil.

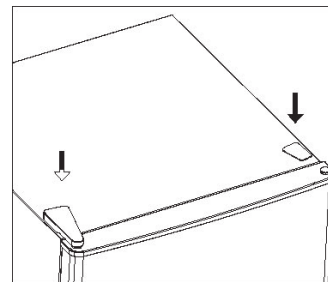

15. Détachez les joints de porte du réfrigérateur et du congélateur, puis fixez-les après les avoir tournés.

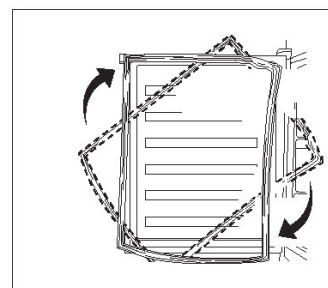

Installation

Installez la poignée externe de la porte (si une poignée externe vous a été fournie)

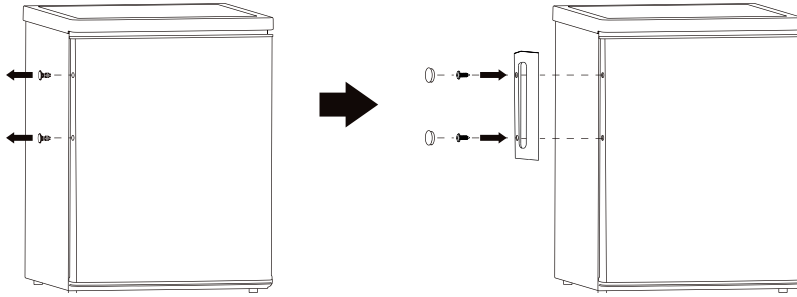

Caractéristiques de la pièce

■ Prévoyez assez d'espace pour l'ouverture de la porte.

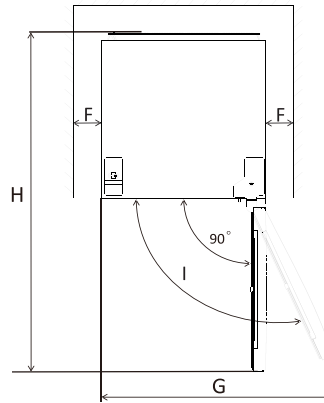
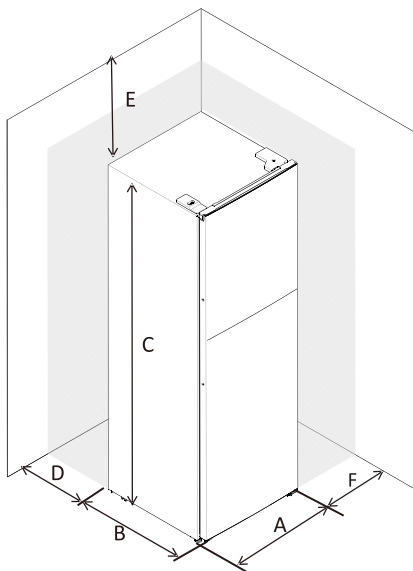

A	545
B	555
C	1426
D	min = 50
E	min = 50
F	min = 50
G	1090
H	1110
I	135°

Mise à niveau de l'appareil

Pour ce faire, ajustez les deux pieds réglables à l'avant de l'appareil.

Si l'appareil n'est pas en équilibre, l'alignement de la porte et des joints magnétiques ne sera pas effectif

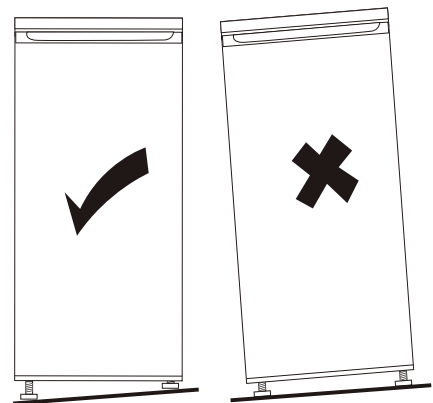
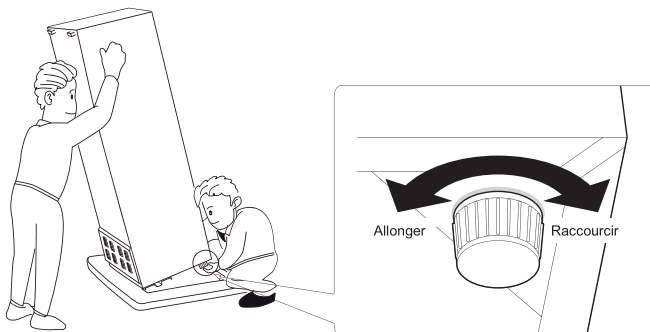

Installation Positionnement

Installez cet appareil dans un endroit où la température ambiante correspond à la classe climatique indiquée sur sa plaque signalétique : convient aux réfrigérateurs de classe climatique :

- tempérée prolongée : il s'agit d'un appareil frigorifique destiné à être utilisé à des températures ambiantes comprises entre 10 °C et 32 °C ; (SN)
- tempéré : ce réfrigérateur est destiné à être utilisé à des températures ambiantes comprises entre 16 °C et 32 °C ;(N)
- subtropical : cet appareil frigorifique est destiné à être utilisé à des températures ambiantes comprises entre 16 °C et 38 °C ;(ST)
- tropicale : cet appareil frigorifique est destiné à être utilisé à des températures ambiantes comprises entre 16 °C et 43 °C ;(T)

Emplacement

Installez l'appareil à bonne distance de toute source de chaleur telle que les radiateurs, les chauffe-eau, la lumière directe du soleil, etc. Assurez-vous que l'air circule librement à l'arrière de l'armoire. Pour garantir un rendement optimal si l'appareil est installé sous un élément de mur suspendu, la distance minimale entre le haut de l'armoire et l'élément de mur doit être d'au moins 50 mm. Si possible, évitez de placer l'appareil sous des éléments de mur. Une mise à niveau précise se fait à l'aide d'un ou de plusieurs pieds réglables à la base de l'armoire. Cet appareil de réfrigération n'est pas conçu pour être utilisé comme un appareil encastré



Avertissement ! Assurez-vous qu'il est possible de débrancher l'appareil de l'alimentation secteur ; toutefois la fiche doit être facilement accessible après l'installation.

Branchement électrique

Avant de brancher l'appareil, contrôlez si la tension et la fréquence indiquées sur la plaque signalétique correspondent à celles de votre alimentation électrique domestique. Cet appareil doit être mis à la terre. À cet effet, la fiche du cordon d'alimentation comporte un logement pour mise à la terre. Si l'alimentation électrique domestique n'est pas mise à la terre, branchez l'appareil sur une mise à la terre séparée conformément aux normes en vigueur, en demandant conseil à un électricien qualifié. Le fabricant décline toute responsabilité en cas d'incident suite au non-respect des consignes de sécurité susmentionnées. Cet appareil est conforme aux directives CEE.

Utilisation quotidienne

Première utilisation

Nettoyage de l'intérieur

Avant d'utiliser l'appareil pour la première fois, nettoyez l'intérieur et tous les accessoires avec de l'eau tiède et du savon neutre pour supprimer toute odeur de neuf, puis séchez-les soigneusement.

Important ! N'utilisez pas de détergents ou de poudres abrasives, car ceux-ci endommageraient la finition.

Réglage de température

- Branchez votre appareil. Un thermostat contrôle la température interne. Il y a 8 réglages. 1 indique le réglage le plus chaud et 7 le réglage le plus froid ; lorsque vous réglez sur 0, l'appareil s'éteint. Lorsque vous réglez sur max, le compresseur ne s'arrête pas.
- L'appareil peut ne pas fonctionner à la bonne température s'il est dans un endroit particulièrement chaud ou si vous ouvrez fréquemment la porte.

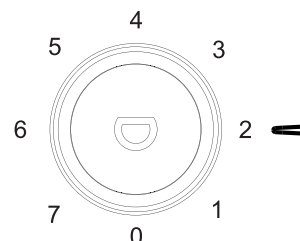

Utilisation quotidienne

Aliment	Emplacement
Les œufs	Casier de porte
Produits laitiers (beurre, fromage)	Si disponible, compartiment bio-fraîcheur ou compartiment de réfrigération Étagères les plus basses
Fruits, légumes et salade	Boîte de fruits et légumes, bac à légumes, bac à légumes ou EverFresh+ (si disponible)
Viande fraîche, volaille, poisson frais, saucisses, aliments cuits	Si disponible, compartiment bio-fraîcheur ou compartiment de réfrigération Étagère la plus basse
Aliments prêts à consommer, produits emballés, conserves, produits marinés	Étagères supérieures ou support de porte
Boissons, bouteilles, condiments, snacks	Casier de porte
Les restes	Étagères du milieu

FR Conseils pour le stockage des aliments

frais:

Stockage dans le compartiment des aliments frais :

- Conservez votre réfrigérateur à la température recommandée de 4°C.
- Les aliments à conserver doivent être bien couverts pour éviter les odeurs ou une altération du goût.
- Ne conservez pas de quantités excessives d'aliments dans votre réfrigérateur. Laissez des espaces entre les aliments pour permettre à l'air froid de circuler autour d'eux afin d'obtenir un refroidissement meilleur et plus homogène.
- Pour permettre des ouvertures de porte plus courtes, les aliments consommés quotidiennement devraient être rangés à l'avant de l'étagère.
- Laissez un espace entre les aliments et les parois intérieures, ce qui permet à l'air de circuler. Si vous rangez les aliments contre la paroi arrière, ils pourraient geler contre la paroi arrière.
- Les aliments chauds et cuits doivent être refroidis à température ambiante avant d'être entreposés dans l'appareil. Ensuite, les aliments chauds peuvent être conservés dans les étagères inférieures de votre réfrigérateur. Veuillez ne pas mettre d'aliments chauds à proximité d'aliments hautement périssables.
- Décongelez vos aliments congelés dans le compartiment des aliments frais. De cette façon, vous pouvez utiliser les aliments congelés pour refroidir le compartiment des aliments frais et économiser de l'énergie.

Utilisation quotidienne

- Si les fruits tropicaux non mûrs (mangue, melon, papaye, banane, ananas) sont conservés au réfrigérateur, le processus de vieillissement peut être accéléré et n'est pas conseillé car il entraîne des temps de conservation plus courts. Cependant, la maturation des fruits fortement verts (pomme, poire) peut être favorisée pendant un certain temps dans le compartiment réfrigérateur.
 - Les oignons, l'ail, le gingembre et les autres légumes-racines doivent être conservés dans un endroit sombre et frais, et non au réfrigérateur.
 - Lorsqu'un aliment avarié à l'intérieur du réfrigérateur est réalisé, il doit être jeté. Si vous remarquez des aliments pourris, veuillez nettoyer la doublure intérieure ou les accessoires qui ont été en contact afin d'éviter toute contamination.
 - Les grands pots d'aliments, comme les soupes ou les ragoûts, peuvent être divisés en contenants peu profonds pour les refroidir rapidement dans le réfrigérateur. Les gros morceaux de viande cuite et la volaille entière devraient être divisés en plus petits morceaux dans le même but.
 - Ne conservez pas les aliments non emballés à proximité des œufs.
 - Conservez les fruits et les légumes séparément et conservez-les avec des pommes avec des pommes et des carottes avec des carottes. Les fruits et les légumes dégagent différents gaz qui peuvent en détériorer d'autres.
 - Sortez les légumes verts feuillus des sacs de plastique, enveloppez-les dans un essuie-tout ou un torchon avant de les conserver au réfrigérateur. N'oubliez pas de les sécher s'ils sont rincés ou mouillés avant de les ranger.
 - Conservez les fruits et les légumes susceptibles de se dessécher dans des sacs de plastique perforés ou non scellés pour maintenir un environnement humide tout en permettant à l'air de circuler.
 - Les aliments différents doivent se conserver dans des rayons différents en fonction de leurs caractéristiques :
- “Veuillez vérifier la Classe Climatique de votre appareil indiquée sur la plaque signalétique. L'une des informations ci-dessous est valable pour votre appareil selon la Classe Climatique nominale.”
- SN: Tempéré Prolongé : Cet appareil frigorifique est destiné à être utilisé à des températures ambiantes allant de 10°C à 32°C.
 - N: Tempéré: Cet appareil frigorifique est destiné à être utilisé à des températures ambiantes allant de 16°C à 32°C.
 - ST: Subtropical : Cet appareil frigorifique est destiné à être utilisé à des températures ambiantes allant de 16°C à 38°C.
 - T: Tropical: Cet appareil frigorifique est destiné à être utilisé à des températures ambiantes allant de 16°C à 43°C.

Utilisation quotidienne

FR Stockage dans le compartiment du congélateur :

- Il est recommandé de maintenir le réglage du congélateur à -20 °C, sauf dans des conditions ambiantes extrêmes.
- 4-6 heures avant la congélation activez la fonction de congélation rapide pour une congélation plus rapide.
- Les aliments chauds doivent être refroidis à la température ambiante avant de les conserver dans le congélateur.
- Les aliments découpés en petits morceaux se congèlent plus rapidement et se dégivrent aussi facilement pour la cuisson.
- Il vaut mieux conditionner les aliments avant de les conserver dans le congélateur.
- Pour éviter de dépasser le temps de conservation, veuillez inscrire la date de congélation, l'heure et le nom de l'aliment sur l'emballage en fonction des temps de conservation des différents aliments.
- Ne pas dépasser les durées d'entreposage recommandées par les fabricants de produits alimentaires. Ne sortez que la quantité d'aliments nécessaire du congélateur.
- Consommez rapidement les aliments décongelés. Les aliments décongelés ne peuvent être recongelés que s'ils sont cuits. Il n'est pas sécuritaire de consommer des aliments frais recongelés non cuits.
- Lorsque vous congelez des aliments frais, évitez de les mettre contre des aliments déjà congelés. Cela peut causer la décongélation de morceaux déjà congelés.

Lorsque vous conservez les aliments surgelés, veuillez suivre les instructions suivantes :

- Suivez toujours les instructions des fabricants concernant le temps de conservation de ces aliments. Ne dépassez pas ces délais !
- Faites en sorte que le temps entre l'achat et la conservation soit le plus court possible pour préserver la qualité de l'aliment.
- Achetez les aliments surgelés qui peuvent se conserver à une température de - 18 °C ou moins.
- Évitez d'acheter des aliments qui ont du givre ou de la glace sur l'emballage - Cela indique que ces aliments ont été partiellement décongelés puis recongelés à un moment donné - la montée de température affecte la qualité des aliments.
- Nous recommandons un réglage de température de 4°C pour le compartiment des aliments frais et de -20°C pour le compartiment congélateur afin d'obtenir une meilleure conservation des aliments.
- À l'exception des conditions extrêmes en milieu ambiant, si la température est réglée à des valeurs recommandées de +4°C/-20°C, la fraîcheur globale sera prolongée dans les compartiments des aliments frais et des congélateurs. Si la température du compartiment des aliments frais est réglée à une température plus froide, les fruits et légumes frais peuvent être partiellement congelés ou exposés à des dommages causés par le froid, tandis qu'une température plus chaude peut causer une détérioration plus rapide des aliments hautement périssables (produits laitiers, produits de viande).

Utilisation quotidienne

Recommandation sur le réglage de la température

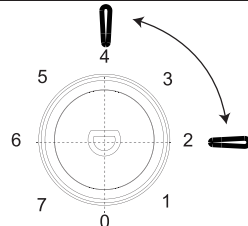
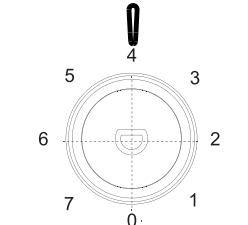
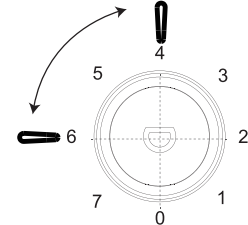
Recommandation sur le réglage de la température		
Température ambiante	Compartiment congélateur	Compartiment réfrigérateur
En été (au-dessus de 38 °C)	/	
		Réglez sur 2-4
Normal	/	
		Réglez sur 4
En hiver (en dessous de 16 °C)	/	
		Réglez sur 4-6

* Les informations ci-dessus donnent aux utilisateurs des recommandations relatives au réglage de la température.

Impact sur la conservation des aliments

- * Dans le réglage par défaut, la meilleure durée de conservation du réfrigérateur ne doit pas dépasser 3 jours.
- Dans la rubrique Réglage recommandé, le temps de conservation optimal dans le congélateur n'excède pas 1 mois.
- Le temps de conservation optimal peut réduire en fonction des autres réglages.

Utilisation quotidienne

Congélation des aliments frais

- Le compartiment congélateur est idéal pour congeler des denrées fraîches et conserver à long terme des aliments surgelés ou congelés.
- Placez les aliments frais à congeler dans le compartiment congélateur.
- La quantité maximale d'aliments pouvant être congelée en 24 heures est indiquée sur la plaque signalétique.
- Le processus de congélation dure 24 heures : vous ne devez ajouter aucun autre aliment à congeler au cours de cette période.

Conservation d'aliments congelés

À la mise en service ou après un arrêt prolongé, faites fonctionner l'appareil pendant au moins 2 heures à la température maximale, avant d'introduire les produits dans le compartiment congélateur.

Important ! En cas de dégivrage accidentel, dû par exemple à une panne de courant, si la panne doit se prolonger plus longtemps qu'il n'est indiqué à la rubrique « temps d'augmentation » dans la section intitulée « Caractéristiques techniques », consommez les aliments décongelés le plus rapidement possible ou recongelez-les après les avoir cuits (une fois refroidis).

Décongélation

Vous pouvez décongeler les aliments surgelés ou congelés dans le compartiment réfrigérateur ou à température ambiante, avant de les utiliser, en fonction du temps disponible pour cette opération.

Les petits morceaux peuvent même être cuits sans décongélation préalable, venant directement du réfrigérateur. Dans ce cas, la cuisson est plus longue.

Bac à glaçons

Cet appareil peut être équipé d'un ou de deux bacs à glaçons pour produire de la glace.

Accessoires

Clayettes amovibles

Plusieurs glissières ont été installées sur les parois du réfrigérateur pour vous permettre de placer les clayettes comme vous le souhaitez.

Emplacement des balconnets de porte

Selon la taille des emballages des aliments conservés, vous pouvez positionner les balconnets de porte à différentes hauteurs. Pour effectuer ces réglages, procédez comme suit : tirez progressivement le balconnet dans le sens de la flèche jusqu'à ce qu'il sorte, puis repositionnez-le.

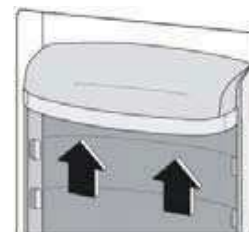
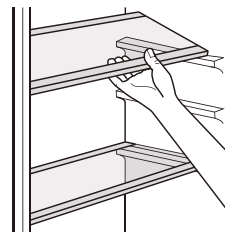

Utilisation quotidienne

Conseils et astuces utiles

Voici quelques conseils importants pour obtenir un processus de congélation optimal :

- la quantité maximale d'aliments pouvant être congelés en 24 heures est indiquée sur la plaque signalétique ;
- le processus de congélation dure 24 heures ; n'ajoutez pas d'autres aliments à congeler pendant cette période ;
- congélez uniquement des aliments de bonne qualité, frais et bien nettoyés ;
- emballez les aliments en petits paquets pour une congélation rapide et uniforme, de sorte à pouvoir décongeler uniquement la quantité nécessaire à la consommation ;
- enveloppez les aliments dans du papier d'aluminium ou dans des sachets en plastique et assurez-vous que les emballages sont étanches ;
- ne laissez pas des aliments frais ou non congelés au contact de ceux déjà congelés, afin d'éviter une hausse de la température de ces derniers ;
- les aliments maigres se conservent mieux et plus longtemps que les aliments gras ; le sel réduit la durée de conservation des aliments ;
- ne consommez pas les bâtonnets glacés tout de suite après les avoir sortis du congélateur. Leur température très basse peut causer des brûlures de congélation ;
- il est recommandé d'indiquer sur chaque paquet la date de congélation, afin de pouvoir le retirer du compartiment congélateur et éviter tout risque de brûlures de congélation ;
- il est conseillé d'indiquer la date de congélation sur chaque paquet pour vous permettre de contrôler la durée de conservation.

Conseils relatifs au stockage des aliments congelés

Pour obtenir la meilleure performance de cet appareil, vous devez :

- vous assurer que les denrées alimentaires congelées commercialisées sont entreposées de façon adéquate par le vendeur ;
- vous assurer que les denrées alimentaires congelées sont transférées du magasin d'alimentation vers le congélateur le plus rapidement possible ;
- éviter d'ouvrir la porte fréquemment ou de la laisser ouverte plus longtemps qu'il n'est absolument nécessaire ;
- une fois décongelés, les aliments se détériorent rapidement et ne doivent plus être recongelés ;
- éviter de dépasser la période de stockage indiquée par le fabricant de produits alimentaires.

Conseils relatifs à la réfrigération d'aliments frais

Pour obtenir les meilleures performances :

- Ne conservez pas les aliments chauds ou les liquides qui s'évaporent dans le réfrigérateur
- Couvrez ou enveloppez les aliments s'ils possèdent une saveur intense
- Viande (tous les types) : enveloppez-la dans les sacs de polyéthylène et placez-la sur les clayettes en verre situées au-dessus du bac à légumes.
- Pour des raisons de sécurité, conservez-les ainsi seulement pendant un à deux jours au maximum.
- Aliments cuits, plats froids, etc. : couvrez-les et rangez-les sur une clayette.
- Fruits et légumes : nettoyez-les soigneusement et rangez-les dans le(s) bac(s) à légumes fourni(s).
- beurre et fromage : rangez-les dans des récipients étanches spéciaux ou enveloppez-les dans du papier d'aluminium ou des sacs en plastique pour emmagasiner le moins d'air possible.
- Lait en bouteille : bouchez-le et rangez-le dans le balconnet de porte réservé aux bouteilles.
- Ne conservez pas la banane, les pommes de terre, l'oignon et l'ail au réfrigérateur s'ils ne sont pas emballés.

Nettoyage

Pour des raisons d'hygiène, nettoyez régulièrement l'intérieur de l'appareil et les accessoires internes.



Attention ! Ne branchez pas l'appareil sur le secteur pendant le nettoyage. Risque de choc électrique ! Avant de procéder au nettoyage, arrêtez l'appareil et débranchez-le de l'alimentation électrique, ou arrêtez le disjoncteur ou éteignez le fusible. Ne nettoyez jamais l'appareil à l'aide d'un nettoyeur vapeur. L'humidité accumulée dans les composants électriques peut causer un risque de choc électrique ! Les vapeurs chaudes peuvent endommager les pièces en plastique. Faites sécher l'appareil avant de le remettre en service.

Important ! Les huiles étherées et les solvants organiques peuvent attaquer les pièces en plastique, par exemple le jus de citron ou le jus de pelure d'orange, l'acide butyrique, les nettoyants qui contiennent de l'acide acétique.

Nettoyage de l'orifice d'évacuation

Pour éviter le débordement de l'eau résultant du dégivrage dans le réfrigérateur, nettoyez périodiquement l'orifice d'évacuation situé à l'arrière du compartiment réfrigérateur. Utilisez pour cela un nettoyant tel qu'indiqué dans l'image de droite.

1) Si le condenseur est situé à l'arrière de l'appareil.

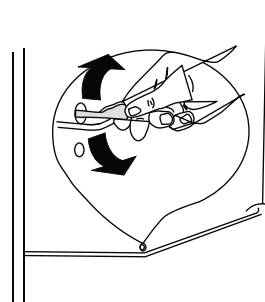

Utilisation quotidienne

- Ne laissez pas de telles substances entrer en contact avec les pièces de l'appareil.
- N'utilisez pas des nettoyants abrasifs
- Retirez les aliments du congélateur. Rangez-les dans un endroit frais et bien couvert.
- Arrêtez l'appareil et débranchez-le de l'alimentation électrique, ou arrêtez le disjoncteur ou éteignez le fusible.
- Nettoyez l'appareil et ses accessoires internes à l'aide d'un chiffon et de l'eau tiède. Après le nettoyage, essuyez avec de l'eau fraîche et faites sécher.
- Une fois l'appareil et ses accessoires secs, remettez-le en service.

Dégivrage du congélateur

En général, le compartiment congélateur est progressivement recouvert de glace. Vous devez la retirer. N'utilisez jamais d'objets métalliques tranchants pour racler la glace qui recouvre l'évaporateur, car ils peuvent l'endommager. Toutefois, lorsque la glace de la cuve intérieure est très épaisse, procédez au dégivrage complet comme suit :

- débranchez la fiche de la prise ;
- retirez tous les aliments conservés, enveloppez-les à l'aide de plusieurs couches de papier journal et rangez-les dans un endroit frais ;
- gardez la porte ouverte et placez une cuvette en dessous de l'appareil pour recueillir l'eau résultant du dégivrage ;
- une fois le dégivrage terminé, séchez soigneusement l'intérieur de l'appareil ;
- rebranchez la fiche sur la prise et faites à nouveau fonctionner l'appareil.

Remplacement de la lampe

- L'éclairage interne est de type LED. Pour remplacer la lampe, veuillez contacter un technicien qualifié.

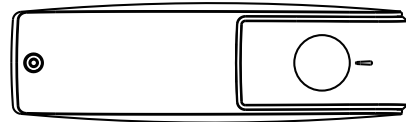

Utilisation quotidienne

Dépannage



Attention ! Débranchez l'alimentation électrique avant tout dépannage. Tout problème non mentionné dans le présent manuel doit être exclusivement confié à un électricien qualifié ou à une personne compétente.

Important ! L'appareil émet certains bruits pendant son fonctionnement (compresseur, circuit frigorifique).

Problème	Causes possibles	Solution
L'appareil ne fonctionne pas.	Le bouton de régulation de température est réglé à « 0 ».	Réglez-le à un autre numéro pour mettre l'appareil en marche.
	La fiche secteur n'est pas branchée ou n'est pas correctement branchée sur la prise.	Branchez-la correctement.
	Le fusible a sauté ou est défectueux	Vérifiez-le et remplacez-le, si nécessaire.
	La prise est défectueuse	Contactez un électricien en cas de problème sur le secteur.
Les aliments sont très chauds.	La température n'est pas bien réglée.	Consultez la section Réglage de température initiale.
	La porte est restée ouverte pendant une période prolongée.	Ouvrez-la uniquement aussi longtemps que nécessaire.
	Une grande quantité d'aliments chauds a été placée dans l'appareil dans les dernières 24 heures.	Tournez temporairement le bouton de régulation de température vers un réglage plus froid.
	L'appareil est à proximité d'une source de chaleur.	Veillez consulter la section Site d'installation.
L'appareil est très froid	La température est réglée à un niveau très froid.	Tournez temporairement le bouton de régulation de température vers un réglage plus chaud.
Bruits inhabituels	L'appareil n'est pas équilibré.	Réajustez les pieds.
	L'appareil est en contact avec le mur ou d'autres objets.	Déplacez-le légèrement.
	Un composant, par exemple un tuyau, situé à l'arrière de l'appareil est en contact avec une autre pièce de l'appareil ou le mur.	Si nécessaire, pliez le composant avec précaution.
Présence de l'eau sur le sol	L'orifice d'évacuation d'eau est obstrué.	Consultez la section Nettoyage.
Le panneau latéral chauffe	Le condenseur est dans le panneau.	Ce phénomène est normal.

Si le problème persiste, contactez le centre de service.

Utilisation quotidienne

FR

CLAUSE DE NON-RESPONSABILITÉ / AVERTISSEMENT

Certaines pannes (simples) peuvent être traitées de manière adéquate par l'utilisateur final sans qu'il y ait de problème de sécurité ou d'utilisation dangereuse, à condition qu'elles soient effectuées dans les limites et conformément aux instructions suivantes (voir la section « Auto-réparation »).

Par conséquent, sauf autorisation contraire dans la section « Auto-réparation » ci-dessous, les réparations doivent être confiées à des réparateurs professionnels agréés afin d'éviter les problèmes de sécurité. Un réparateur professionnel agréé est un réparateur professionnel auquel le fabricant a donné accès aux instructions et à la liste des pièces détachées de ce produit, conformément aux méthodes décrites dans les actes législatifs adoptés en vertu de la directive 2009/125/CE.

Les pièces détachées suivantes : thermostats, capteurs de température, circuits imprimés et sources lumineuses, seront disponibles pour les réparateurs professionnels pendant une période minimale de sept ans, après la mise sur le marché de la dernière unité du modèle.

Vous pouvez commander des pièces détachées sur le site parts-selfservice.europeanappliances.com

Contactez notre service après-vente (voir numéro de téléphone dans le livret de garantie). Lorsque vous contactez notre Service après-vente, veuillez indiquer les codes figurant sur la plaque signalétique de l'appareil.



FR

**ÉLÉMENTS
PAPIER**



FR

**Cet appareil
et ses accessoires
se recyclent**

REPRISE
À LA LIVRAISON



OU

À DÉPOSER
EN MAGASIN



OU

À DÉPOSER
EN DÉCHÈTERIE



Points de collecte sur www.quefairedemesdechets.fr
Privilégiez la réparation ou le don de votre appareil !