

# *UrbanBiker*

**UB400**



**LEE CON ATENCIÓN****¡MUCHAS GRACIAS POR CONFIAR EN NOSOTROS PARA LA COMPRA DE TU BICICLETA ELÉCTRICA!**

Urbanbiker es una marca Española, con sede en León y que cuenta con una amplia experiencia en el diseño, fabricación y distribución de bicicletas eléctricas en Europa. Te deseamos que llegues tan lejos como quieras con tu nueva bici.

URBANBIKER S.L C. Cementerio, 43T, 24227 Valdelafuente, León Contáctanos a través de [contact@urbanbiker.com](mailto:contact@urbanbiker.com) / [www.urbanbiker.com](http://www.urbanbiker.com).

El nombre y el logotipo de URBANBIKER SL son marcas registradas y protegidas. Copyright © 2011 URBANBIKER. Todos los derechos reservados.

**CODE SN****LEGISLACIÓN**

Esta bicicleta eléctrica y sus componentes incorporan el certificado CE y han sido homologados de acuerdo a la normativa EN15194.



UNE EN ISO 13849:2008  
IEC EN 82079:2013  
Directiva mecánica: 2006/42/EC Directiva compatibilidad: 2014/30/EU

EN 15194:2017  
Max Speed: 25 km/h  
Max. Nominal Power: 250W

No es necesario un permiso de circulación o un certificado de seguridad vial para utilizar esta bicicleta eléctrica en la UE. Asimismo, no hay límite de edad y se puede utilizar en las vías ciclistas como cualquier bicicleta normal.



**IMPORTANTE** Lee atentamente este manual antes de usar su bicicleta eléctrica. Contiene instrucciones detalladas sobre montaje, uso y mantenimiento. Si tienes dudas, contacta a tu distribuidor o visita [www.urbanbiker.com](http://www.urbanbiker.com).

**ANTES DE ARRANCAR** Urbanbiker recomienda en su primer uso, circular con la bicicleta eléctrica en un circuito cerrado, durante 1 o 2 horas. Circula a la velocidad recomendada en cada vía en todo momento. Carga la batería antes de circular por primera vez con la bicicleta.

El peso máximo recomendado es de 125 kg en total (bici, ciclista y equipación). Conserva el embalaje original durante al menos 30 días, idealmente durante todo el periodo de garantía. Te podrá hacer falta para reparaciones en garantía. Para poder devolver la bicicleta tienen que haber pasado menos de 30 días desde su recepción, y no se puede haber superado un máximo de 10 kilómetros circulados con la bicicleta. Asegúrate de consultar el resto de condiciones en la página web.

**SEGURIDAD** Verifique que los frenos y las luces delanteras y traseras funcionen correctamente. También revise la presión de los neumáticos. Asegúrese de que todos los cierres de su bicicleta estén correctamente bloqueados. Esta bicicleta no está diseñada para su uso en acrobacias, saltos, subidas o bajadas pronunciadas.

**AGUA** Las piezas eléctricas de la bicicleta están construidas según la normativa IP65, lo que aporta protección contra polvo y agua en condiciones normales. Sin embargo, los daños provocados por lavados a presión, exceso de humedad en el lugar de almacenamiento, sumergir la bicicleta o sus componentes en agua; o la falta de secado tras circular en condiciones de lluvia intensa, no están cubiertos por la garantía. De la misma manera, daños por impacto o caídas también pueden causar que entre agua al sistema.

## BATERÍA

- Utilice exclusivamente la batería y el cargador **originales**.
- Evite la exposición a **temperaturas elevadas** (> 50° C).
- Evite el contacto directo de la batería con **líquidos** y no la toque con las manos mojadas.
- Mantenga la batería y el cargador alejados de fuentes de calor (calefactores, gas, microondas).
- No desmonte o modifique la batería y cargador, ni los utilice una vez dañados.
- Si el cargador emite olores extraños, se calienta inusualmente o muestra otras anomalías así, suspenda su uso.
- Conecte correctamente el cargador a la batería y únicamente a una toma de corriente AC 220-240V.
- Se proporciona un juego de **dos llaves** con la batería; siempre tenga al menos una llave de repuesto en un lugar seguro.
- Nunca dejes la batería sin carga, manténla por encima del 30% si no la vas a usar durante unos días / meses.
- No retires el precinto de la batería, anulará la garantía.



- 1. Cierre sillín
- 2. Controlador
- 3. Batería
- 4. Pantalla
- 5. Manetas de freno

- 6. N° Chasis
- 7. Frenos de disco
- 8. Pedales
- 9. Desviador
- 10. Motor

+ Herramientas en tamaños:



## AUTONOMÍA

La autonomía se determina por la cantidad de energía disponible (Wh), corresponde a la combinación entre la tensión y la capacidad de la batería. Además, hay muchos otros factores que influyen en la autonomía. Descubre la guía de buenas prácticas sobre la autonomía en nuestra página web.

## CARGADOR

Una carga completa puede requerir de más de 7 horas. La mejor manera de poner la bici a cargar es la siguiente: Primero conecta el cargador a la batería, y ya después a la corriente eléctrica / enchufe. Si la luz del cargador está en rojo, la carga no está completada. Si la luz está en verde, la carga está completada.

## IMPORTANTE: LA SUSPENSIÓN TRASERA

Ajustar correctamente el SAG mejora la comodidad, el rendimiento y la estabilidad de tu bicicleta. Ajusta la suspensión trasera regula la presión con una bomba de alta presión (las bombas de inflado de ruedas convencionales no sirven). 1. Súbete a la bicicleta con tu equipo habitual (mochila, casco...) y coloca los pies sobre los pedales. Si es necesario, pide ayuda a alguien para mantener el equilibrio. 2. Observa el recorrido: Al montarte, el aro de goma (reminder) se deslizará hacia abajo, i quedará marcando cuánto ha comprimido la suspensión con tu peso. 3. Ajusta la presión: Modifica la presión añadiendo o liberando aire hasta que el reminder marque exactamente el 20% del recorrido total.

Recuerda: Más presión = Menos hundimiento (suspensión más firme). Menos presión = Mayor hundimiento (suspensión más blanda).

**ADVERTENCIA:**

**NO** insertes la llave en el puerto para el cargador.

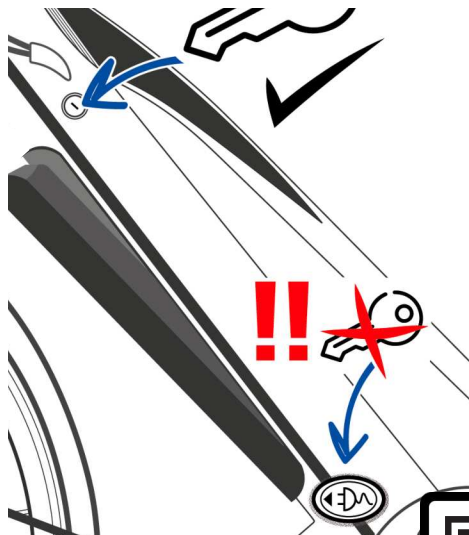
**¿TIENES ALGUNA PREGUNTA?**

Consulta los artículos de nuestro centro de ayuda en [urbanbiker.es](http://urbanbiker.es)

**TENEMOS VÍDEOS**

Echa un vistazo a nuestros vídeos en:

[youtube.com / @UrbanbikerEbikes](https://www.youtube.com/@UrbanbikerEbikes)

**IMPORTANTE:** Si nos buscas por internet, ten en cuenta que URBANBIKER se escribe todo junto, no como dos palabras separadas.

Escanea el código QR para ver más en detalle un vídeo de cómo montar esta bici. En nuestro canal de Youtube puedes encontrar contenido valioso e importante sobre todos nuestros modelos.

Dale me gusta a tu bici favorita, y ¡Suscríbete al canal si te ha gustado!

Esta bicicleta eléctrica viene equipada con todos sus componentes y herramientas necesarias para su ensamblaje final. A continuación te facilitaremos unos sencillos pasos para la incorporación de la rueda delantera, manillar, guardabarros y luz, pedales y batería. Déjate guiar por los vídeos de montaje que te dejamos en el canal de Youtube.

## 3.1 EL MANILLAR

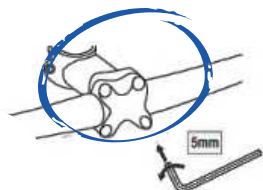

Desatornilla esta pieza de sujeción, atornillada por cuatro tornillos, para poder colocar el manillar. Después, vuelve a atornillarlo con los 4 tornillos.

## 3.2 LA RUEDA DELANTERA

Alinea la rueda delantera entre las barras de la horquilla, haciendo coincidir los agujeros. Asegúrate de que encaje la pinza del freno (5) con el disco de freno. Coge ahora la varilla: Desenrosca el muelle y pase la varilla de cierre rápido a través del hueco. Aprieta la tuerca del eje (2) y fija el cierre rápido hacia arriba (1). Cierra la palanca del cierre rápido con fuerza moderada, pero no extrema.

No tengas la pata de cabra puesta en el momento de montar la rueda. Sujeta la bici y la rueda recta en el momento de apretar la palanca. Es muy importante atornillar la rueda recta para no dañarla. Ante la duda, consulta el vídeo dedicado a esto en nuestro canal de Youtube. Encaja bien el disco de freno entre las pastillas de freno.

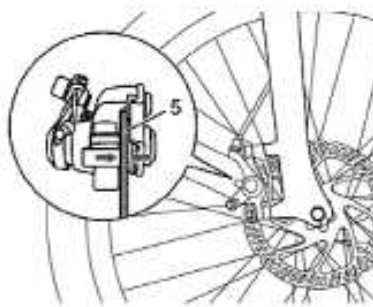
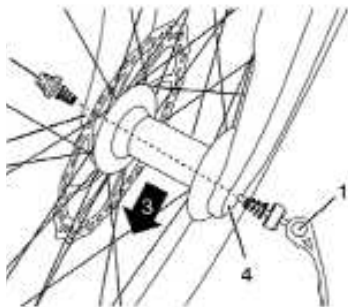



### 3.3 COLOCACIÓN DE LA RUEDA DELANTERA - MÁS INFORMACIÓN

Coloca el eje de la llanta delantera (3) en las punteras de la horquilla (4). Desmonta el cierre de plástico, retira el muelle e introduce el eje QR en el hueco. Asegúrate de colocar el disco de freno en el centro de la pinza de freno para que se ajuste correctamente. Aprieta la tuerca del eje y el cierre rápido hacia arriba.

Ten en cuenta las siguientes dos cosas importantes: Al atornillar el guardabarros localo lo más hacia arriba que puedas; además, coloca las dos abrazaderas a la misma altura.

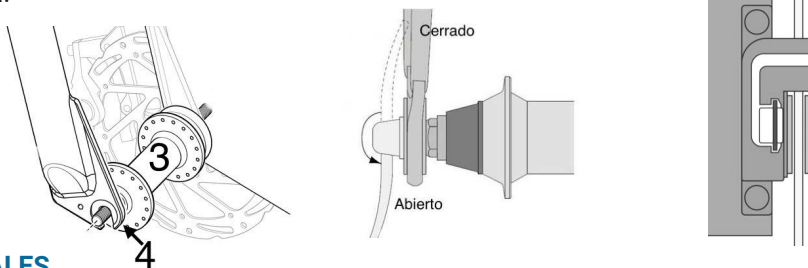

### 3.3 PEDALES

Identifica tus pedales: verifica las letras del pedal, "L" o "R". El pedal marcado con la "R" es el de la derecha (mirando de frente a la dirección de avance). Para unirlo a la biela, ajústalo en el sentido de las agujas del reloj. El pedal marcado con "L" es para la izquierda. Para unirlo, apriétalo en sentido contrario a las agujas del reloj cuando mire directamente.

El pedal que irá en el lado izquierdo de la bici, además de distinguirse por la pegatina con la "L", también lleva estrías.



### 3.4 COLOCACIÓN DE LA BATERÍA

Inserta la batería en el marco comenzando por la parte inferior hasta que se detenga completamente. Para extraerla, gira la llave y después pulsa el botón gris. La batería se saldrá hacia abajo. NO insertes la llave en el puerto para el cargador.

Para asegurar el trato óptimo de la batería, conecta primero el cargador a la batería, y después a la corriente eléctrica.

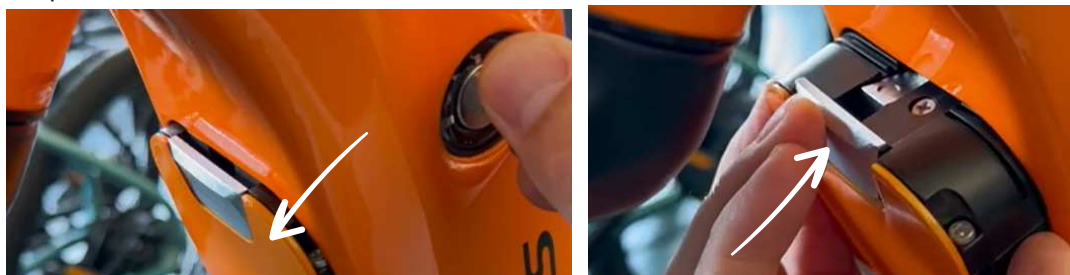



## EL DISPLAY BAFANG C080

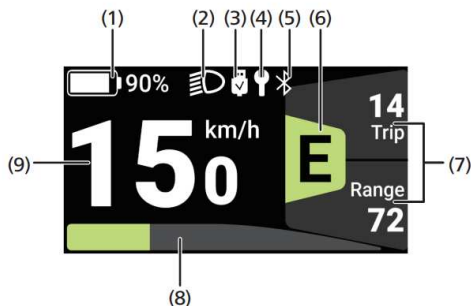

1. Nivel de batería
2. Luz
3. Nivel de carga
4. Recordatorio de hacer mantenimiento (deshabilitado)
5. Bluetooth (deshabilitado)
6. Nivel de asistencia
7. Indicador multifunción
8. Vatios
9. Velocidad en tiempo real

### ENCENDER/APAGAR LA BICICLETA

Presione y mantenga, durante más de 2 segundos, el botón POWER para encender el sistema. Manténgalo nuevamente para apagar el sistema.

El "tiempo de apagado automático" está fijado por defecto en 5 minutos de inactividad. Después, el display se apagará automáticamente. Puede reconfigurarse en los ajustes.

### NIVELES DE ASISTENCIA

Cuando el display está encendido, presione el botón + durante menos de un segundo, para cambiar el nivel de asistencia. E es el nivel más bajo, B es el más alto. La bicicleta comienza a asistir en el nivel E. No hay asistencia en el nivel 0 / punto neutro.

- E (Eco): Green ECO mode
- T (Tour): Blue TOUR mode
- S (Sport): Indigo SPORT mode
- S+ (Sport+): Orange SPORT+ mode
- B (Boost): Purple BOOST mode

### EL INDICADOR MULTIFUNCIÓN / TRIP & ODO

Presione brevemente el botón POWER (<0,5s) para navegar entre los diferentes menús de viaje: Velocidad actual, Viaje recorrido, Total recorrido / Odómetro, Velocidad máxima, Velocidad Promedia, Cadencia, Calorías, Tiempo, Vatios.

### ASISTENCIA DE MARCHA / WALKMODE

Desde el nivel de asistencia 0, presione el botón - y aparecerá este símbolo. Presione nuevamente y mantenga presionado el botón mientras el símbolo está visible para utilizar el modo marcha.

El símbolo parpadeará y la bici acelerará proporcionándote el "modo peatón". Al soltar el botón, el motor se detendrá automáticamente tras unos segundos y volverá al nivel 0.





A continuación tienes los posibles códigos de error, junto con soluciones rápidas para ello. Si después el código persiste, contáctanos.

## CÓDIGOS DE ERROR

- 6 TENSIÓN DEL SISTEMA DEMASIADO BAJA: Conecte el cargador y cargue completamente la batería. Verifique que el modelo correcto de batería esté instalado. Si el error persiste, contacte al distribuidor.
- 7 TENSIÓN DEL SISTEMA DEMASIADO ALTA: Apague el aparato y reinicielo. Verifique que la batería instalada sea la correcta.
- 8 SE HA DETECTADO UNA ANOMALÍA EN LA SEÑAL HALL DEL MOTOR: Verifique que el cable del motor esté correctamente conectado. Si el error persiste, contacte con el distribuidor.
- 9 ANOMALÍA DETECTADA EN LA FASE DEL MOTOR: Verifique que el cable del motor esté correctamente conectado. Si el error persiste, contacte con el distribuidor.
- 10 SOBRETENPERATURA DEL MOTOR: Desconecte la alimentación, deje la unidad de accionamiento en un lugar fresco y sin luz solar directa hasta que la temperatura interna de la unidad de accionamiento haya descendido lo suficiente y vuelva a conectar la alimentación.
- 11 SE HA DETECTADO UNA ANOMALÍA EN EL SENSOR DE TEMPERATURA DEL MOTOR: Si el error persiste, contacte al distribuidor.
- 12, 13 ANOMALÍA DETECTADA EN EL CONTROLADOR: Si el error persiste, contacte con el distribuidor.
- 14 SOBRETENPERATURA DEL REGULADOR: Desconecte la alimentación, deje la unidad de accionamiento en un lugar fresco y sin luz solar directa hasta que la temperatura interna de la unidad de accionamiento haya descendido lo suficiente y vuelva a conectar la alimentación.
- 15 SE HA DETECTADO UNA ANOMALÍA EN EL SENSOR DE TEMPERATURA DEL CONTROLADOR: Si el error persiste, contacte con el distribuidor para reemplazar el programador.
- 18 PARADA DEL MOTOR: Apague el aparato y vuelva a encenderlo, y pruebe de nuevo con el modo de asistencia a la marcha.
- 21 SE HA DETECTADO UNA ANOMALÍA EN EL SENSOR DE VELOCIDAD: Verifique si la unidad magnética se ha movido o desconectado y si se ha reducido el magnetismo.
- 27 SOBRECORRIENTE: Si el error persiste, contacte al distribuidor.
- 30 SE DETECTÓ UNA ANOMALÍA EN LA COMUNICACIÓN: Verifique si el cable HMI está correctamente conectado al controlador.
- 35 ANOMALÍA DETECTADA EN EL CONTROLADOR: Verifique la tensión del bus o sustituya la batería.
- 40 ANOMALÍA DE LA BATERÍA DETECTADA: Verifique que el cable de descarga esté correctamente conectado.
- 42 TENSIÓN DE DESCARGA DE LA BATERÍA DEMASIADO BAJA: Conecte el cargador y cargue la batería completamente.
- 43 CORRIENTE TOTAL DE CARGA/DESCARGA EXCESIVA: Apague el aparato y vuelva a encenderlo. Verifique si hay cortocircuitos en los cables.
- 49 ANOMALÍA DE LA BATERÍA: Conecte el cargador y cargue la batería completamente.
- 58 ANOMALÍA DE LA BATERÍA: Si el error persiste, contacte con el distribuidor.

## CÓDIGOS DE ADVERTENCIA

- 25 SEÑAL DE PAR DEL SENSOR ANORMAL: Verifique si el cable del sensor de par está conectado correctamente o si el cable está dañado.
- 26 ANOMALÍA EN LA SEÑAL DE CADENCIA DEL SENSOR: Desconecte la alimentación y vuelva a conectarla, y monte en la bicicleta durante un rato.
- 33 ANOMALÍA EN EL CIRCUITO DE FRENADO: Verifique si el cable del freno está conectado correctamente o si el cable está dañado.
- 36 ANOMALÍA DEL CIRCUITO CLAVE : Verifique si la tecla ON/OFF de la pantalla está atascada.
- 45, 46 TEMPERATURA DE CARGA/DESCARGA DEMASIADO ALTA o baja: Desconecte la alimentación, deje la unidad de accionamiento en un lugar fresco y sin luz solar directa hasta que la temperatura interna de la unidad de accionamiento haya descendido / aumentado lo suficiente.

**Componente y acción a realizar**

Antes de salir      Mensual      Anual

Revisar rodamientos de pedales & lubricar y limpiar el mecanismo de anclaje

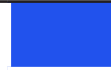

Renovar el engrasado de bujes de rodamientos



Conservación de superficies de metal

**Como mínimo cada seis meses.**

Revisar el juego de la dirección



Renovar el engrasado del juego de dirección



Comprobar giro de la rueda y tensión de radios



Control y apriete de las bielas



Control y lubricación de cadena



Control y cambio de cadena

**A partir de los 800km.**

Controlar el juego del eje pedalier



Renovar el engrasado del eje pedalier



Controlar el juego y hacer mantenimiento de la tija



Revisión de tornillos y apriete correspondiente de la horquilla de suspensión



Cambiar líquido de freno en los frenos de disco



Inspección visual de los latiguillos del freno



Control de funcionamiento del alumbrado



Control de la presión de los neumáticos



Revisar la altura del perfil y los laterales



Revisar los tornillos de sujeción de la tija & de la potencia



Limpieza y lubricación del desviador y del cambio trasero



Revisión de eficacia del sistema de cierre rápido & del eje pasante



Control y apriete de tornillos y tuercas



Revisar la tensión de los radios



Desmontar y renovar la pasta de montaje en la potencia y en la tija de sillín



Desmontaje y engrasado del circuito y frenos



Comprobar conexiones de los componentes del sistema eléctrico y revisar que no haya suciedad



Revisión del Motor Hub

**Anualmente o cada 5000 kms**



No realizar las operaciones de mantenimiento indicadas, o realizar otras distintas a las mencionadas es motivo de exclusión de la garantía.

## LA HORQUILLA: PLAN DE MANTENIMIENTO IDEAL

Después de cada uso: Limpie los tubos de la horquilla y los guardapolvos y manténgalos con un paño impregnado en aceite / compruebe si los tubos de los montantes tienen arañazos.

Cada 50 horas: Mantenimiento 1 (a realizar por un técnico)

Mantenimiento 1: Compruebe el funcionamiento de la horquilla / compruebe los pares de apriete de los tornillos de montaje y las tuercas de la puntera (10 Nm) / compruebe si hay arañazos, abolladuras, grietas, decoloración, señales de desgaste y señales de principio de corrosión (mantenga con un paño impregnado en aceite).

Cada 100 horas o una vez al año: Mantenimiento 2 (a realizar por un técnico, a ser posible antes del invierno para proteger todas las piezas de los efectos meteorológicos mediante un engrase adecuado).

## GARANTÍA

Consulta la garantía completa en nuestra Web. Todos los productos Urbanbiker y UBK systems tienen una garantía de 2 años en la Unión Europea, excepto consumibles, si se cumplen las condiciones del manual y mantenimiento adecuado. En España y Portugal, desde el 1 de enero de 2022, la garantía es de 3 años. Fuera de estos países, la garantía es de 2 años. Para uso profesional, la garantía es de 6 meses.

## COBERTURA DE LA GARANTÍA

Urbanbiker cubre defectos de fabricación o montaje, incluyendo:

La reparación o sustitución de piezas defectuosas por otras nuevas.

La mano de obra necesaria para instalación o reparación de piezas y componentes, ya sea por sí mismo o a través de un tercero.

El coste de los envíos (si proceden) de piezas a los usuarios o puntos de venta oficiales desde dónde se realizó la compra.

Los defectos por montaje inicial (ajuste de cambios, frenos, cables, etc.) deben reclamarse dentro de los 30 días tras recibir la bicicleta. Después de este plazo, el usuario es responsable del ajuste.

Los costes de envíos donde la incidencia queda excluida de la cobertura de la garantía, será el usuario o punto de venta oficial el que deberá responder por los costes derivados de estos envíos.

La pérdida de autonomía de la batería, como consecuencia del paso del tiempo, no supone un defecto de fabricación, ya que es un comportamiento inherente a las propiedades del litio que forman dicho componente. Por tanto, la garantía solamente aplicará en caso de que la pérdida de autonomía se sitúe por debajo del 50% durante el periodo de la garantía, o en los primeros 500 ciclos de carga, lo que antes ocurra.

La garantía es válida en el país de compra. Excepcionalmente, se puede considerar su aplicación en el extranjero, pero el usuario asumirá los costos adicionales que esto genere.

La garantía no implica, en ningún caso, facilitar un vehículo de sustitución durante el tiempo necesario para la resolución de una incidencia que esté cubierta por la garantía. La garantía no cubre en ningún caso los daños personales y materiales que pudieran derivarse directa o indirectamente del fallo de estos durante la utilización.

La garantía no cubre en ningún caso el desgaste habitual de consumibles. Dichos elementos, sujetos a desgaste, son:

- Cubiertas y cámaras de aire.
- Cadenas, rotores freno de disco y zapatas de freno.
- Sillín, puños y cintas.
- Núcleos, juntas tóricas y uniones de amortiguadores.
- Lámparas, cables y fundas.
- Retenes, piñones y cazoletas.
- Pedales y roscas.
- Rodamientos / cojinetes.

### APLICACIÓN DE LA GARANTÍA

Las reclamaciones relativas a garantía deberán ser tramitadas solo desde el canal de venta asociado al producto. Es decir, en caso de adquirir un producto en un Punto de Venta Oficial (ya sea físico u online), la garantía deberá tramitarse a través de ese Punto de Venta, y no otro, siendo Urbanbiker un punto de venta oficial más. Para hacer efectiva la garantía el cliente deberá aportar siempre la factura de compra. En todo caso, la aplicación efectiva de la garantía estará sujeta a la evaluación del Servicio Técnico de Urbanbiker, quien podrá considerar la exclusión de esta por los motivos del siguiente punto.

### EXCLUSIONES DE LA GARANTÍA

La aplicación de la garantía está excluida en caso de que la avería de la pieza o piezas defectuosa/s se derive de un uso inadecuado y/o negligente del producto. Se entenderá por uso inadecuado y/o negligente:

1. Cualquier uso distinto al propio de la naturaleza del producto y/o al recomendado en el manual de instrucciones.
2. No realizar las operaciones de mantenimiento indicadas en el manual de instrucciones o realizar otras distintas a las mencionadas y que pueden comprometer funcionamiento del producto.
3. Realizar reparaciones fuera de los talleres autorizados y/o con piezas no originales o que no estén homologadas por Urbanbiker.

### ELIMINACIÓN DE RESIDUOS

El motor, la batería, la pantalla, el controlador, el cargador, sensor, así como sus accesorios y embalajes deben ser sometidos a una forma de reciclaje. No se deshaga de la bicicleta eléctrica y sus componentes en la basura. Sólo para los países de la Unión Europea: Conformidad con la Directiva 2002/96/CE, los equipos eléctricos que ya no pueden ser utilizados, y de acuerdo con la Directiva europea 2006/66/CE, las baterías / pilas gastadas o defectuosas deben aislarse y seguir una ruta de reciclaje apropiado. Retire las pilas que ya no pueden ser usadas en una agencia autorizada o centro de reciclaje aprobado.





**READ ATTENTIVELY****THANK YOU VERY MUCH FOR TRUSTING US WITH THE PURCHASE OF YOUR ELECTRIC BICYCLE!**

Urbanbiker is a Spanish brand, based in León, with extensive experience in the design, manufacturing, and distribution of electric bicycles in Europe. We wish you to reach as far as you want with your new bike.

URBANBIKER S.L. C. Cementerio, 43T, 24227 Valdelafuente, León  
Contact us at [contact@urbanbiker.com](mailto:contact@urbanbiker.com) / [www.urbanbiker.com](http://www.urbanbiker.com)

The name and logo of URBANBIKER SL are registered and protected trademarks. Copyright © 2011 URBANBIKER All rights reserved.

**LEGISLATION**

This electric bicycle and its components have CE certification and have been approved according to the EN15194 standard.



UNE EN ISO 13849:2008

IEC EN 82079:2013

Directiva mecánica: 2006/42/EC

Directiva compatibilidad: 2014/30/EU

EN 15194:2017

Max Speed: 25 km/h

Max. Nominal Power: 250W

It is not necessary to have a driving license or a road safety certificate to use this electric bicycle in the EU. Additionally, there is no age limit, and it can be used on bike paths.



## IMPORTANT

This manual should be read carefully before you start using your electric bike. In this guide, you will find precise instructions for the correct assembly, use, and maintenance of the bike. If you have any unresolved questions, please contact your nearest dealer or contact us through our website [www.urbanbiker.com](http://www.urbanbiker.com)

## BEFORE STARTING

Urbanbiker recommends that for the first use, ride the electric bike in a closed circuit for 1 to 2 hours, depending on the user's experience with handling bicycles. Follow the safety instructions related to the battery in this manual, do not exceed the maximum recommended weight for this model, and always ride at the recommended speed for each route. Charge the battery before riding the bike for the first time.

- Please note that the maximum recommended weight is 125 kg in total (bike, rider, and equipment).
- Keep the original packaging for at least 30 days. You might need it for repairs or returns. To return the bike, it must be within 30 days of receipt, and the bike must not have exceeded a maximum of 10 kilometers ridden. Make sure to check the rest of the conditions on the website.

## SAFETY FIRST

Check that the front and rear brakes and lights are working properly. Also, check the tire pressure. Ensure that all the locks on your bike are properly secured. This bike is not designed for stunts, jumps, or steep climbs or descents. The electrical system is water and dust resistant according to the IP65 standard.

## BATTERY

- Use only the original battery and charger.
- Avoid exposure to high temperatures ( $> 50^{\circ}\text{C}$ ).
- Keep the battery and charger away from heat sources (heaters, gas, microwaves).
- Avoid direct contact of the battery with liquids, do not pressure wash the bicycle, and do not touch the battery with wet hands.
- Do not disassemble or modify the battery and charger, or use them once they are damaged.
- If the charger emits strange smells, heats up unusually, or shows other abnormalities, discontinue use.
- Properly connect the charger to the battery and only to an AC 220-240V outlet.
- A set of two keys is provided with the battery; always keep at least one spare key in a safe place.
- Do not remove the battery seal, it will void the warranty.
- Never leave the battery without charge, keep it above 30% if you are not going to use it for a few days / months.



- 1. Seat fastener
- 2. Controller
- 3. Battery
- 4. Display
- 5. Brake lever

- 6. Frame number
- 7. Disc brakes
- 8. Pedals
- 9. Derailleur
- 10. Motor



### AUTONOMY

The autonomy is determined by the amount of available energy (Wh), which corresponds to the combination of the voltage and capacity of the battery. Additionally, there are many other factors that influence autonomy. Discover the good practices guide on autonomy on our website.

### CHARGER

A full charge can take more than 7 hours. The best way to charge the bike is as follows: First connect the charger to the battery, and then to the power outlet. If the charger's light is red, the charge is not complete. If the light is green, the charge is complete.

### IMPORTANT: REAR SUSPENSION

Correctly adjusting the SAG improves the comfort, performance, and stability of your bike. Adjust the rear suspension by regulating the pressure with a high-pressure pump (conventional wheel inflation pumps are not suitable). 1. Get on the bike with your usual gear (backpack, helmet...) and place your feet on the pedals. If necessary, ask someone for help to maintain balance. 2. Observe the travel: When you get on, the rubber ring (reminder) will slide down, marking how much the suspension has compressed with your weight. 3. Adjust the pressure: Modify the pressure by adding or releasing air until the reminder marks exactly 20% of the total travel.

**ADVERTENCIA:**

Do **NOT** insert the key into the charging port

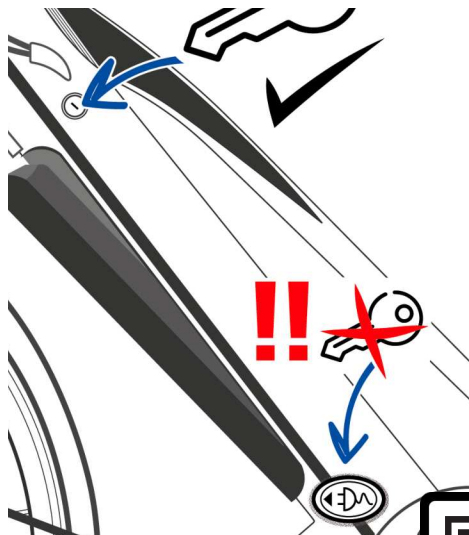
**ANY FURTHER QUESTIONS?**

Have a look on our Helpcenter  
at [urbanbiker.es](http://urbanbiker.es)

**VIDEOS FOR YOU**

Check out our videos at:

[youtube.com / @UrbanbikerEbikes](https://www.youtube.com/@UrbanbikerEbikes)

**IMPORTANT:** When searching for us online, keep in mind that URBANBIKER is written as one word, not two separate words.

On our YouTube channel, you can find valuable and important content about all our models. Like your favorite bike, and subscribe to the channel if you enjoyed it!

This electric bike comes equipped with all its components and tools necessary for final assembly. Below are some simple steps for installing the front wheel, handlebar, fender and light, pedals, and battery. Follow the assembly videos on our YouTube channel for guidance.

### 3.1 THE HANDLEBAR

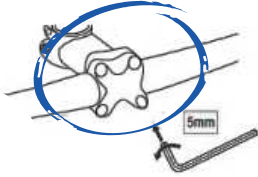

Unscrew this piece of support fastened by four screws to adjust the handlebar to your liking. Then, screw it back on with the 4 screws.



### 3.2 THE FRONT WHEEL

Align the front wheel between the forkbars, matching the holes. Ensure the brake caliper fits with the brake disc (5). Now take the quick release skewer: Unscrew the spring and pass the skewer through the hole. Tighten the axle nut (2) and secure the quick release lever upwards (1). Close the quick release lever with moderate, but not extreme, force.

Do not have the kickstand down when mounting the wheel. Hold the bike and the wheel straight when tightening the lever. It is crucial to screw the wheel straight to avoid damage. If in doubt, check the to this topic dedicated video on our YouTube channel.

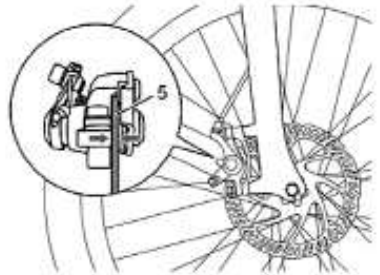
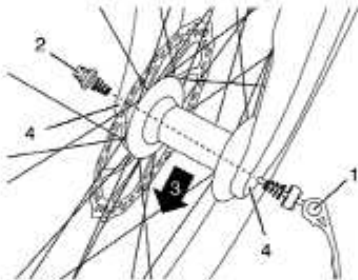

### 3.3 INSTALLING THE FRONT WHEEL - MORE INFO

Insert the front wheel axle (3) into the fork dropouts (4). Unscrew the plastic quick-release, remove the spring, and insert the QR axle into the slot. Ensure that the brake disc is centered in the brake caliper so that it is correctly aligned. Tighten the axle nut and push the quick-release lever upwards.

Important notes: When screwing in the mudguard, position it as high as possible. Make sure both brackets are mounted at the same height.

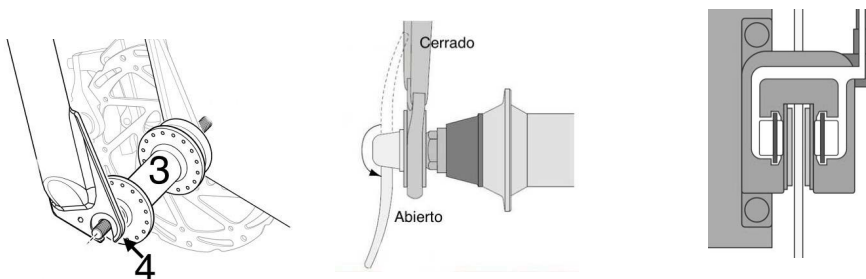

### 3.4 PEDALS

Identify your pedals: They are marked with the letters "L" (left) or "R" (right). The "R" pedal goes on the right side (when facing the riding direction). Screw it clockwise into the crank. The "L" pedal goes on the left side. Tighten it counterclockwise. The left pedal can also be recognized by the "L" sticker and the grooves on its surface.



### 3.5 THE BATTERY

Inserting the battery. Insert the battery into the frame from the bottom until it is fully secured. Removing the battery. Turn the key and then press the gray button. The battery will slide downwards. DO NOT insert the key into the charging port. Charging process. To ensure optimal battery performance, first connect the charger to the battery, and then to the power outlet.

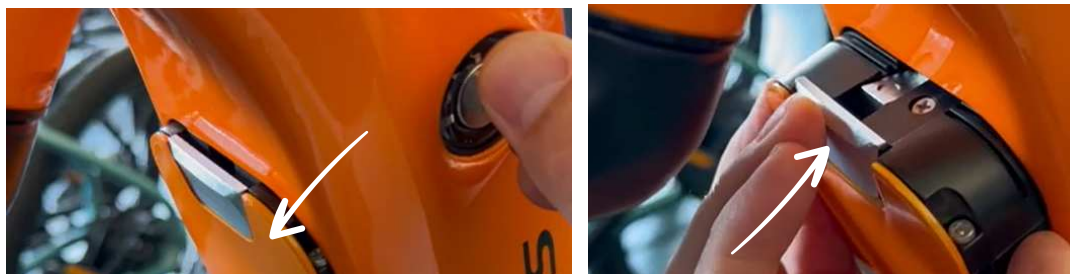



## THE BAFANG C080 DISPLAY

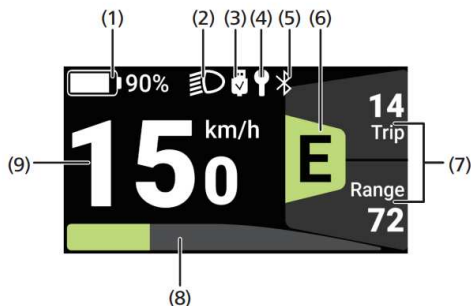

1. Battery level
2. Light
3. Charging status
4. Maintenance reminder (disabled)
5. Bluetooth (disabled)
6. Assistance level
7. Multifunction indicator
8. Watts
9. Real-time speed

### TURNING THE BIKE ON/OFF

Press and hold the POWER button for more than 2 seconds to turn the system on. Press and hold the button again to turn the system off.

The automatic shutdown time is set by default to 5 minutes of inactivity. After this time, the display will turn off automatically. This setting can be changed in the menu.

### ASSISTANCE LEVELS

When the display is on, press the + button for less than one second to change the assistance level. E is the lowest level, B is the highest. The bike starts with assistance at level E. Level 0 means no assistance (neutral point).

E (Eco): Green ECO mode

T (Tour): Blue TOUR mode

S (Sport): Indigo SPORT mode

S+ (Sport+): Orange SPORT+ mode

B (Boost): Purple BOOST mode

### THE MULTIFUNCTION INDICATOR

Briefly press the POWER button (<0.5s) to navigate through different travel menus: Switching between Current speed, Trip travelled, Total trip / Odometer, Maximum speed, Average speed, Cadence, Calories, Time and Watts.

### WALK ASSIST / WALKMODE

From assistance level 0, press the - button, and the walk mode symbol will appear. Press and hold the button again while the symbol is visible to activate walk mode.

The symbol will blink, and the bike will accelerate activating the "walk mode." As soon as you release the button, the motor will stop automatically after a few seconds and return to level 0.





Below are the possible error codes, along with quick solutions for them. If the code persists, please contact us.

## ERROR CODES

- 6 SYSTEM VOLTAGE TOO LOW: Connect the charger and fully charge the battery. Check that the correct battery model is installed. If the error persists, contact the dealer.
- 7 SYSTEM VOLTAGE TOO HIGH: Turn the device off and restart it. Check that the installed battery is correct.
- 8 HALL SENSOR ERROR DETECTED IN MOTOR: Check that the motor cable is correctly connected. If the error persists, contact the dealer.
- 9 MOTOR PHASE ERROR DETECTED: Check that the motor cable is correctly connected. If the error persists, contact the dealer.
- 10 MOTOR OVERHEATING: Turn off the power, leave the drive unit in a cool, shaded place until the internal temperature has sufficiently lowered, and then reconnect the power.
- 11 MOTOR TEMPERATURE SENSOR ERROR DETECTED: If the error persists, contact the dealer.
- 12, 13 CONTROLLER ERROR DETECTED: If the error persists, contact the dealer.
- 14 REGULATOR OVERHEATING: Turn off the power, leave the drive unit in a cool, shaded place until the internal temperature has sufficiently lowered, and then reconnect the power.
- 15 CONTROLLER TEMPERATURE SENSOR ERROR DETECTED: If the error persists, contact the dealer to replace the controller.
- 18 MOTOR STOP: Turn off the device and turn it back on. Try using walk assist mode again.
- 21 SPEED SENSOR ERROR DETECTED: Check if the magnetic unit has moved or become disconnected and whether magnetism has decreased.
- 27 OVERCURRENT: If the error persists, contact the dealer.
- 30 COMMUNICATION ERROR DETECTED: Check if the HMI cable is correctly connected to the controller.
- 35 CONTROLLER ERROR DETECTED: Check the bus voltage or replace the battery.
- 40 BATTERY ERROR DETECTED: Check that the discharge cable is correctly connected.
- 42 BATTERY DISCHARGE VOLTAGE TOO LOW: Connect the charger and fully charge the battery.
- 43 TOTAL CHARGE/DISCHARGE CURRENT TOO HIGH: Turn the device off and back on. Check for short circuits in the cables.
- 49 BATTERY ERROR: Connect the charger and fully charge the battery.
- 58 BATTERY ERROR: If the error persists, contact the dealer.

## WARNING CODES

- 25 ABNORMAL TORQUE SENSOR SIGNAL: Check if the torque sensor cable is correctly connected or if it is damaged.
- 26 SENSOR CADENCE SIGNAL ERROR: Turn off the power and reconnect it, then ride the bike for a while.
- 33 BRAKE CIRCUIT ERROR: Check if the brake cable is correctly connected or if it is damaged.
- 36 KEY CIRCUIT ERROR: Check if the ON/OFF button on the display is stuck.
- 45, 46 CHARGE/DISCHARGE TEMPERATURE TOO HIGH OR TOO LOW: Turn off the power and leave the drive unit in a cool, shaded place until the internal temperature has sufficiently cooled/heated.

## 5. MAINTENANCE

### Component and action to be carried out

Before each trip    Monthly    Yearly

Component and action to be carried out	Before each trip	Monthly	Yearly
Check pedal bearings & lubricate and clean the anchoring mechanism		■	
Renew greasing of bearing bushings			■
Preservation of metal surfaces		<b>At least every 6 months</b>	
Check steering clearance		■	
Renew greasing of steering clearance			■
Checking wheel rotation and spoke tension		■	
Checking and tightening of connecting rods			■
Check and lubricate chain	■		
Check and change chain	<b>From 800km onwards</b>		
Check bottom bracket clearance		■	
Renew bottom bracket lubrication			■
Checking the slack and maintenance of the seatpost			■
Check the bolts and tighten the suspension fork accordingly			■
Change brake fluid in disc brakes			■
Visual inspection of brake hoses		■	
Checking the functionality of the lighting	■		
Check tire pressure	■		
Check tire profile height and sidewalls			■
Check seatpost & stem clamp bolts		■	
Cleaning and lubrication of derailleur and rear derailleur		■	
Check efficiency of quick-release system & thru axle	■		
Check and tighten bolts and nuts		■	
Check spoke tension		■	
Disassemble and renew the mounting paste on the stem and seatpost			■
Disassembly and greasing of the brake circuit and brakes			■
Check connections of the electrical system components and check for dirt		■	
Hub engine overhaul			<b>Annually or every 5000 kms</b>



Failing to perform the maintenance operations indicated below, or performing other operations not mentioned, is grounds for exclusion from the warranty.

## THE FORK: IDEAL MAINTENANCE PLAN

After each use: Clean the fork tubes and dust seals and maintain them with an oil-impregnated cloth / check if the stanchion tubes have any scratches.

Every 50 hours: Maintenance 1 (to be performed by a technician)  
Maintenance 1: Check the fork's functionality / check the tightening torque of the mounting bolts and dropout nuts (10 Nm) / check for scratches, dents, cracks, discoloration, wear marks, and signs of early corrosion (maintain with an oil-impregnated cloth).

Every 100 hours or once a year: Maintenance 2 (to be performed by a technician, preferably before winter to protect all components from weather conditions with appropriate lubrication).

## WARRANTY

Check the full warranty conditions on our website. All Urbanbiker and UBK Systems products have a 2-year warranty within the European Union, except for consumable parts, provided that the conditions outlined in the manual and the proper maintenance requirements are met. In Spain and Portugal, as of January 1, 2022, the warranty is 3 years. In all other countries, the warranty remains 2 years. For professional use, the warranty is 6 months.

## WARRANTY COVERAGE

Urbanbiker covers manufacturing or assembly defects, including:

The repair or replacement of defective parts with new ones.

The labor required for the installation or repair of parts and components, either by Urbanbiker itself or through a third party.

The cost of shipping (if applicable) for parts to users or official points of sale from which the purchase was made.

Defects related to the initial assembly (such as gear adjustments, brakes, cables, etc.) must be reported within 30 days of receiving the bicycle. After this period, the user is responsible for any necessary adjustments.

For shipments where the issue is excluded from warranty coverage, the user or the official point of sale must cover the associated shipping costs.

Battery capacity loss over time is not considered a manufacturing defect, as it is an inherent characteristic of lithium batteries. The warranty will only apply if the battery capacity drops below 50% during the warranty period or within the first 500 charge cycles, whichever comes first.

The warranty is valid in the country of purchase. In exceptional cases, its application may be considered abroad, but the user must assume any additional costs this may incur.

The warranty does not, under any circumstances, provide a replacement vehicle during the time necessary to resolve an issue covered by the warranty. The warranty does not cover any personal or material damages that may arise directly or indirectly from the failure of these components during use.

The warranty does not cover the usual wear and tear of consumables. Such elements subject to wear are:

- Tires and inner tubes.
- Chains, disc brake rotors, and brake pads.
- Saddle, grips, and handlebar tapes.
- Hubs, O-rings, and shock absorber joints.
- Lights, cables, and housings.
- Seals, cogs, and bottom brackets.
- Pedals and screws.
- Bearings.

### **WARRANTY APPLICATION**

Warranty claims must be processed only through the sales channel associated with the product. If a product is purchased at an Official Point of Sale (whether physical or online), the warranty must be processed through that Point of Sale, and not another, with Urbanbiker being one of the official points of sale. To make the warranty effective, the customer must always provide the purchase invoice. In any case, the effective application of the warranty will be subject to the evaluation of Urbanbiker's Technical Service, which may consider the exclusion of the warranty for the reasons mentioned in the next point.

### **WARRANTY EXCLUSIONS**

The warranty application is excluded if the failure of the defective part(s) results from improper and/or negligent use of the product. Improper and/or negligent use is understood as:

1. Any use different from the product's nature and/or recommended use in the instruction manual.
2. Failing to perform the maintenance operations indicated in the instruction manual or performing other operations not mentioned that may compromise the product's functionality.
3. Conducting repairs outside authorized workshops and/or with non-original parts or parts not approved by Urbanbiker.

### **RECYCLING**

MOTOR, BATTERY, DISPLAY, CONTROLLER, CHARGER, AND SENSOR; These components, along with their accessories and packaging, must be recycled appropriately. Do not dispose of the electric bicycle and its components in the trash.

For European Union countries only: In accordance with Directive 2002/96/EC, electrical equipment that can no longer be used, and in accordance with European Directive 2006/66/EC, spent or defective batteries must be isolated and follow an appropriate recycling route. Dispose of spent batteries at an authorized agency or approved recycling center.



**Declaration of conformity**  
**According to the directive 2006/42/EC & 2014/30/EU**

Manufacturer	URBANBIKER S.L. Sr. Raúl de Juan
Product	EPAC / Pedelec - Ebike
Brand	URBANBIKER
Model	UB400
Standards (safety)	EN 15194:2017 Max Speed: 25 km/h Max. Nominal Power: 250W UNE EN ISO 13849:2008 IEC EN 82079:2013

The above mentioned products comply with the essential requirements of the following Directive, when used for their intended purpose:

- Machinery Directive 2006/42/EC
- Electromagnetic compatibility Directive 2014/30/EU

Address: Urbanbiker S.L.  
C. CEMENTERIO, 43T, 24227 VAL-  
DELAFUENTE, LEÓN

Telephone, email.: Tel: 00 34 987229760  
Email: contact@urbanbiker.es

  
 Raúl de Juan  
 Director Ejecutivo  
 León (España), 10.10.2018

**LISEZ ATTENTIVEMENT****MERCI BEAUCOUP DE NOUS AVOIR FAIT CONFIANCE POUR L'ACHAT DE VOTRE VÉLO ÉLECTRIQUE !**

Urbanbiker est une marque espagnole, basée à León, avec une vaste expérience dans la conception, la fabrication et la distribution de vélos électriques en Europe. Nous vous souhaitons d'aller aussi loin que vous le souhaitez avec votre nouveau vélo.

URBANBIKER S.L. C. Cementerio, 43T, 24227 Valdela Fuente, León  
Contactez-nous à [contact@urbanbiker.com](mailto:contact@urbanbiker.com) / [www.urbanbiker.com](http://www.urbanbiker.com)

Le nom et le logo d'URBANBIKER SL sont des marques déposées et protégées. Copyright © 2011 URBANBIKER Tous droits réservés.

**LÉGISLATION**

Ce vélo électrique et ses composants sont certifiés CE et ont été homologués selon la norme EN15194.



UNE EN ISO 13849:2008

IEC EN 82079:2013

Directiva mecánica: 2006/42/EC

Directiva compatibilidad: 2014/30/EU

EN 15194:2017

Max Speed: 25 km/h

Max. Nominal Power: 250W

Il n'est pas nécessaire d'avoir un permis de conduire ou un certificat de sécurité routière pour utiliser ce vélo électrique dans l'UE. De plus, il n'y a pas de limite d'âge et il peut être utilisé sur les pistes cyclables urbaines.



## IMPORTANT

Ce manuel doit être lu attentivement avant de commencer à utiliser votre vélo électrique. Dans ce guide, vous trouverez des instructions précises pour un montage, une utilisation et un entretien corrects du vélo. Si vous avez des questions non résolues, veuillez vous adresser à votre revendeur le plus proche ou nous contacter via notre site internet [www.urbanbiker.com](http://www.urbanbiker.com)

## AVANT DE COMMENCER

Urbanbiker recommande, pour la première utilisation, de rouler avec le vélo électrique dans un circuit fermé pendant 1 à 2 heures, en fonction de l'expérience de l'utilisateur avec la manipulation des vélos. Suivez les instructions de sécurité relatives à la batterie de ce manuel, ne dépassez pas le poids maximum recommandé pour ce modèle et roulez à la vitesse recommandée pour chaque voie à tout moment. Chargez la batterie avant de rouler avec le vélo pour la première fois.

- Nous rappelons que le poids maximum recommandé est de 125 kg au total (vélo, cycliste et équipement).
- Conservez l'emballage d'origine pendant au moins 30 jours. Vous pourriez en avoir besoin pour des réparations ou des retours. Pour pouvoir retourner le vélo, il doit être dans les 30 jours suivant sa réception et ne pas avoir dépassé un maximum de 10 kilomètres parcourus avec le vélo. Assurez-vous de consulter les autres conditions sur le site internet.

## SÉCURITÉ AVANT TOUT

Vérifiez que les freins et les lumières avant et arrière fonctionnent correctement. Vérifiez également la pression des pneus. Assurez-vous que tous les verrous de votre vélo sont correctement bloqués. Ce vélo n'est pas conçu pour des acrobaties, des sauts ou des montées ou descentes abruptes. Le système électrique est résistant à l'eau et à la poussière conformément à la norme IP65.

## BATTERIE

- Utilisez exclusivement la batterie et le chargeur d'origine.
- Évitez l'exposition à des températures élevées (> 50°C).
- Gardez la batterie et le chargeur éloignés des sources de chaleur (chauffages, gaz, micro-ondes).
- Évitez le contact direct de la batterie avec des liquides, ne lavez pas le vélo à pression, et ne touchez pas la batterie avec des mains mouillées.
- Ne démontez pas et ne modifiez pas la batterie et le chargeur, et ne les utilisez pas une fois endommagés.
- Si le chargeur émet des odeurs étranges, chauffe anormalement ou montre d'autres anomalies, arrêtez son utilisation.
- Connectez correctement le chargeur à la batterie et uniquement à une prise de courant AC 220-240V.
- Deux clés sont fournies avec la batterie; gardez toujours une dans un endroit sûr. Retirer le sceau de la batterie annulera la garantie. Ne laissez jamais la batterie sans charge, maintenez-la au-dessus de 30 % si vous ne comptez pas l'utiliser pendant quelques jours/mois.



1. Collier de selle
2. Contrôle
3. Batterie
4. Console de commande
5. Levier de frein

6. Numéro de châssis
7. Freins à disque
8. Pédale
9. Dérailleur
10. Moteur

Outils en tailles :



### AUTONOMIE

L'autonomie est déterminée par la quantité d'énergie disponible (Wh), qui résulte de la combinaison entre la tension et la capacité de la batterie. De plus, de nombreux autres facteurs influencent l'autonomie. Découvrez le guide des bonnes pratiques sur l'autonomie sur notre site web.

### CHARGEUR

Une charge complète peut prendre jusqu'à 7 heures. La meilleure façon de charger le vélo est la suivante : connectez d'abord le chargeur à la batterie, puis à la prise électrique. Si le voyant du chargeur est rouge, la charge n'est pas terminée. Si le voyant est vert, la charge est terminée.

### IMPORTANT: SUSPENSION ARRIÈRE

Ajuster correctement le SAG améliore le confort, la performance et la stabilité de votre vélo. Ajustez la suspension arrière en réglant la pression avec une pompe haute pression (les pompes de gonflage de roues conventionnelles ne conviennent pas). 1. Montez sur le vélo avec votre équipement habituel (sac à dos, casque...) et placez vos pieds sur les pédales. Si nécessaire, demandez à quelqu'un de vous aider à maintenir l'équilibre. 2. Observez le débattement: En montant, l'anneau en caoutchouc (témoin) glissera vers le bas, marquant de combien la suspension s'est comprimée avec votre poids. 3. Ajustez la pression: Modifiez la pression en ajoutant ou en libérant de l'air jusqu'à ce que le témoin marque exactement 20% du débattement total. Rappelez-vous: Plus de pression = Moins d'enfoncement (suspension plus ferme). Moins de pression = Plus d'enfoncement (suspension plus souple).



### AVERTISSEMENT :

**N'insérez PAS** la clé dans le port du chargeur.

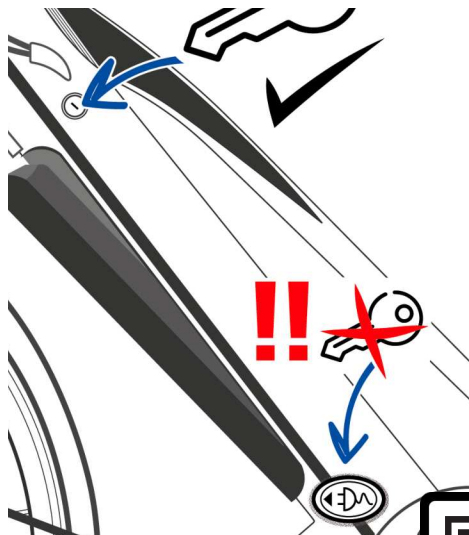

### VOUS AVEZ DES QUESTIONS ?

Consultez les articles de notre centre d'aide à [urbanbiker.es/fr](http://urbanbiker.es/fr)



### VIDÉOS POUR VOUS

Découvrez nos vidéos sur :

[youtube.com / @UrbanbikerEbikes](https://www.youtube.com/@UrbanbikerEbikes)

**IMPORTANT** : Lorsque vous nous recherchez en ligne, gardez à l'esprit que URBANBIKER s'écrit en un seul mot, pas en deux mots séparés.

Scannez le code QR pour voir en détail une vidéo sur le montage de ce vélo. Sur notre chaîne YouTube, vous pouvez trouver du contenu précieux et important sur tous nos modèles. Aimez votre vélo préféré, et abonnez-vous à la chaîne si vous l'avez aimé !

Ce vélo électrique est équipé de tous ses composants et outils nécessaires pour l'assemblage final. Ci-dessous, vous trouverez des étapes simples pour l'installation de la roue avant, du guidon, du garde-boue et de la lumière, des pédales et de la batterie. Laissez-vous guider par les vidéos de montage que nous avons laissées sur la chaîne YouTube.

### 3.1 LE GUIDON

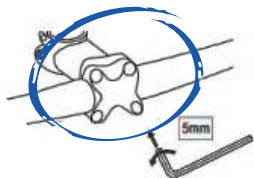

Dévissez cette pièce de support fixée par quatre vis pour ajuster le guidon à votre goût.

Ensuite, revissez-la avec les 4 vis.

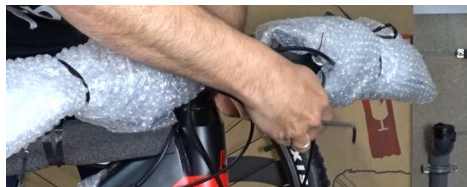
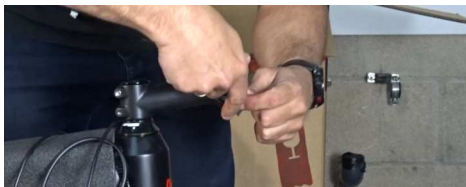

### 3.2 LA ROUE AVANT

Alignez la roue avant entre les barres de la fourche, en faisant correspondre les trous. Assurez-vous que l'étrier de frein s'emboîte avec le disque de frein (5). Prenez maintenant l'axe à blocage rapide : Dévissez le ressort et passez l'axe à travers le trou. Serrez l'écrou de l'axe (2) et fixez le levier de blocage rapide vers le haut (1). Fermez le levier de blocage rapide avec une force modérée, mais pas extrême.

Ne mettez pas la béquille en position lorsque vous montez la roue. Tenez le vélo et la roue droite en serrant le levier. Il est crucial de visser la roue droite pour éviter les dommages. En cas de doute, consultez la vidéo dédiée sur notre chaîne YouTube.

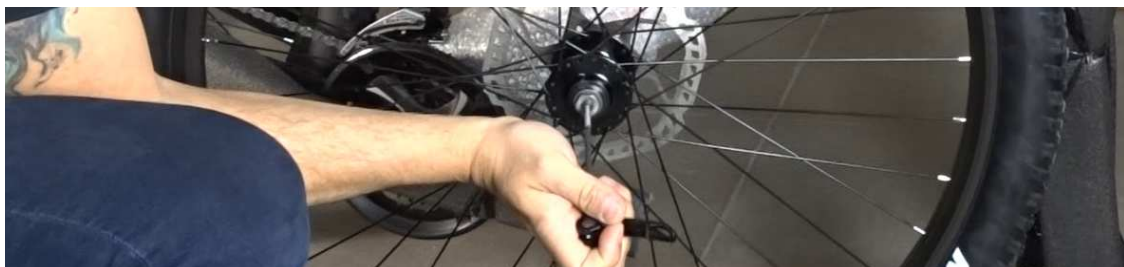
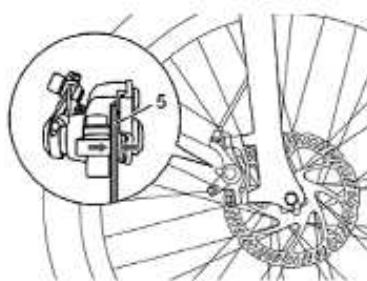
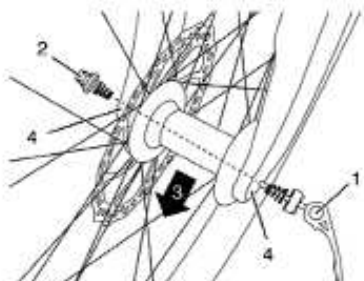

Pour ce modèle, vous pouvez également obtenir le KIT FE, qui comprend des lumières, des garde-boues et un porte-bagages. Contactez-nous pour des instructions supplémentaires.

### 3.3 LA ROUE AVANT - PLUS D'INFOS

Insérez l'axe de la roue avant (3) dans les pattes de la fourche (4). Dévissez le levier de serrage rapide en plastique, retirez le ressort et insérez l'axe QR dans l'emplacement prévu. Assurez-vous que le disque de frein est centré dans l'étrier pour qu'il soit correctement aligné. Serrez l'écrou de l'axe et rabattez le levier de serrage rapide vers le haut. Remarques importantes : Lors de la fixation du garde-boue, positionnez-le aussi haut que possible. Assurez-vous que les deux fixations sont montées à la même hauteur.

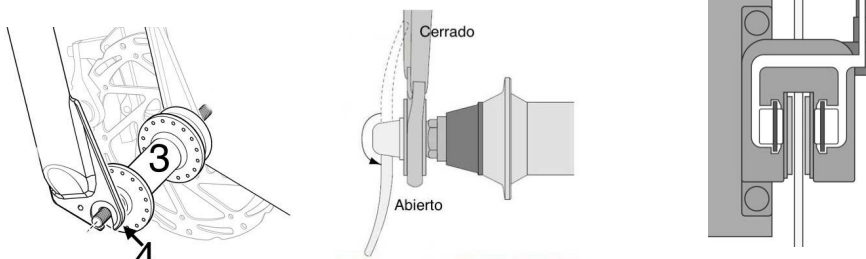

### 3.4 PÉDALES

Identifiez vos pédales : elles sont marquées des lettres "L" (gauche) ou "R" (droite). La pédale marquée "R" se fixe sur le côté droit (en regardant dans le sens de la marche). Vissez-la dans le sens des aiguilles d'une montre sur la manivelle. La pédale marquée "L" se fixe sur le côté gauche. Vissez-la dans le sens inverse des aiguilles d'une montre. La pédale gauche se reconnaît également grâce à l'autocollant "L" et aux stries sur sa surface.



### 3.5 LA BATTERIE

Insertion de la batterie. Insérez la batterie dans le cadre par le bas jusqu'à ce qu'elle soit complètement enclenchée. Retrait de la batterie. Tournez la clé, puis appuyez sur le bouton gris. La batterie glissera vers le bas. Ne jamais insérer la clé dans le port de charge. Processus de charge. Pour garantir une performance optimale de la batterie, branchez d'abord le chargeur à la batterie, puis à la prise électrique.

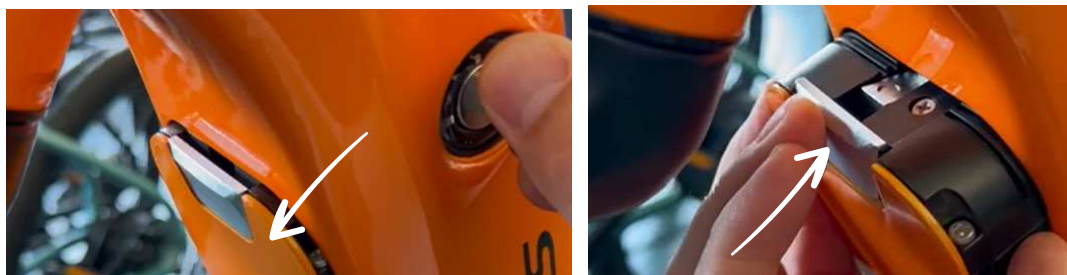



## L' AFFICHAGE BAFANG C080

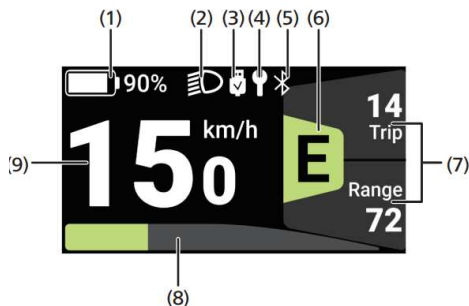

1. Niveau de batterie
2. Lumière
3. État de charge
4. Rappel d'entretien (désactivé)
5. Bluetooth (désactivé)
6. Niveau d'assistance
7. Indicateur multifonction
8. Watts
9. Vitesse en temps réel

### ALLUMER/ÉTEINDRE LE VÉLO

Appuyez et maintenez le bouton POWER pendant plus de 2 secondes pour allumer le système.  
Appuyez et maintenez à nouveau le bouton pour éteindre le système.

Le temps d'arrêt automatique est réglé par défaut sur 5 minutes d'inactivité. Après ce délai, l'écran s'éteindra automatiquement. Ce paramètre peut être modifié dans le menu.

### NIVEAUX D'ASSISTANCE

Lorsque l'écran est allumé, appuyez sur le bouton + pendant moins d'une seconde pour modifier le niveau d'assistance.  
E est le niveau le plus bas, B est le plus élevé. Le vélo démarre en niveau E. Le niveau 0 signifie aucune assistance (point neutre).

- E (Eco): Green ECO mode
- T (Tour): Blue TOUR mode
- S (Sport): Indigo SPORT mode
- S+ (Sport+): Orange SPORT+ mode
- B (Boost): Purple BOOST mode

### DISTANCE DU TRAJET, DISTANCE TOTALE ET PLUS

Indicateur multifonction. Appuyez brièvement sur le bouton POWER (<0,5s) pour naviguer entre les différents menus de voyage : Vitesse actuelle, trajet parcouru, trajet total / compteur kilométrique, vitesse maximale, vitesse moyenne, cadence, calories, temps, et watts.

### AIDE À LA MARCHÉ / WALKMODE

À partir du niveau d'assistance 0, appuyez sur le bouton - pour afficher le symbole de l'aide à la marche. Appuyez et maintenez à nouveau le bouton tant que le symbole est visible pour activer le mode marche. Le symbole clignotera et le vélo accélérera, activant ainsi le "mode piéton". Dès que vous relâchez le bouton, le moteur s'arrêtera automatiquement après quelques





Vous trouverez ci-dessous les codes d'erreur possibles et des solutions rapides pour les résoudre. Si le code persiste, veuillez nous contacter.

## CODES D'ERREUR

6 TENSION DU SYSTÈME TROP BASSE : Branchez le chargeur et chargez complètement la batterie. Vérifiez que le modèle de batterie installé est correct. Si l'erreur persiste, contactez le revendeur.

7 TENSION DU SYSTÈME TROP ÉLEVÉE : Éteignez l'appareil et redémarrez-le. Vérifiez que la batterie installée est correcte.

8 ANOMALIE DU SIGNAL HALL DÉTECTÉE DANS LE MOTEUR : Vérifiez que le câble du moteur est correctement connecté. Si l'erreur persiste, contactez le revendeur.

9 ANOMALIE DE PHASE DU MOTEUR DÉTECTÉE : Vérifiez que le câble du moteur est correctement connecté. Si l'erreur persiste, contactez le revendeur.

10 SURCHAUFFE DU MOTEUR : Éteignez l'appareil, laissez l'unité d'entraînement refroidir dans un endroit frais et à l'ombre jusqu'à ce que la température interne ait suffisamment baissé, puis rallumez-le.

11 ANOMALIE DÉTECTÉE DANS LE CAPTEUR DE TEMPÉRATURE DU MOTEUR : Si l'erreur persiste, contactez le revendeur.

12, 13 ANOMALIE DÉTECTÉE DANS LE CONTRÔLEUR : Si l'erreur persiste, contactez le revendeur.

14 SURCHAUFFE DU RÉGULATEUR : Éteignez l'appareil, laissez l'unité d'entraînement refroidir dans un endroit frais et à l'ombre jusqu'à ce que la température interne ait suffisamment baissé, puis rallumez-le.

15 ANOMALIE DÉTECTÉE DANS LE CAPTEUR DE TEMPÉRATURE DU CONTRÔLEUR : Si l'erreur persiste, contactez le revendeur pour remplacer le contrôleur.

18 ARRÊT DU MOTEUR : Éteignez l'appareil et rallumez-le. Essayez à nouveau d'utiliser l'aide à la marche.

21 ANOMALIE DÉTECTÉE DANS LE CAPTEUR DE VITESSE : Vérifiez si l'aimant s'est déplacé ou déconnecté et si son magnétisme a diminué.

27 SURINTENSITÉ : Si l'erreur persiste, contactez le revendeur.

30 ANOMALIE DE COMMUNICATION DÉTECTÉE : Vérifiez si le câble HMI est correctement connecté au contrôleur.

35 ANOMALIE DÉTECTÉE DANS LE CONTRÔLEUR : Vérifiez la tension du bus ou remplacez la batterie.

40 ANOMALIE DE LA BATTERIE DÉTECTÉE : Vérifiez que le câble de décharge est correctement connecté.

42 TENSION DE DÉCHARGE DE LA BATTERIE TROP BASSE : Branchez le chargeur et chargez complètement la batterie.

43 COURANT TOTAL DE CHARGE/DÉCHARGE TROP ÉLEVÉ : Éteignez l'appareil et rallumez-le. Vérifiez s'il y a des courts-circuits dans les câbles.

49 ANOMALIE DE LA BATTERIE : Branchez le chargeur et chargez complètement la batterie.

58 ANOMALIE DE LA BATTERIE : Si l'erreur persiste, contactez le revendeur.

## CODES D'AVERTISSEMENT

25 SIGNAL ANORMAL DU CAPTEUR DE COUPLE : Vérifiez si le câble du capteur de couple est correctement connecté ou s'il est endommagé.

26 ANOMALIE DU SIGNAL DE CADENCE DU CAPTEUR : Éteignez l'appareil et rallumez-le, puis roulez avec le vélo pendant un moment.

33 ANOMALIE DU CIRCUIT DE FREINAGE : Vérifiez si le câble du frein est correctement connecté ou s'il est endommagé.

36 ANOMALIE DU CIRCUIT DE COMMANDE : Vérifiez si le bouton ON/OFF de l'écran est bloqué.

45, 46 TEMPÉRATURE DE CHARGE/DÉCHARGE TROP ÉLEVÉE OU TROP BASSE : Éteignez l'appareil et laissez l'unité d'entraînement refroidir ou se réchauffer dans un endroit frais et à l'ombre.

## Composante et action à mettre en œuvre

Avant le départ

Mensuel

Annuel

Vérifiez les roulements des pédales et lubrifiez et nettoyez le mécanisme d'ancrage

Regraissage des coussinets de palier

Entretien des surfaces métalliques

Contrôle du jeu de la direction

Renovar el engrasado del juego de dirección

Contrôle de la rotation des roues et de la tension des rayons.

Contrôlez et serrez les manivelles

Contrôle et graissage de la chaîne

Contrôle et changement de la chaîne

Contrôle du jeu du pédalier

Renouveler le graissage du pédalier

Vérification du jeu et entretien de la tige

Vérifier les boulons et serrer la fourche de suspension

Changez le liquide de frein des freins à disque

Contrôle visuel des tuyaux de frein

Contrôle du fonctionnement de l'éclairage

Contrôle de la pression des pneumatiques

Vérifiez la hauteur du profil et les flancs des pneus.

Vérifiez les boulons de serrage de la tige et de la potence

Nettoyez et lubrifiez le dérailleur et le dérailleur arrière

Contrôle de l'efficacité du système d'attache rapide et de l'axe traversant

Contrôle et serrage des boulons et écrous

Contrôle de la tension des rayons

Démontage et renouvellement de la pâte de montage sur la potence et la tige de selle

Démontage et graissage du circuit et des freins

Contrôle des connexions des composants du système électrique et vérification de la propreté

Révision du moteur

**Au moins tous les six mois****Après 800 km****Tous les ans ou tous les 5 000 km**

Le non-respect des opérations d'entretien indiquées ou l'exécution d'autres opérations que celles mentionnées entraînera l'exclusion de la garantie.

### LA FOURCHE : PLAN D'ENTRETIEN IDÉAL

Après chaque utilisation : Nettoyez les tubes de la fourche et les joints racleurs et entre-prenez-les avec un chiffon imprégné d'huile / vérifiez si les tubes plongeurs présentent des rayures.

Toutes les 50 heures : Entretien 1 (à réaliser par un technicien)

Entretien 1 : Vérifiez le bon fonctionnement de la fourche / contrôlez le couple de serrage des vis de fixation et des écrous des pattes de fixation (10 Nm) / vérifiez s'il y a des rayures, bosses, fissures, décolorations, marques d'usure ou signes de début de corrosion (entretenez avec un chiffon imprégné d'huile).

Toutes les 100 heures ou une fois par an : Entretien 2 (à réaliser par un technicien, de préférence avant l'hiver afin de protéger toutes les pièces des effets météorologiques avec une lubrification adéquate).

### LA GARANTIE

Consultez les conditions complètes de la garantie sur notre site Web. Tous les produits Urbanbiker et USB Systems bénéficient d'une garantie de 2 ans dans l'Union européenne, à l'exception des pièces consommables, sous réserve du respect des conditions du manuel et d'un entretien approprié. En Espagne et au Portugal, depuis le 1er janvier 2022, la garantie est de 3 ans. Dans tous les autres pays, la garantie reste de 2 ans. Pour un usage professionnel, la garantie est de 6 mois.

### COUVERTURE DE LA GARANTIE

Urbanbiker garantit ses vélos électriques et autres produits connexes sous les marques Urbanbiker et USB systems contre tout défaut de fabrication ou d'assemblage, couvrant :

La réparation ou le remplacement des pièces défectueuses par des pièces neuves.

La main-d'œuvre nécessaire à l'installation ou à la réparation des pièces et composants, soit par Urbanbiker, soit par un tiers.

Le coût des expéditions (le cas échéant) des pièces aux utilisateurs ou aux points de vente officiels d'où l'achat a été effectué.

Les défauts résultant de l'assemblage ou du réglage initial, tels que le réglage des vitesses, le réglage des freins et des plaquettes, la pose des câbles, la tension des rayons et les mécanismes de verrouillage rapide sur les guidons, selles, roues et modèles pliants, doivent être revendiqués dans les 30 premiers jours suivant la réception du vélo. Passé ce délai, il sera entendu que l'utilisateur est responsable de l'état du réglage.

Les frais d'expédition lorsque le problème est exclu de la couverture de la garantie seront à la charge de l'utilisateur ou du point de vente officiel responsable de ces frais d'expédition.

La perte d'autonomie de la batterie due au passage du temps ne constitue pas un défaut de fabrication, car elle est inhérente aux propriétés du lithium qui compose le composant. Par conséquent, la garantie ne s'appliquera que si la perte d'autonomie est inférieure à 50 %, ou si moins de 500 cycles de charge complets ont été effectués.

La garantie est valable dans le pays d'achat. À titre exceptionnel, son application à l'étranger peut être envisagée, mais l'utilisateur assumera les frais supplémentaires engendrés.

La garantie n'implique en aucun cas la fourniture d'un véhicule de remplacement pendant le temps nécessaire à la résolution d'un problème couvert par la garantie. La garantie ne couvre en aucun cas les dommages personnels et matériels qui pourraient découler directement ou indirectement de la défaillance de ces composants pendant l'utilisation.

La garantie ne couvre en aucun cas l'usure habituelle des consommables. Les éléments sujets à l'usure sont :

- Pneus et chambres à air
- Chaînes, rotors de frein à disque et plaquettes de frein.
- Selle, poignées et rubans de guidon.
- Moyeux, joints toriques et joints d'amortisseurs.
- Lampes, câbles et gaines.
- Joints, pignons et boîtiers de pédalier.
- Pédales et filets.
- Roulements.

### APPLICATION DE LA GARANTIE

Les réclamations relatives à la garantie doivent être traitées uniquement par le canal de vente associé au produit. Si un produit est acheté dans un Point de Vente Officiel (qu'il soit physique ou en ligne), la garantie doit être traitée par ce Point de Vente, et non un autre, Urbanbiker étant l'un des points de vente officiels. Pour rendre la garantie effective, le client doit toujours fournir la facture d'achat. Dans tous les cas, l'application effective de la garantie sera soumise à l'évaluation du Service Technique d'Urbankbiker, qui pourra considérer l'exclusion de la garantie pour les raisons mentionnées dans le point suivant.

### EXCLUSIONS DE LA GARANTIE

The warranty application is excluded if the failure of the defective part(s) results from improper and/or negligent use of the product. Improper and/or negligent use is understood as:

1. Any use different from the product's nature and/or recommended use in the instruction manual.
2. Failing to perform the maintenance operations indicated in the instruction manual or performing other operations not mentioned that may compromise the product's functionality.
3. Conducting repairs outside authorized workshops and/or with non-original parts or parts not approved by Urbanbiker.

### RECYCLING

MOTOR, BATTERY, DISPLAY, CONTROLLER, CHARGER, AND SENSOR; These components, along with their accessories and packaging, must be recycled appropriately. Do not dispose of the electric bicycle and its components in the trash.

For European Union countries only: In accordance with Directive 2002/96/EC, electrical equipment that can no longer be used, and in accordance with European Directive 2006/66/EC, spent or defective batteries must be isolated and follow an appropriate recycling route. Dispose of spent batteries at an authorized agency or approved recycling center.



**Déclaration de Conformité CE**  
**D'après la Directive 2006/42/EC 2014/30/EU**

Fabricant / responsable	URBANBIKER S.L. Sr. Raúl de Juan
Produit	EPAC / Pedelec - Ebike
Marque	URBANBIKER
Modèle	UB400
Normes (sécurité)	NF EN 15194:2017 Max Speed: 25 km/h Max. Nominal Power: 250W UNE EN ISO 13849:2008 IEC EN 82079:2013

Les produits mentionnés ci-dessus répondent aux exigences essentielles de la Directive suivante, utilisées aux fins auxquelles ils sont destinés:

- Directive machines 2006/42/EC
- Directive sur la compatibilité  
Électromagnétique 2014/30/EU

Adresse: Urbanbiker S.L.  
C. CEMENTERIO, 43T, 24227 VAL-  
DELAFUENTE, LEÓN

Téléphone, Email: Tel: 00 34 987229760  
Email: contact@urbanbiker.es

  
 Raúl de Juan  
 Director Ejecutivo  
 León (España), 10.10.2018

**GRÜNDLICH LESEN****VIELEN DANK, DASS SIE UNS BEIM KAUF IHRES ELEKTROFAHRRADS IHR VERTRAUEN GESCHENKT HABEN!**

Urbanbiker ist eine spanische Marke mit Sitz in León und verfügt über umfassende Erfahrung in der Konstruktion, Herstellung und im Vertrieb von Elektrofahrrädern in Europa. Wir wünschen Ihnen, dass Sie mit Ihrem neuen Fahrrad so weit kommen, wie Sie möchten.

URBANBIKER S.L. C. Cementerio, 43T, 24227 ValdelaFuente, León  
Kontaktieren Sie uns unter [contact@urbanbiker.com](mailto:contact@urbanbiker.com) / [www.urbanbiker.com](http://www.urbanbiker.com)  
Der Name und das Logo von URBANBIKER SL sind eingetragene und geschützte Marken. Copyright © 2011 URBANBIKER Alle Rechte vorbehalten.

**GESETZGEBUNG**

Dieses Elektrofahrrad und seine Komponenten sind CE-zertifiziert und nach der Norm EN15194 zugelassen.



UNE EN ISO 13849:2008  
IEC EN 82079:2013  
Directiva mecánica: 2006/42/EC  
Directiva compatibilidad: 2014/30/EU

EN 15194:2017  
Max Speed: 25 km/h  
Max. Nominal Power: 250W

Es ist nicht notwendig, einen Führerschein oder ein Verkehrssicherheitszertifikat zu haben, um dieses Elektrofahrrad in der EU zu benutzen. Darüber hinaus gibt es keine Altersgrenze und es kann auf allerart Radwegen verwendet werden.

## WICHTIG

Dieses Handbuch sollte sorgfältig gelesen werden, bevor Sie Ihr Elektrofahrzeug benutzen. In dieser Anleitung finden Sie genaue Anweisungen für die korrekte Montage, den Gebrauch und die Wartung des Fahrrads. Wenn Sie unbeantwortete Fragen haben, wenden Sie sich bitte an Ihren nächstgelegenen Händler oder kontaktieren Sie uns über unsere Website [www.urbanbiker.com](http://www.urbanbiker.com)

## BEVOR SIE STARTEN

Urbanbiker empfiehlt für die erste Nutzung, mit dem Elektrofahrzeug 1 bis 2 Stunden auf einem geschlossenen Gelände zu fahren, abhängig von der Erfahrung des Benutzers im Umgang mit Fahrrädern. Befolgen Sie die Sicherheitsanweisungen bezüglich der Batterie in diesem Handbuch, überschreiten Sie nicht das für dieses Modell empfohlene Höchstgewicht und fahren Sie jederzeit mit der für jede Strecke empfohlenen Geschwindigkeit. Laden Sie die Batterie auf, bevor Sie das Fahrrad zum ersten Mal benutzen.

- Wir erinnern daran, dass das empfohlene Höchstgewicht insgesamt 125 kg beträgt (Fahrrad, Fahrer und Ausrüstung).
- Bewahren Sie die Originalverpackung mindestens 30 Tage lang auf. Sie könnten sie für Reparaturen oder Rücksendungen benötigen. Um das Fahrrad zurückgeben zu können, müssen seit dem Erhalt weniger als 30 Tage vergangen sein und es dürfen nicht mehr als 10 Kilometer mit dem Fahrrad gefahren worden sein. Stellen Sie sicher, dass Sie die weiteren Bedingungen auf der Website prüfen.

## SICHERHEIT GEHT VOR

Überprüfen Sie, ob die Bremsen und die Vorder- und Rücklichter ordnungsgemäß funktionieren. Überprüfen Sie auch den Reifendruck. Stellen Sie sicher, dass alle Schlösser an Ihrem Fahrrad richtig verriegelt sind. Dieses Fahrrad ist nicht für Kunststücke, Sprünge oder steile Auf- oder Abfahrten ausgelegt. Das elektrische System ist gemäß der IP65-Norm wasser- und staubdicht.

## BATTERIE

- Verwenden Sie ausschließlich den Originalakku und das Originalladegerät.
- Vermeiden Sie die Exposition gegenüber hohen Temperaturen (> 50°C).
- Halten Sie den Akku und das Ladegerät von Wärmequellen (Heizungen, Gas, Mikrowellen) fern.
- Vermeiden Sie den direkten Kontakt der Batterie mit Flüssigkeiten, waschen Sie Ihr Fahrrad nie mit Hochdruck, und berühren Sie die Batterie nicht mit nassen Händen.
- Demontieren oder modifizieren Sie die Batterie und das Ladegerät nicht und verwenden Sie sie nicht, wenn sie beschädigt sind.
- Wenn das Ladegerät seltsame Gerüche abgibt, ungewöhnlich heiß wird oder andere Anomalien aufweist, stellen Sie die Nutzung ein.
- Schließen Sie das Ladegerät richtig an die Batterie und nur an eine AC 220-240V Steckdose an.
- Zwei Schlüssel werden mitgeliefert; bewahren Sie immer einen Ersatzschlüssel an einem sicheren Ort auf. Entfernen Sie nicht das Siegel der Batterie, da dies die Garantie erlöscht.
- Hinterlassen Sie den Akku nie ohne Ladung, halten Sie ihn über 30%, wenn Sie ihn einige Tage/Monate lang nicht benutzen werden.



- 1. Sattelbefestigung
- 2. Controller
- 3. Akku
- 4. Bildschirm
- 5. Bremshebel

- 6. Rahmennummer
- 7. Scheibenbremsen
- 8. Pedale
- 9. Schaltwerk
- 10. Motor

Werkzeug in den Größen:



### REICHWEITE

Die Autonomie wird durch die verfügbare Energiemenge (Wh) bestimmt, was der Kombination aus Spannung und Kapazität der Batterie entspricht. Zusätzlich gibt es viele andere Faktoren, die die Autonomie beeinflussen. Entdecken Sie bewährte Praktiken zur optimalen Autonomie auf unserer Website.

### LADEGERÄT

Eine vollständige Ladung kann mehr als 7 Stunden lang dauern. Die beste Methode, das Fahrrad zu laden, ist wie folgt: Schließen Sie zuerst das Ladegerät an die Batterie an und danach an die Steckdose. Wenn das Licht des Ladegeräts rot ist, ist der Ladevorgang nicht abgeschlossen. Wenn das Licht grün ist, ist der Ladevorgang abgeschlossen.

### WICHTIG: HINTERRADFEDERUNG

Die korrekte Einstellung des SAG verbessert Komfort, Leistung und Stabilität Ihres Fahrrads. Stellen Sie die Hinterradfederung ein, indem Sie den Druck mit einer Hochdruckpumpe regulieren (herkömmliche Radaufpumpen sind nicht geeignet). 1. Steigen Sie mit Ihrer üblichen Ausrüstung (Rucksack, Helm...) auf das Fahrrad und stellen Sie Ihre Füße auf die Pedale. Bitten Sie bei Bedarf jemanden um Hilfe, um das Gleichgewicht zu halten. 2. Beobachten Sie den Federweg: Beim Aufsteigen gleitet der Gummiring (Erinnerung) nach unten und markiert, wie stark die Federung durch Ihr Gewicht zusammengedrückt wurde. 3. Passen Sie den Druck an: Ändern Sie den Druck, indem Sie Luft hinzufügen oder ablassen, bis die Erinnerung genau 20% des Gesamtfederwegs anzeigt. Denken Sie daran: Mehr Druck = Weniger Einsinken (härtere Federung). Weniger Druck = Mehr Einsinken (weichere Federung).







**WARNUNG:**  
Stecken Sie **NICHT** den Schlüssel in den Ladeanschluss

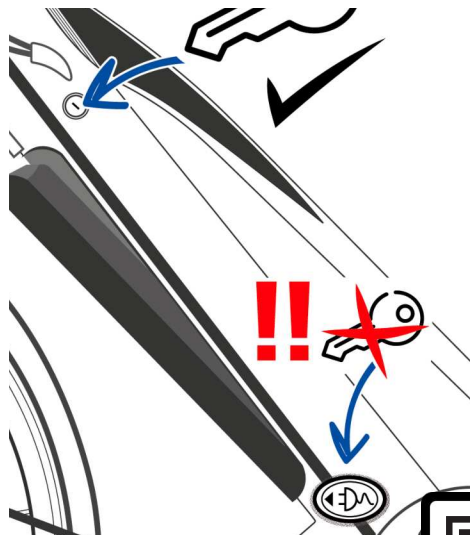

**NOCH FRAGEN?**  
Schauen Sie beim Hilfszentrum  
unter [urbanbiker.es/de](http://urbanbiker.es/de) nach



### VIDEOS FÜR SIE

Schauen Sie sich unsere Videos an:

[youtube.com / @UrbanbikerEbikes](https://www.youtube.com/@UrbanbikerEbikes)

**WICHTIG:** Wenn Sie online nach uns suchen, beachten Sie bitte, dass URBANBIKER als ein Wort geschrieben wird, nicht als zwei separate Wörter.

Scannen Sie den QR-Code, um ein detailliertes Video zu sehen, wie dieses Fahrrad zusammengebaut wird. Auf unserem YouTube-Kanal finden Sie wertvolle und wichtige Inhalte über alle unsere Modelle.

Liken Sie Ihr Lieblingsfahrrad und abonnieren Sie den Kanal, wenn es Ihnen gefallen hat!

Dieses Elektrofahrrad ist mit allen notwendigen Komponenten und Werkzeugen für die Endmontage ausgestattet. Im Folgenden finden Sie einige einfache Schritte zur Montage des Vorderrads, des Lenkers, des Schutzblechs und der Lampe, der Pedale und der Batterie.

Lassen Sie sich von den Montagevideos auf unserem YouTube-Kanal leiten.

### 3.1 DER LENKER

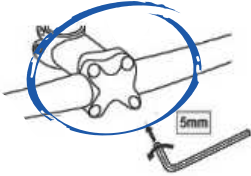

Schrauben Sie dieses Befestigungsstück, das mit vier Schrauben fixiert ist, ab, um den Lenker so wie Sie es brauchen in der Halterung zu platzieren.

Danach, schrauben Sie das Befestigungsstück wieder



### 3.2 DAS VORDERRAD

Reihen Sie das Vorderrad zwischen den Gabelholmen auf, so dass die Löcher übereinstimmen. Stellen Sie sicher, dass der Bremssattel (5) an die Bremsscheibe passt. Nehmen Sie nun den Schnellspanner-Fahrradnabe: Schrauben Sie die Feder ab (2) und führen Sie den Schnellspanner durch. Ziehen Sie die Achsmutter (2) fest und sichern Sie den Schnellspannerhebel nach oben (1). Schließen Sie den Schnellspannerhebel mit mäßiger, aber nicht extremer Kraft.

Haben Sie den Fahrradständer nicht unten, während Sie das Rad festmachen. Halten Sie das Fahrrad und das Rad gerade, wenn Sie den Hebel festziehen. Es ist sehr wichtig, das Rad gerade anzuschrauben, und kein bisschen schief, um Beschädigungen zu vermeiden. Im Zweifelsfall sehen Sie sich das entsprechende Video auf unserem YouTube-Kanal an.

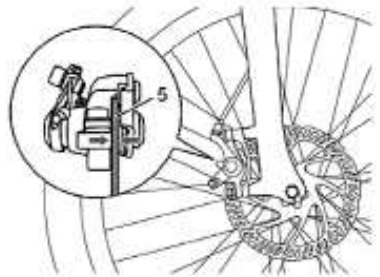
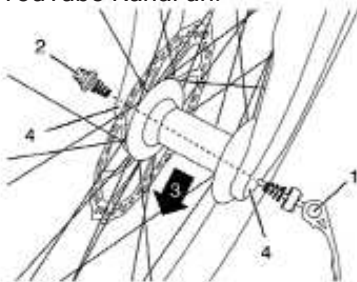

### 3.3 MONTAGE DES VORDERRADS - MEHR INFO

Setzen Sie die Achse des Vorderrads in die Ausfallenden der Gabel ein. Lösen Sie den Kunststoff-Schnellspanner, entfernen Sie die Feder und führen Sie die QR-Achse in die Aufnahme ein. Stellen Sie sicher, dass die Bremsscheibe mittig im Bremssattel sitzt, damit sie korrekt ausgerichtet ist. Ziehen Sie die Achsmutter fest und klappen Sie den Schnellspanner nach oben. Wichtige Hinweise: Beim Verschrauben des Schutzblechs setzen Sie es so hoch wie möglich. Stellen Sie sicher, dass beide Halterungen auf der gleichen Höhe angebracht sind.

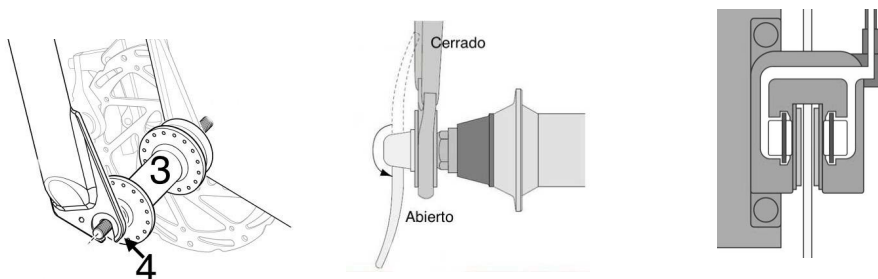

### 3.4 PEDALE

Identifizieren Sie Ihre Pedale: Sie sind mit den Buchstaben "L" (links) oder "R" (rechts) gekennzeichnet. Das Pedal mit "R" gehört auf die rechte Seite (in Fahrtrichtung betrachtet). Schrauben Sie es im Uhrzeigersinn in die Kurbel. Das Pedal mit "L" gehört auf die linke Seite. Ziehen Sie es gegen den Uhrzeigersinn fest. Das linke Pedal erkennen Sie zusätzlich an einem "L"-Aufkleber und an den Rillen auf der Oberfläche.



### 3.5 EINSETZEN DES AKKUS

Einsetzen des Akkus. Führen Sie den Akku von unten in den Rahmen ein, bis er vollständig einrastet. Entnehmen des Akkus. Drehen Sie den Schlüssel und drücken Sie anschließend den grauen Knopf. Der Akku wird nach unten herausgleiten. Setzen Sie den Schlüssel niemals in den Ladeanschluss ein. Ladevorgang. Um eine optimale Akkulebensdauer zu gewährleisten, verbinden Sie zuerst das Ladegerät mit dem Akku und dann mit der Steckdose.





## DER BAFANG C080 BILDSCHIRM

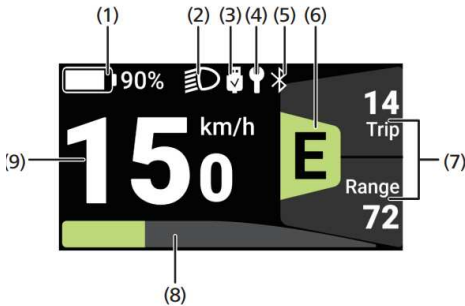

1. Akkustand
2. Licht
3. Ladezustand
4. Wartungserinnerung (deaktiviert)
5. Bluetooth (deaktiviert)
6. Unterstützungsstufe
7. Multifunktionsanzeige
8. Watt
9. Echtzeitgeschwindigkeit

### EIN- UND AUSSCHALTEN DES FAHRRADS

Drücken und halten Sie die POWER-Taste länger als 2 Sekunden, um das System einzuschalten.

Halten Sie die Taste erneut gedrückt, um das System auszuschalten.

Die automatische Abschaltzeit ist standardmäßig auf 5 Minuten Inaktivität eingestellt. Danach schaltet sich das Display automatisch aus. Diese Einstellung kann im Menü geändert werden.

### UNTERSTÜTZUNGSSTUFEN

Wenn das Display eingeschaltet ist, drücken Sie die + Taste für weniger als eine Sekunde, um die Unterstützungsstufe zu ändern.

E ist die niedrigste Stufe, B die höchste. Das Fahrrad startet standardmäßig in Stufe E. Stufe 0 bedeutet keine Unterstützung (Neutralpunkt).

E (Eco): Green ECO mode

T (Tour): Blue TOUR mode

S (Sport): Indigo SPORT mode

S+ (Sport+): Orange SPORT+ mode

B (Boost): Purple BOOST mode

### DISTANCIA DE VIAJE, DISTANCIA TOTAL Y MÁS

Drücken Sie kurz die POWER-Taste (<0,5s), um zwischen den verschiedenen Fahrstatistiken zu wechseln: Aktuelle Geschwindigkeit, zurückgelegte Strecke, Gesamtstrecke / Kilometerzähler, Höchstgeschwindigkeit, Durchschnittsgeschwindigkeit, Trittfrequenz, Kalorien, Zeit und Watt.

### GEHHILFE / WALKMODE

Bei Unterstützungsstufe 0 drücken Sie die –-Taste, um das Symbol für den Gehmodus zu aktivieren. Drücken und halten Sie die Taste erneut, solange das Symbol sichtbar ist, um den Gehmodus zu nutzen.

Das Symbol blinkt und das Fahrrad beschleunigt wodurch der „Fußgängermodus“ aktiviert wird. Sobald Sie die Taste loslassen, stoppt der Motor nach wenigen Sekunden automatisch und kehrt zur Stufe 0 zurück.



Nachfolgend finden Sie die möglichen Fehlercodes und schnelle Lösungen für sie. Wenn der Code weiterhin besteht, kontaktieren Sie uns bitte.

## FEHLERCODES

6 SYSTEMSPANNUNG ZU NIEDRIG: Schließen Sie das Ladegerät an und laden Sie den Akku vollständig auf. Überprüfen Sie, ob das richtige Akkumodell installiert ist. Wenn der Fehler weiterhin besteht, wenden Sie sich an den Händler.

7 SYSTEMSPANNUNG ZU HOCH: Schalten Sie das Gerät aus und starten Sie es neu. Überprüfen Sie, ob der installierte Akku korrekt ist.

8 HALL-SIGNAL-ANOMALIE AM MOTOR ERKANNT: Überprüfen Sie, ob das Motorkabel richtig angeschlossen ist. Wenn der Fehler weiterhin besteht, wenden Sie sich an den Händler.

9 ANOMALIE IN DER MOTORPHASE ERKANNT: Überprüfen Sie, ob das Motorkabel richtig angeschlossen ist. Wenn der Fehler weiterhin besteht, wenden Sie sich an den Händler.

10 MOTORÜBERHITZUNG: Schalten Sie das Gerät aus, lassen Sie das Antriebssystem an einem kühlen, schattigen Ort abkühlen und starten Sie es erneut.

11 ANOMALIE IM MOTORTEMPERATURSENSOR ERKANNT: Wenn der Fehler weiterhin besteht, wenden Sie sich an den Händler.

12, 13 ANOMALIE IM CONTROLLER ERKANNT: Wenn der Fehler weiterhin besteht, wenden Sie sich an den Händler.

14 ÜBERHITZUNG DES REGLERS: Schalten Sie das Gerät aus und lassen Sie das Antriebssystem an einem kühlen, schattigen Ort abkühlen, bevor Sie es wieder einschalten.

15 ANOMALIE IM TEMPERATURSENSOR DES CONTROLLERS ERKANNT: Wenn der Fehler weiterhin besteht, wenden Sie sich an den Händler, um den Regler auszutauschen.

18 MOTORSTOPP: Schalten Sie das Gerät aus und wieder ein. Versuchen Sie erneut, die Schiebehilfe zu nutzen.

21 ANOMALIE IM GESCHWINDIGKEITSSENSOR ERKANNT: Überprüfen Sie, ob der Magnetsensor verschoben oder getrennt wurde oder ob der Magnetismus nachgelassen hat.

27 ÜBERSTROM: Wenn der Fehler weiterhin besteht, wenden Sie sich an den Händler.

30 KOMMUNIKATIONSANOMALIE ERKANNT: Überprüfen Sie, ob das HMI-Kabel korrekt mit dem Controller verbunden ist.

35 ANOMALIE IM CONTROLLER ERKANNT: Überprüfen Sie die Busspannung oder ersetzen Sie den Akku.

40 AKKUANOMALIE ERKANNT: Überprüfen Sie, ob das Entladungskabel richtig angeschlossen ist.

42 ENTLADESPANNUNG DES AKKUS ZU NIEDRIG: Schließen Sie das Ladegerät an und laden Sie den Akku vollständig auf.

43 GESAMTLADE-/ENTLADESTROM ZU HOCH: Schalten Sie das Gerät aus und wieder ein. Überprüfen Sie die Kabel auf Kurzschlüsse.

49 AKKUANOMALIE: Schließen Sie das Ladegerät an und laden Sie den Akku vollständig auf.

58 AKKUANOMALIE: Wenn der Fehler weiterhin besteht, wenden Sie sich an den Händler.

## WARNUNGSCODES

25 DREHMOMENTSENSOR-SIGNALFEHLER: Überprüfen Sie, ob das Kabel des Drehmomentsensors richtig angeschlossen oder beschädigt ist.

26 ANOMALIE IM TAKTSIGNAL DES SENSORS: Schalten Sie das Gerät aus und wieder ein. Fahren Sie eine Weile mit dem Fahrrad.

33 ANOMALIE IM BREMSKREIS: Überprüfen Sie, ob das Bremskabel richtig angeschlossen oder beschädigt ist.

36 ANOMALIE IM SCHLÜSSELSYSTEM: Überprüfen Sie, ob die ON/OFF-Taste des Displays klemmt.

45, 46 LADE-/ENTLADETEMPERATUR ZU HOCH ODER ZU NIEDRIG: Schalten Sie das Gerät aus und lassen Sie das Antriebssystem an einem kühlen, schattigen Ort abkühlen oder sich erwärmen.

## Komponenten und durchzuführende Aktionen

Vor jeder Fahrt    Monatlich    Jährlich

Prüfen Sie die Pedallager und schmieren und reinigen Sie den Verankerungsmechanismus.

Erneuern Sie die Schmierung der Lagerbuchsen

Metalloberflächen pflegen.

Kontrollieren Sie das Lenkungsspiel

Den Steuersatz neu schmieren

Raddrehung und Speichenspannung prüfen

Pleuelstangen prüfen und nachspannen

Kette prüfen und schmieren

Kontrolle und Wechsel der Kette

Spielraum des Tretlagers prüfen

Schmierung des Tretlagers erneuern

Sattelstütze warten und dessen Spielraum überprüfen

Schrauben prüfen und nachziehen, Öl und Fett der Federgabel wechseln.

Bremsflüssigkeit in Scheibenbremsen erneuern

Optische Inspektion der Bremsschläuche

Kontrolle der Beleuchtung

Kontrolle des Reifendrucks

Profilhöhe und die Seiten des Rades untersuchen

Kontrolle der Klemmschrauben von Sattelstütze und Vorbau.

Reinigung und Schmierung von Kettenschaltung und Schaltwerk

Überprüfung der Funktionsfähigkeit des Schnellspanners und der Steckachse

Prüfen und Anziehen von Schrauben und Muttern

Kontrolle der Speichenspannung

Demontage und Austausch der Montagepaste an Vorbau und Sattelstütze

Demontage und Schmierung der Schaltung und der Bremsen

Anschlüsse der elektrischen Komponenten prüfen und auf mögliche Verschmutzung achten

Überprüfung des Motors

**Mindestens alle sechs Monate****A partir de los 800km****Jährlich oder alle 5000 km**

Das Nichtdurchführen der angegebenen Wartungsarbeiten oder das Durchführen anderer als der genannten Maßnahmen führt zum Ausschluss der Garantie.

## **DIE GABEL: IDEALER WARTUNGSPLAN**

Nach jeder Fahrt: Reinigen Sie die Standrohre und Staubdichtungen der Gabel und pflegen Sie sie mit einem ölgetränktem Tuch / überprüfen Sie die Standrohre auf Kratzer.

Alle 50 Betriebsstunden: Wartung 1 (von einem Techniker durchzuführen)

Wartung 1: Überprüfen Sie die Funktion der Gabel / kontrollieren Sie das Anzugsmoment der Befestigungsschrauben und der Achsmuttern (10 Nm) / prüfen Sie auf Kratzer, Dellen, Risse, Verfärbungen, Abnutzungsspuren und erste Anzeichen von Korrosion (pflegen Sie die Gabel mit einem ölgetränktem Tuch).

Alle 100 Betriebsstunden oder einmal jährlich: Wartung 2 (von einem Techniker durchführen, vorzugsweise vor dem Winter, um alle Bauteile durch geeignete Schmierung vor Witterungseinflüssen zu schützen).

## **GARANTIEABDECKUNG**

Die vollständigen Garantiebedingungen finden Sie auf unserer Website. Alle Produkte von Urbanbiker und UBK Systems haben eine Garantie von 2 Jahren innerhalb der Europäischen Union, ausgenommen Verschleißteile, sofern die Bedingungen des Handbuchs und die vorgeschriebenen Wartungsarbeiten eingehalten werden. In Spanien und Portugal beträgt die Garantie seit dem 1. Januar 2022 3 Jahre. In allen anderen Ländern bleibt die Garantie 2 Jahre. Für die gewerbliche Nutzung beträgt die Garantie 6 Monate.

## **GARANTIEUMFANG**

Urbanbiker deckt Herstellungs- und Montagefehler ab, einschließlich:

Die Reparatur oder den Austausch fehlerhafter Teile durch neue Komponenten.

Die Arbeitskosten für den Einbau oder die Reparatur von Teilen und Komponenten – entweder direkt durch Urbanbiker oder durch einen Dritten.

Die Versandkosten (falls zutreffend) für Ersatzteile an Nutzer oder offizielle Verkaufsstellen, von denen der Kauf getätigt wurde.

Montagemängel (z. B. Schaltungseinstellung, Bremsen, Kabel usw.) müssen innerhalb von 30 Tagen nach Erhalt des Fahrrads gemeldet werden. Nach dieser Frist liegt die Verantwortung für die Anpassungen beim Nutzer.

Bei Versandkosten für Fälle, die nicht unter die Garantie fallen, muss der Nutzer oder die offizielle Verkaufsstelle für die entstandenen Kosten aufkommen.

Ein Kapazitätsverlust des Akkus im Laufe der Zeit stellt keinen Herstellungsfehler dar, da es sich um eine natürliche Eigenschaft von Lithium-Akkus handelt. Die Garantie greift nur, wenn die Akkukapazität während der Garantiezeit unter 50 % fällt oder innerhalb der ersten 500 Ladezyklen, je nachdem, was zuerst eintritt.

Die Garantie ist im Land des Kaufs gültig. In Ausnahmefällen kann die Anwendung der Garantie im Ausland in Betracht gezogen werden, wobei der Nutzer jedoch die zusätzlichen Kosten trägt, die dadurch entstehen.



Die Garantie umfasst in keinem Fall die Bereitstellung eines Ersatzfahrzeugs während der zur Lösung eines durch die Garantie abgedeckten Vorfalles erforderlichen Zeit. Die Garantie deckt in keinem Fall Personen- und Sachschäden ab, die direkt oder indirekt aus dem Versagen dieser Komponenten während der Nutzung entstehen könnten.

Die Garantie deckt in keinem Fall den normalen Verschleiß von Verbrauchsmaterialien ab. Solche verschleißanfälligen Elemente sind:

- Reifen und Schläuche
- Ketten, Scheibenbremsrotoren und Bremsbeläge
- Sattel, Griffe und Lenkerbänder
- Naben, O-Ringe und Stoßdämpferverbindungen
- Lampen, Kabel und Hüllen
- Dichtungen, Zahnräder und Tretlager
- Pedale und Gewinde
- Lager

### ANWENDUNG DER GARANTIE

Garantieansprüche müssen ausschließlich über den dem Produkt zugeordneten Vertriebskanal abgewickelt werden. Wird ein Produkt in einer offiziellen Verkaufsstelle (physisch oder online) erworben, muss die Garantie über diese Verkaufsstelle abgewickelt werden, und nicht über eine andere, wobei Urbanbiker eine der offiziellen Verkaufsstellen ist. Um die Garantie in Anspruch zu nehmen, muss der Kunde immer die Kaufrechnung vorlegen. In jedem Fall unterliegt die effektive Anwendung der Garantie der Bewertung durch den technischen Dienst von Urbanbiker, der die Garantie aus den im folgenden Punkt genannten Gründen ausschließen kann.

### GARANTIEAUSCHLÜSSE

Die Anwendung der Garantie ist ausgeschlossen, wenn der Defekt der defekten Teile auf eine unsachgemäße und/oder fahrlässige Nutzung des Produkts zurückzuführen ist. Unter unsachgemäßer und/oder fahrlässiger Nutzung versteht man:

- Jede Nutzung, die von der Natur des Produkts und/oder der im Benutzerhandbuch empfohlenen Nutzung abweicht.

- Das Nichtausführen der im Benutzerhandbuch angegebenen Wartungsarbeiten oder das Ausführen anderer, nicht erwähnter Arbeiten, die die Funktionalität des Produkts beeinträchtigen könnten.

- Reparaturen außerhalb der autorisierten Werkstätten und/oder mit nicht originalen oder nicht von Urbanbiker zugelassenen Teilen durchführen.

### RECYCLING

MOTOR, BATTERIE, DISPLAY, STEUERUNG, LADEGERÄT UND SENSOR; Diese Komponenten sowie deren Zubehör und Verpackungen müssen ordnungsgemäß recycelt werden. Entsorgen Sie das Elektrofahrrad und seine Komponenten nicht im Müll.

Nur für Länder der Europäischen Union: Gemäß der Richtlinie 2002/96/EG müssen elektrische Geräte, die nicht mehr verwendet werden können, und gemäß der europäischen Richtlinie 2006/66/EG verbrauchte oder defekte Batterien isoliert und einer geeigneten Recyclingroute zugeführt werden. Entsorgen Sie verbrauchte Batterien bei einer autorisierten Agentur oder einem zugelassenen Recyclingzentrum.





**Konformitätserklärung CE**  
**Nach der Richtlinie 2006/42/EC 2014/30/EU**

Hersteller / Verantwortlicher	URBANBIKER S.L. Sr. Raúl de Juan
Produkt	EPAC / Pedelec - Ebike
Marke	URBANBIKER
Modell	UB400
Normen (Sicherheit)	DIN EN 15194:2017 Max Speed: 25 km/h Max. Nominal Power: 250W UNE EN ISO 13849:2008 IEC EN 82079:2013

Die oben genannten Produkte erfüllen die grundlegenden Anforderungen der folgenden Richtlinie, die für ihren Verwendungszweck verwendet werden:

- Richtlinie Maschinen 2006/42/EC
- Kompatibilitätsrichtlinie Elektromagnetisch 2014/30/EU

Adresse:

Urbanbiker S.L.  
C. CEMENTERIO, 43T, 24227 VAL-  
DELAFUENTE, LEÓN

Telefon, E-Mail:

Tel: 00 34 987229760  
Email: contact@urbanbiker.es

  
 Raúl de Juan  
 Director Ejecutivo  
 León (España), 10.10.2018



## GRONDIG LEZEN

## HARTELIJK DANK DAT U VOOR DE AANKOOP VAN UW ELEKTRISCHE FIETS OP ONS HEBT VERTROUWD!

Urbanbiker is een Spaans merk, gevestigd in León, met uitgebreide ervaring in het ontwerpen, fabriceren en distribueren van elektrische fietsen in Europa. We wensen u dat u zo ver komt als u wilt met uw nieuwe fiets.

URBANBIKER S.L. C. Cementerio, 43T, 24227 Valdelafuente, León

Neem contact met ons op via [contact@urbanbiker.com](mailto:contact@urbanbiker.com) / [www.urbanbiker.com](http://www.urbanbiker.com)

De naam en het logo van URBANBIKER SL zijn geregistreerde en beschermde handelsmerken. Copyright © 2011 URBANBIKER Alle rechten voorbehouden.

### WETGEVING

Deze elektrische fiets en zijn componenten hebben CE-certificering en zijn goedgekeurd volgens de EN15194-norm.



UNE EN ISO 13849:2008

IEC EN 82079:2013

Directiva mecánica: 2006/42/EC

Directiva compatibilidad: 2014/30/EU

EN 15194:2017

Max Speed: 25 km/h

Max. Nominal Power: 250W

Het is niet nodig om een rijbewijs of een verkeersveiligheidscertificaat te hebben om deze elektrische fiets in de EU te gebruiken. Daarnaast is er geen leeftijdsgrens en kan het op stedelijke fietspaden worden gebruikt.

## BELANGRIJK

Deze handleiding moet zorgvuldig worden gelezen voordat u uw elektrische fiets gaat gebruiken. In deze gids vindt u nauwkeurige instructies voor de juiste montage, gebruik en onderhoud van de fiets. Als u onbeantwoorde vragen heeft, neem dan contact op met uw dichtstbijzijnde dealer of neem contact met ons op via onze website [www.urbanbiker.com](http://www.urbanbiker.com)

## VOORDAT U BEGINT

Urbanbiker raadt aan om bij het eerste gebruik met de elektrische fiets 1 tot 2 uur op een afgesloten circuit te rijden, afhankelijk van de ervaring van de gebruiker met het hanteren van fietsen. Volg de veiligheidsinstructies met betrekking tot de batterij in deze handleiding, overschrijd het maximaal aanbevolen gewicht voor dit model niet en rijd altijd met de aanbevolen snelheid op elke weg. Laad de batterij op voordat u voor de eerste keer met de fiets gaat rijden.

- We herinneren u eraan dat het maximaal aanbevolen gewicht 125 kg is in totaal (fiets, fietser en uitrusting).
- Bewaar de originele verpakking minimaal 30 dagen. U kunt deze nodig hebben voor reparaties of retourzendingen. Om de fiets te kunnen retourneren, moeten er minder dan 30 dagen zijn verstreken sinds ontvangst en mag er niet meer dan 10 kilometer met de fiets zijn gereden. Zorg ervoor dat u de overige voorwaarden op de website bekijkt.

## VEILIGHEID VOOR ALLES

Controleer of de voor- en achterremmen en de verlichting goed werken. Controleer ook de bandenspanning. Zorg ervoor dat alle sloten op uw fiets goed vergrendeld zijn. Deze fiets is niet ontworpen voor stunts, sprongen of steile beklimmingen of afdalingen. Het elektrische systeem is water- en stofbestendig volgens de IP65-norm.

## BATTERIJ

- Gebruik uitsluitend de originele batterij en oplader.
- Vermijd blootstelling aan hoge temperaturen (> 50°C).
- Houd de batterij en oplader uit de buurt van warmtebronnen (verwarming, gas, magnetrons).
- Vermijd direct contact van de batterij met vloeistoffen, was je fiets nooit onder hoge druk, en raak de batterij niet aan met natte handen.
- Demonteer of modificeer de batterij en oplader niet en gebruik ze niet als ze beschadigd zijn.
- Als de oplader vreemde geuren afgeeft, ongewoon heet wordt of andere afwijkingen vertoont, stop dan met het gebruik.
- Sluit de oplader correct aan op de batterij en alleen op een AC 220-240V stopcontact.
- Er wordt een set van twee sleutels meegeleverd met de batterij; bewaar altijd minstens één reservesleutel op een veilige plaats.
- Verwijder de verzegeling van de batterij niet, dit maakt de garantie ongeldig.
- Laat de batterij nooit zonder lading achter, houd de batterij boven 30% als je hem een paar dagen/maanden niet gaat gebruiken.



- 1. Zadelbevestiging
- 2. Controller
- 3. Accu
- 4. Display
- 5. Remhendel

- 6. Kadernummer
- 7. Schijfremmen
- 8. Pedalen
- 9. Derailleur
- 10. Motor

Gereedschap in maten:



### ACTIERADIUS

De actieradius wordt bepaald door de hoeveelheid beschikbare energie (Wh), wat overeenkomt met de combinatie van de spanning en capaciteit van de batterij. Daarnaast zijn er veel andere factoren die de actieradius beïnvloeden. Ontdek de gids voor goede praktijken over de actieradius op onze website.

### LADER

Een volledige lading kan meer dan 7 uur duren. De beste manier om de fiets op te laden is als volgt: Sluit eerst de lader aan op de batterij en daarna op het stopcontact. Als het lampje van de lader rood is, is de lading niet voltooid. Als het lampje groen is, is de lading voltooid.

### BELANGRIJK: ACHTERVERING

Het correct afstellen van de SAG verbetert het comfort, de prestaties en de stabiliteit van je fiets. Stel de achtervering af door de druk te regelen met een hogedrukpomp (conventionele fietspompen zijn niet geschikt). 1. Ga op de fiets zitten met je gebruikelijke uitrusting (rugzak, helm...) en zet je voeten op de pedalen. Vraag indien nodig iemand om hulp om het evenwicht te bewaren. 2. Observeer de veerweg: Bij het opstappen schuift de rubberen ring (reminder) naar beneden en markeert hoeveel de vering is ingedrukt door je gewicht. 3. Pas de druk aan: Wijzig de druk door lucht toe te voegen of af te laten totdat de reminder precies 20% van de totale veerweg aangeeft. Onthoud: Meer druk = Minder inzakken (stevigere vering). Minder druk = Meer inzakken (zachtere vering).



**WAARSCHUWING:**  
Steek de sleutel **NIE**T in de oplaadpoort

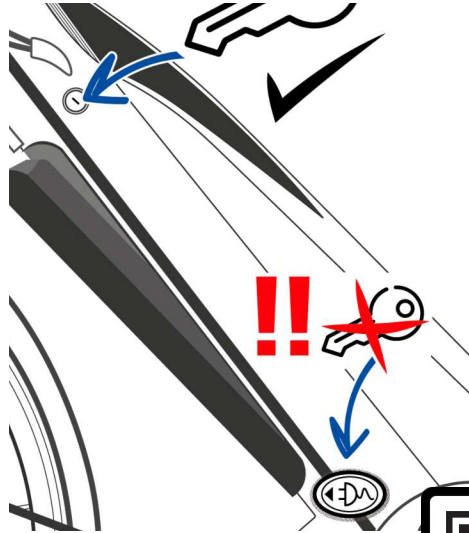

**VRAGEN?**  
Bekijk het helpcentrum op  
[urbanbiker.es/nl](http://urbanbiker.es/nl)



### WIJ HEBBEN VIDEO'S

Bekijk onze video's op:

[youtube.com / @UrbanbikerEbikes](https://www.youtube.com/@UrbanbikerEbikes)

**BELANGRIJK:** Wanneer je ons online zoekt, houd er dan rekening mee dat URBANBIKER als één woord wordt geschreven, niet als twee aparte woorden.

Scan de QR-code om een gedetailleerde video te zien over hoe je deze fiets in elkaar zet. Op ons YouTube-kanaal vind je waardevolle en belangrijke inhoud over al onze modellen. Geef je favoriete fiets een like en abonneer je op het kanaal als je het leuk vond!

Deze elektrische fiets is uitgerust met alle noodzakelijke componenten en gereedschappen voor de uiteindelijke montage. Hieronder vind je enkele eenvoudige stappen voor het installeren van het voorwiel, het stuur, het spatbord en het licht, de pedalen en de batterij. Laat je begeleiden door de montagevideo's die we op het YouTube-kanaal hebben geplaatst.

### 3.1 HET STUUR

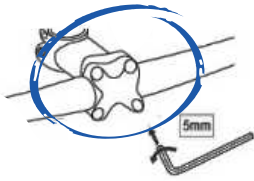

Schroef dit bevestigingsstuk, dat met vier schroeven is vastgezet, los om het stuur naar wens in de houder te plaatsen.

Schroef het bevestigingsstuk daarna weer vast.



### 3.2 HET VOORWIEL

Plaats het voorwiel tussen de vorkbalken zodat de gaten op één lijn liggen. Zorg ervoor dat de remklauw (5) past bij de remschijf. Neem nu de snelspanner: Schroef de veer (2) los en voer de snelspanner door. Draai de asmoer (2) vast en zet de snelspannerhefboom naar boven vast (1). Sluit de snelspannerhefboom met matige, maar niet extreme kracht.

Laat de fietsstandaard niet zakken terwijl je het wiel vastmaakt. Houd de fiets en het wiel recht wanneer je de hendel vastdraait. Het is erg belangrijk om het wiel recht aan te schroeven en niet scheef, om beschadigingen te voorkomen. Raadpleeg bij twijfel de betreffende video op ons YouTube-kanaal.

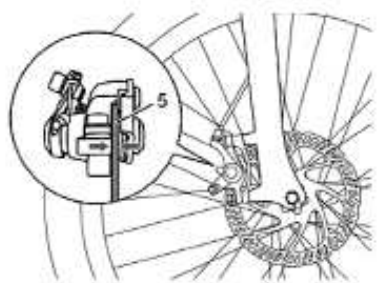
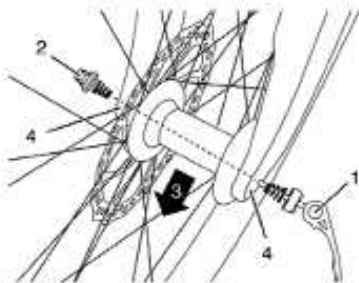

### 3.3 MONTAGE VAN HET VOORWIEL - MEER INFORMATIE

Plaats de as van het voorwiel (3) in de uitvaleinden van de voorvork (4). Draai de kunststof snelspanner los, verwijder de veer en steek de QR-as in de uitsparing. Zorg ervoor dat de remschijf gecentreerd is in de remklauw, zodat deze correct is uitgelijnd. Draai de asmoer vast en klap de snelspanner omhoog.

Belangrijke opmerkingen: Plaats het spatbord zo hoog mogelijk bij het vastschroeven. Zorg ervoor dat beide steunen op gelijke hoogte zijn gemonteerd.

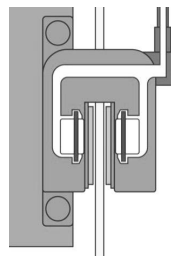
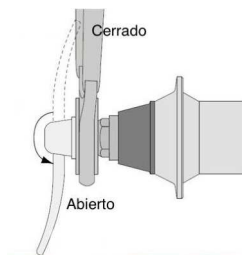
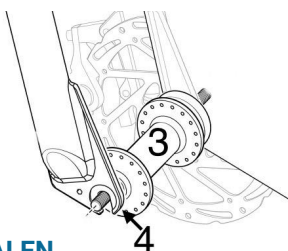

### 3.4 PEDALEN

Identificeer uw pedalen: deze zijn gemarkeerd met de letters "L" (links) of "R" (rechts). De "R"-pedaal wordt aan de rechterkant gemonteerd (gezien in de rijrichting). Schroef deze met de klok mee in de crank.

De "L"-pedaal wordt aan de linkerkant gemonteerd. Schroef deze tegen de klok in vast. De linkerpedaal is ook te herkennen aan de "L"-sticker en de ribbelstructuur op het oppervlak.



### 3.5 COLOCACIÓN DE LA BATERÍA

Accu plaatsen. Schuif de accu van onderaf in het frame totdat deze volledig is vergrendeld. Accu verwijderen. Draai de sleutel om en druk vervolgens op de grijze knop. De accu schuift naar beneden. Steek de sleutel nooit in de oplaadpoort. Opladproces. Voor optimale prestaties van de accu, sluit eerst de oplader aan op de accu en daarna op het stopcontact.







## BAFANG C080 DISPLAY

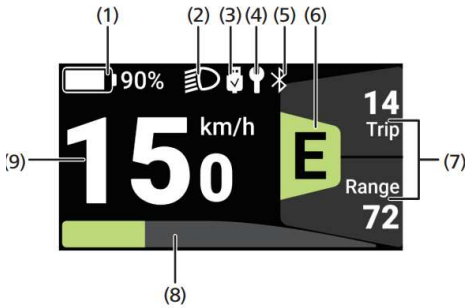

1. Accuniveau
2. Licht
3. Laadstatus
4. Onderhoudsherinnering (uitgeschakeld)
5. Bluetooth (uitgeschakeld)
6. Ondersteuningsniveau
7. Multifunctionele indicator
8. Watt
9. Real-time snelheid

### FIETS IN- EN UITSCHAKELEN

Houd de POWER-knop langer dan 2 seconden ingedrukt om het systeem in te schakelen.

Houd de knop opnieuw ingedrukt om het systeem uit te schakelen.

De automatische uitschakeltijd is standaard ingesteld op 5 minuten inactiviteit. Daarna schakelt het display automatisch uit. Deze instelling kan in het menu worden aangepast.

### ONDERSTEUNINGSNIVEAUS

Wanneer het display is ingeschakeld, drukt u minder dan een seconde op de +-knop om het ondersteuningsniveau te wijzigen.

E is het laagste niveau, B het hoogste. De fiets start standaard op niveau E. Niveau 0 betekent geen ondersteuning (neutraal punt).

E (Eco): Green ECO mode

T (Tour): Blue TOUR mode

S (Sport): Indigo SPORT mode

S+ (Sport+): Orange SPORT+ mode

B (Boost): Purple BOOST mode

### AFSTAND, TOTALE AFSTAND EN MEER

Druk kort op de POWER-knop (<0,5s) om door de verschillende rijstatistieken te bladeren: Huidige snelheid, Afgelegde afstand, Totale afstand / Odometer, Maximumsnelheid, Gemiddelde snelheid, Cadans, Calorieën, Tijd, Watt.

### LOOPONDERSTEUNING / WALKMODE

Vanaf ondersteuningsniveau 0, druk op de - knop om het loopmodus-symbool te activeren.

Druk en houd de knop opnieuw ingedrukt terwijl het symbool zichtbaar is om de loopmodus te gebruiken. Het symbool knippert en de fiets versnelt, waardoor de "wandelmodus" wordt geactiveerd. Zodra u de knop loslaat, stopt de motor na enkele seconden automatisch en keert terug naar niveau 0.





Hieronder vind je de mogelijke foutcodes en snelle oplossingen. Als de code blijft bestaan, neem dan contact met ons op.

## FOUTCODES

- 6 SYSTEEMSPANNING TE LAAG: Sluit de oplader aan en laad de accu volledig op. Controleer of het juiste accumodel is geïnstalleerd. Als de fout aanhoudt, neem dan contact op met de dealer.
- 7 SYSTEEMSPANNING TE HOOG: Schakel het apparaat uit en start het opnieuw op. Controleer of de geïnstalleerde accu correct is.
- 8 HALL-SIGNAALFOUT IN MOTOR GEDTECTEERD: Controleer of de motorkabel correct is aangesloten. Als de fout aanhoudt, neem dan contact op met de dealer.
- 9 FOUT IN DE MOTORFASE GEDTECTEERD: Controleer of de motorkabel correct is aangesloten. Als de fout aanhoudt, neem dan contact op met de dealer.
- 10 MOTOROVERVERHITTING: Schakel het apparaat uit, laat de aandrijfeenheid op een koele, schaduwrijke plaats afkoelen en start het opnieuw op.
- 11 FOUT IN DE MOTORTEMPERATURENSENSOR GEDTECTEERD: Als de fout aanhoudt, neem dan contact op met de dealer.
- 12, 13 FOUT IN DE CONTROLLER GEDTECTEERD: Als de fout aanhoudt, neem dan contact op met de dealer.
- 14 REGELAAROVERVERHITTING: Schakel het apparaat uit en laat de aandrijfeenheid op een koele, schaduwrijke plaats afkoelen voordat u het opnieuw inschakelt.
- 15 FOUT IN DE TEMPERATURENSENSOR VAN DE CONTROLLER GEDTECTEERD: Als de fout aanhoudt, neem dan contact op met de dealer om de controller te vervangen.
- 18 MOTORSTOP: Schakel het apparaat uit en weer in. Probeer opnieuw de loopondersteuning te gebruiken.
- 21 SNELHEIDSSENSORFOUT GEDTECTEERD: Controleer of de magneeteenheid is verplaatst of losgekoppeld en of de magnetische kracht is afgenomen.
- 27 OVERSTROOM: Als de fout aanhoudt, neem dan contact op met de dealer.
- 30 COMMUNICATIEFOUT GEDTECTEERD: Controleer of de HMI-kabel correct is aangesloten op de controller.
- 35 CONTROLLERFOUT GEDTECTEERD: Controleer de busspanning of vervang de accu.
- 40 ACCUFOUT GEDTECTEERD: Controleer of de ontladingskabel correct is aangesloten.
- 42 ACCU-ONTLADINGSSPANNING TE LAAG: Sluit de oplader aan en laad de accu volledig op.
- 43 TOTALE LAAD-/ONLAADSTROOM TE HOOG: Schakel het apparaat uit en weer in. Controleer op kortsluitingen in de kabels.
- 49 ACCUFOUT: Sluit de oplader aan en laad de accu volledig op.
- 58 ACCUFOUT: Als de fout aanhoudt, neem dan contact op met de dealer.

## WAARSCHUWINGSCODES

- 25 ABNORMAAL KOPPELSENSOR-SIGNAAL: Controleer of de koppelingssensor correct is aangesloten of beschadigd is.
- 26 AFWIJKING IN HET CADENSSIGNAAL VAN DE SENSOR: Schakel het apparaat uit en weer in en fiets een tijdje.
- 33 AFWIJKING IN HET REMCIRCUIT: Controleer of de remkabel correct is aangesloten of beschadigd is.
- 36 AFWIJKING IN HET SLEUTELCIRCUIT: Controleer of de AAN/UIT-knop van het display vastzit.
- 45, 46 TE HOGE OF TE LAGE OPLAAD-/ONLAADTEMPERATUUR: Schakel het apparaat uit en laat de aandrijving afkoelen of opwarmen op een koele, schaduwrijke plaats.

## Onderdelen en uit te voeren acties

Vóór het vertrek

Maandelijks

Jaarlijks

Controleer de pedaallagers en smeer en reinig het verankeringsmechanisme.

Vernieuwen van de smering van de lagerbussen

Behoud van metalen oppervlakken

**Minstens om de zes maanden**

Controleer de stuurspeling

Hersmeren van de headset

Wielrotatie en spaakspanning controleren

Controle en aanhalen van drijfstangen

Kettingcontrole en smering

Controle en verandering van ketting

**Vanaf 800 km**

Controleer de speling van de trapas

Het smeersysteem van de trapas vernieuwen

Controleer de speling en onderhoud de geveerde zadelpen.

Bouten controleren en verende vork aandraaien & olie verversen

Vervang remvloeistof in schijfremmen

Visuele controle van de remslangen

Controle van de verlichting

Bandenspanningscontrole

Controleer profielhoogte en zijkanten

Controleer de klembouten van de zadelpen en de stuurpen.

Reiniging en smering van derailleur en achterderailleur

Efficiëntiecontrole van het snelspansysteem en de steekas

Controleren en aandraaien van bouten en moeren

Controleer de spaakspanning

Demonteer en vervang de montagepaste op de stuurpen en de zadelpen

Demontage en smering van het circuit en de remmen

Controleer de aansluitingen van de componenten van het elektrisch systeem en controleer op vuil

Motor controleren

**Jaarlijks of elke 5000 km**

Het niet uitvoeren van het voorgeschreven onderhoud of het uitvoeren van ander onderhoud dan vermeld, leidt tot uitsluiting van de garantie.

### **DE VOORVORK: IDEALE ONDERHOUDSPANNING**

Na elk gebruik: Reinig de vorkpoten en stofafdichtingen en onderhoud ze met een met olie geïmpregneerde doek / controleer of de vorkpoten krassen vertonen.

Elke 50 uur: Onderhoud 1 (uit te voeren door een technicus)

Onderhoud 1: Controleer de werking van de voorvork / controleer het aanhaalmoment van de bevestigingsbouten en asmoeren (10 Nm) / controleer op krassen, deuken, scheuren, verkleuring, slijtage en beginnende corrosie (onderhoud de vork met een met olie geïmpregneerde doek).

Elke 100 uur of eenmaal per jaar: Onderhoud 2 (uit te voeren door een technicus, bij voorkeur vóór de winter om alle onderdelen te beschermen tegen weersinvloeden met geschikte smering).

### **GARANTIE**

De volledige garantievoorwaarden zijn te vinden op onze website. Alle producten van Urbanbiker en UBK Systems hebben een garantie van 2 jaar binnen de Europese Unie, met uitzondering van verbruiksartikelen, mits wordt voldaan aan de voorwaarden in de handleiding en het juiste onderhoud. In Spanje en Portugal geldt vanaf 1 januari 2022 een garantieperiode van 3 jaar. In alle andere landen blijft de garantie 2 jaar. Voor professioneel gebruik bedraagt de garantie 6 maanden.

### **GARANTIEDEKKING**

Urbanbiker dekt fabricage- en montagefouten, waaronder:

De reparatie of vervanging van defecte onderdelen door nieuwe componenten.

De arbeidskosten voor de installatie of reparatie van onderdelen en componenten, uitgevoerd door Urbanbiker zelf of door een derde partij.

De verzendkosten (indien van toepassing) van onderdelen naar gebruikers of officiële verkooppunten waar de aankoop is gedaan.

Montagefouten (zoals het afstellen van versnellingen, remmen, kabels, etc.) moeten binnen 30 dagen na ontvangst van de fiets worden gemeld. Na deze periode is de gebruiker verantwoordelijk voor de aanpassingen.

Voor verzendkosten in gevallen die niet onder de garantie vallen, is de gebruiker of het officiële verkooppunt verantwoordelijk voor de gemaakte kosten.

Het verlies van accucapaciteit door veroudering wordt niet als een fabricagefout beschouwd, omdat dit een natuurlijke eigenschap is van lithium-accu's. De garantie is alleen van toepassing als de accucapaciteit onder 50% daalt binnen de garantieperiode of binnen de eerste 500 laadcycli, afhankelijk van wat het eerst gebeurt.

De garantie is geldig in het land van aankoop. In uitzonderlijke gevallen kan garantie in het buitenland in overweging worden genomen, maar de gebruiker dient de extra kosten die dit met zich meebrengt te dragen.

De garantie houdt in geen geval in dat er tijdens de tijd die nodig is om een garantiegeval op te lossen, een vervangend voertuig wordt geleverd. De garantie dekt in geen geval persoonlijke en materiële schade die direct of indirect kan voortvloeien uit het falen van deze componenten tijdens het gebruik.

De garantie dekt in geen geval de gebruikelijke slijtage van verbruiksartikelen. Dergelijke aan slijtage onderhevige elementen zijn:

- Banden en binnenbanden
- Kettingen, schijfremrotors en remblokken
- Zadel, handvatten en stuurlinten
- Naven, O-ringen en schokdemperverbindingen
- Lampen, kabels en behuizingen
- Dichtingen, tandwielen en bottom brackets
- Pedalen en schroefdraad
- Lagers

### **TOEPASSING VAN DE GARANTIE**

Garantieclaims moeten uitsluitend via het verkoopkanaal dat aan het product is gekoppeld, worden afgehandeld. Als een product wordt gekocht bij een Officieel Verkooppunt (fysiek of online), moet de garantie via dat Verkooppunt worden afgehandeld, en niet via een ander, waarbij Urbanbiker een van de officiële verkooppunten is. Om de garantie in werking te stellen, moet de klant altijd de aankoopfactuur overleggen. In ieder geval is de effectieve toepassing van de garantie onderworpen aan de evaluatie van de technische dienst van Urbanbiker, die de garantie om de in het volgende punt genoemde redenen kan uitsluiten.

### **GARANTIEUITSLUITINGEN**

De toepassing van de garantie is uitgesloten als het defect van de defecte onderdelen het gevolg is van onjuist en/of nalatig gebruik van het product. Onder onjuist en/of nalatig gebruik wordt verstaan:

- Elk gebruik dat afwijkt van de aard van het product en/of het aanbevolen gebruik in de gebruiksaanwijzing.

- Het niet uitvoeren van de onderhoudswerkzaamheden zoals aangegeven in de gebruiksaanwijzing of het uitvoeren van andere niet genoemde werkzaamheden die de functionaliteit van het product kunnen beïnvloeden.

- Reparaties buiten de geautoriseerde werkplaatsen en/of met niet-originele onderdelen of onderdelen die niet door Urbanbiker zijn goedgekeurd uitvoeren.

### **RECYCLING**

MOTOR, ACCU, DISPLAY, CONTROLLER, OPLADER EN SENSOR; Deze componenten, samen met hun accessoires en verpakkingen, moeten op de juiste manier worden gerecycled. Gooi de elektrische fiets en zijn onderdelen niet in de vuilnisbak.

Alleen voor landen van de Europese Unie: In overeenstemming met Richtlijn 2002/96/EG moeten elektrische apparaten die niet meer kunnen worden gebruikt, en in overeenstemming met de Europese Richtlijn 2006/66/EG, gebruikte of defecte batterijen worden geïsoleerd en een geschikte recyclingroute volgen. Verwijder gebruikte batterijen bij een erkend agentschap of goedgekeurd recyclingcentrum.



**Verklaring van overeenstemming CE**  
**Volgens de richtlijn 2006/42 EC 2014/30/EU**

Fabrikant / Verantwoordelijke	URBANBIKER S.L. Sr. Raúl de Juan
Product	EPAC / Pedelec - Ebike
Merk	URBANBIKER
Model	UB400
Normen (veiligheid)	NEN EN 15194:2017 Max Speed: 25 km/h Max. Nominal Power: 250W UNE EN ISO 13849:2008 IEC EN 82079:2013

De bovenvermelde producten voldoen aan de essentiële eisen van de volgende richtlijn, indien zij voor het beoogde doel worden gebruikt:

- |                                     |  |            |
|-------------------------------------|--|------------|
| <input checked="" type="checkbox"/> | Richtlijn machines                             | 2006/42/EC |
| <input checked="" type="checkbox"/> | Compatibiliteitsrichtlijn<br>Elektromagnetisch | 2014/30/EU |

Adres: Urbanbiker S.L.  
C. CEMENTERIO, 43T, 24227 VAL-  
DELAFUENTE, LEÓN, España

Telefoon, email: Tel: 00 34 987229760  
Email: contact@urbanbiker.es

Raúl de Juan  
Director Ejecutivo  
  
Pol. Ind. Org. Sanl. Parc. G.I.  
León (España), 10.10.2018

**CHECK OUT OUR NEWS**

***www.UrbanBiker.com***



# UrbanBiker®

2006/42 EC 2014/30/EU

EN 15194:2017

Max Speed: 25 km/h

Max. Nominal Power: 250W

UNE EN ISO 13849:2008

IEC EN 82079:2013



Raúl de Juan  
Director Ejecutivo

**URBANBIKER**

Pol. Ind. Org. Anillo Parc. C1  
24010 León, España

León (España), 10.10.2018

