

# BRAUN SILK-EPIL 5 MODE D'EMPLOI

## Télécharger le Pdf



## Langues disponibles



## Table des matières

[IMPORTANT SAFETY INSTRUCTIONS](#)

[Replacing The Battery](#)

[Cleaning and maintenance](#)

[CONSIGNES DE SÉCURITÉ IMPORTANTES](#)

[RÉSERVÉ À L'USAGE DOMESTIQUE](#)

[CONSERVER CES DIRECTIVES](#)

[Remplacement de la pile](#)

[Nettoyage et entretien](#)

[Utilisation de la tondeuse bikini](#)

[POUR LE CANADA SEULEMENT](#)

[MEDIDAS DE SEGURIDAD IMPORTANTES](#)

[Cómo cambiar la pila](#)

[Limpieza y mantenimiento](#)

[Versions du manuel dans d'autres langues](#)

[Autres projets de ManualsLib](#)

# BRAUN

## Silk·épil® 5



91973946/IV-19



Type 5391  
Modèle 5391  
Modelo 5391

[www.braun.com](http://www.braun.com)

SES 5/620

SES 5/810



## Braun Infolines

English	6
Français	16
Español	25

Thank you for purchasing a Braun product. We hope you are completely satisfied with your new Braun Silk-épil.

If you have any questions, please visit [www.service.braun.com](http://www.service.braun.com) or call :

US residents 1-800-BRAUN-11

1-800-272-8611

Canadian residents 1-800-387-6657

Merci d'avoir fait l'achat d'un produit Braun. Nous espérons que vous serez entièrement satisfait de votre nouvel épilateur Silk-épil de Braun.

Si vous avez des questions, veuillez visiter [www.service.braun.com](http://www.service.braun.com) ou appeler

Braun Canada : 1-800-387-6657

Gracias por haber comprado un producto Braun.

Esperamos que quede completamente satisfecha con su nueva Silk-épil.



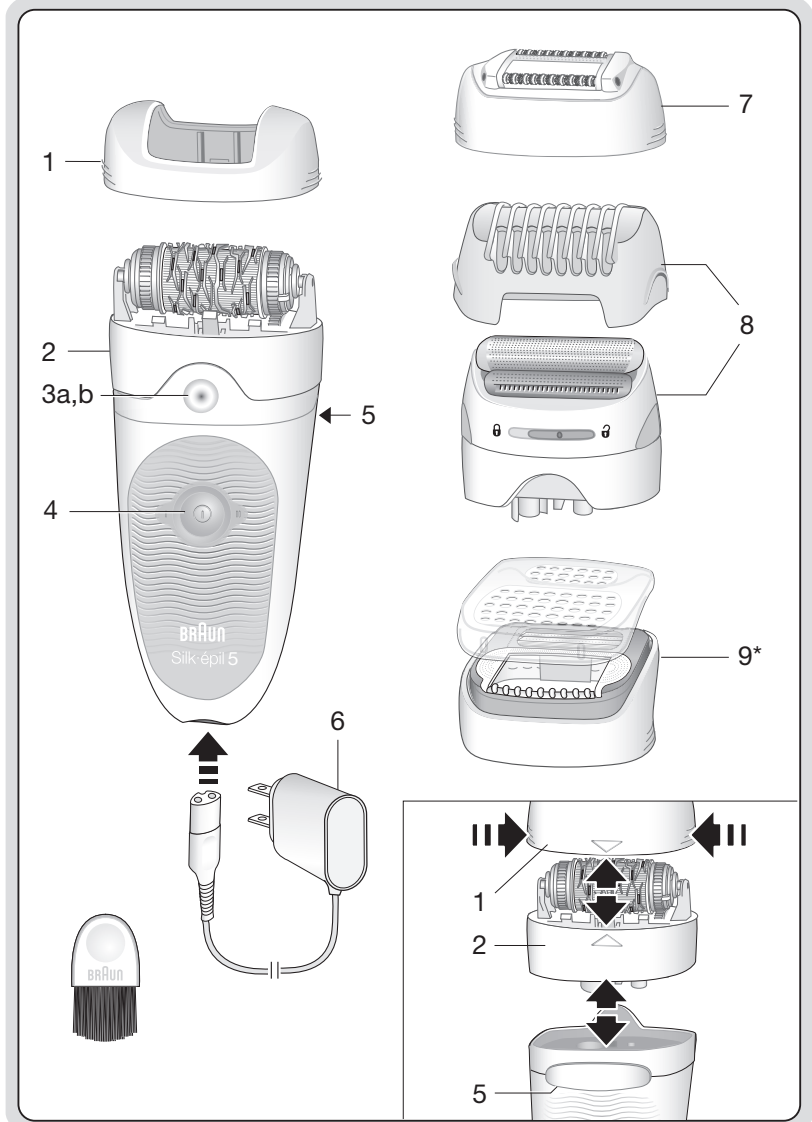

\* INGREDIENTS/INGRÉDIENTS : PEG-115M, PEG-7M, PEG-100, SILICA, ALOE BARBADENSIS LEAF JUICE, PENTAERYTHRITYL TETRA-DI-T-BUTYL HYDROXYHYDROCINNAMATE, TOCOPHERYL ACETATE, TRIS(DI-T-BUTYL)PHOSPHITE, VITIS VINIFERA (GRAPE) SEED OIL, PERSEA GRATISSIMA (AVOCADO) OIL, BHT, GLYCOL

A

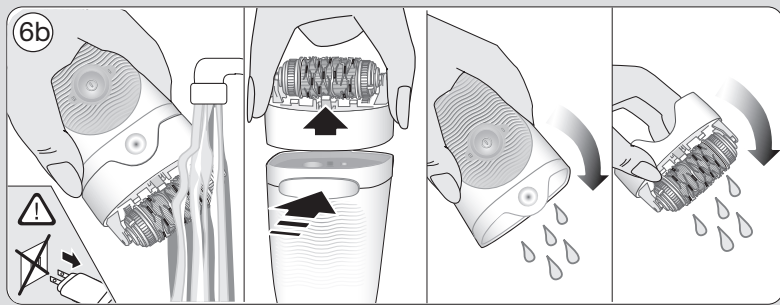
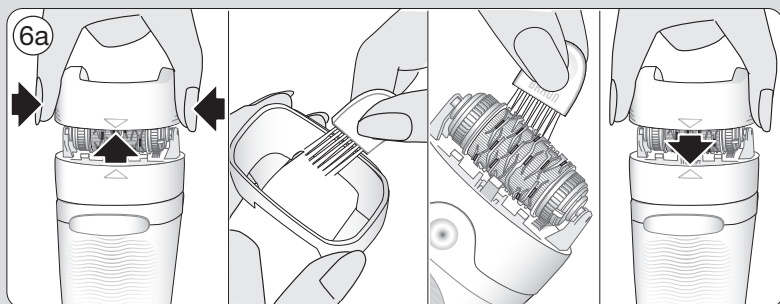
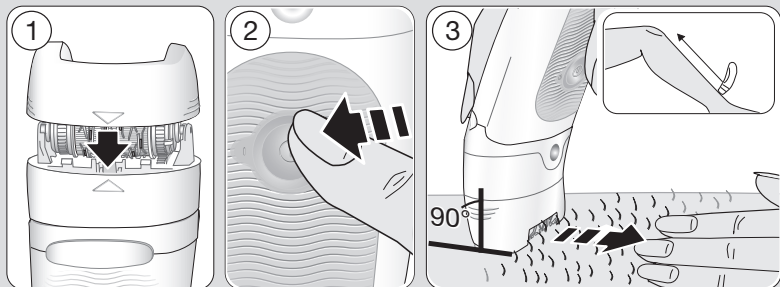

B

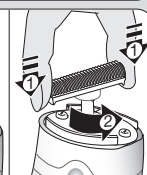
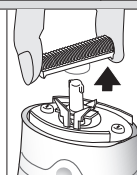
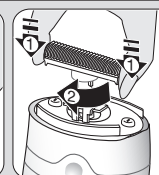
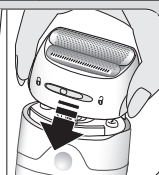
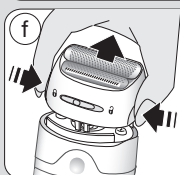
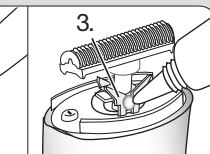
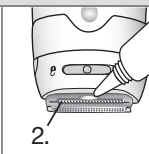
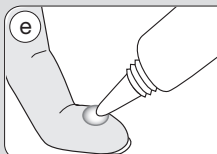
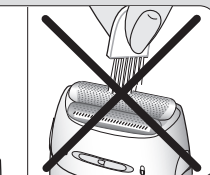
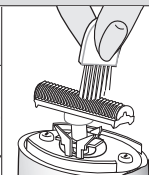
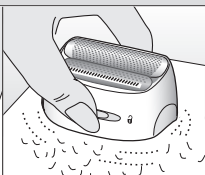
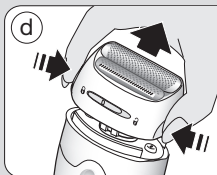
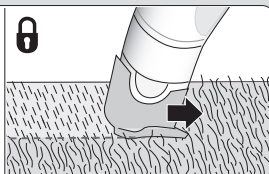
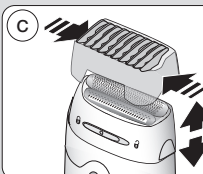
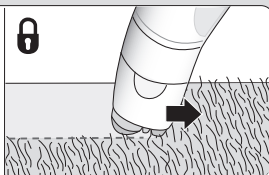
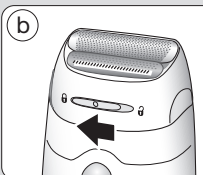
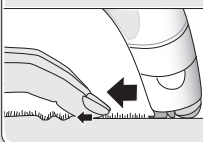
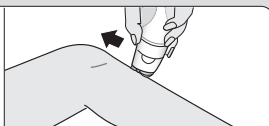
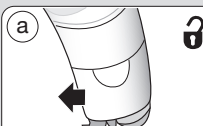
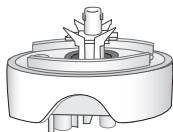

# IMPORTANT SAFETY INSTRUCTIONS

When using an electrical appliance, basic precautions should always be followed, including the following:

Read all instructions before using this appliance.



When disconnected, the hand-held part of this appliance may be used in a bath or shower.

For safety reasons, the appliance can only be operated cordless.

## DANGER

To reduce the risk of electric shock:

1. The charger unit is not for immersion in water or for use in shower.
2. Do not reach for a charger that has fallen into water. Unplug immediately.
3. Do not place, store or charge the appliance where it can fall or be pulled into a tub or sink. Do not place in or drop into water or other liquid.
4. Except when charging, always unplug this appliance from the electrical outlet.
5. This appliance is provided with a special cord set with integrated Safety Extra Low Voltage power supply. Do not exchange or manipulate any part of it.
6. Unplug this appliance before cleaning.
7. Do not use an extension cord with this appliance.

---

## FOR HOUSEHOLD USE ONLY

---

# WARNING

To reduce the risk of burns, fire, electric shock, or injury to persons:

1. Close supervision is necessary when this appliance is used by, on, or near children or persons with disabilities.
2. Use this appliance only for its intended use as described in this manual. Do not use attachments not recommended by the manufacturer.
3. Never operate this appliance if it has a damaged cord or plug, if it is not working properly, if it has been dropped or damaged, or if the power supply has been dropped into water. Return the appliance to a service center for examination and repair.
4. Keep the cord away from heated surfaces.
5. Never drop or insert any object into any opening.
6. Do not use outdoors or operate where aerosol (spray) products are being used or where oxygen is being administered.
7. Do not use this appliance with a damaged or broken foil, as serious skin injuries may occur.
8. Always attach plug to appliance first, then to outlet. To disconnect, turn all controls to «off», then remove plug from outlet.
9. When plugging to an electrical outlet outside the USA, use a plug adapter to match the outlet's pin configuration.
10. Caution: The battery used in this device may present a fire or chemical burn hazard if mistreated. Do not disassemble, heat above 100 °C (212 °F) or incinerate.
11. To recharge the battery, only use the detachable power supply provided with this appliance. If the appliance is marked , only use Braun power supplies coded 492-XXXX.

---

# SAVE THESE INSTRUCTIONS

Before using the appliance, please read the usage instructions carefully and keep them for future reference.

### Warning

- For hygienic reasons, do not share this appliance with other people.
- When switched on, the appliance must never come in contact with the hair on your head, eyelashes, ribbons, etc. to prevent any danger of injury as well as to prevent blockage or damage to the appliance.
- Do not open the appliance!  
The built-in rechargeable batteries can only be replaced at an authorized Braun Service Center.

### Description

- 1 Skin contact cap
- 2 Epilation head
- 3a Charge indicator
- 3b SensoSmart™ light
- 4 On/off button
- 5 Release button
- 6 Special cord set
- 7 Massage cap
- 8 Shaver head with trimmer cap
- 9 Beginner cap with protective cover\*

\*only with SES 5-810 model

### Charging

- Using the special cord set (6) connect the appliance to an electrical outlet and charge it for 1 hour.

Charging light (3a)

---

Flashing green: charging

---

Green: fully charged

---

Yellow: 15 min charge left

---

Flashing yellow: 5 min charge left

- Once fully charged, use the appliance cordless. Operation time is 30 minutes when it is used within 24 hours after charging. Recharge it when the yellow charging light comes on or when the motor has stopped completely. For best performance, always use a fully charged appliance.

- The best environmental temperature for charging, using and storing the appliance is between 59 °F and 95 °F. In case the temperature is beyond this range, the charging time might be longer whereas the cordless operation time might be reduced.
- At the end of its lifetime, the rechargeable battery can only be replaced at a Braun Service center.

### How to use the appliance

Use the on/off button (4) to switch on the appliance.

Push one time for a gentle epilation (speed 1).

Push a second time for a faster and more efficient epilation (speed 2).

Push one more time to turn the appliance off. The SensoSmart™ light (3b) shines red when you apply too much pressure.

To remove the epilation head, press the release button (5).

### Travel lock

Push and hold the on/off switch at least 3 seconds to activate the travel lock.

A beep confirms that the switch is locked. To unlock, push and hold 3 to 5 seconds. You can also unlock the switch by connecting the appliance to the mains.

## Epilation

### Epilation tips

- If you have not used an epilator before, or if you have not epilated for a long period of time, it may take a short time for your skin to adapt to epilation. The discomfort experienced in the beginning will decrease considerably with repeated use as the skin adapts to the process. We recommend to epilate once a week during the first month of usage.
- When epilating for the first time, it is advisable to epilate in the evening,

so that any possible reddening can disappear overnight. To relax the skin we recommend applying a moisturizing cream after epilating.

- Epilation is easier and more comfortable when the hair is at the optimum length of 2 to 5 mm (0.02 – 0.2 in). If hairs are longer, we recommend that you first shave and epilate the shorter, re-growing hairs after 3 to 5 days.
- Fine, re-growing hairs might not grow up to the skin surface. The regular use of massage sponges (e.g. while showering) or exfoliation peelings helps preventing in-grown hair as the gentle scrubbing action removes the upper skin layer and fine hairs can get through to the skin surface.

### **Dry/wet usage**

- When using the appliance on dry skin, your skin must be free from grease or cream.
- The appliance can be used on wet skin, even under running water. Make sure that the skin is very moist. In order to achieve optimum gliding conditions for the appliance, you may use a shower gel while epilating.

### **How to epilate** (see picture section **A**)

Always stretch your skin while epilating. Hold the appliance at a right angle (90°) against your skin and guide it slowly and without pressure against the hair growth in the direction of the switch. The skin contact cap (1) provides a close skin contact and adapts to all body areas. Whenever the SensoSmart™ light shines red, this is to remind you not to press too hard. The massage cap (7) can be used instead of the skin contact cap (1). It stimulates the skin to make the epilation process more comfortable.

### **Beginner cap (9) for first timer users:**

It combines epilation with shaving to help getting used to hair removal from the root. It has been designed for wet usage

on legs only. Always apply shave foam or gel on your wet skin when using the beginner cap.

During the first 4 weeks, use the epilator with the beginner cap to epilate and shave once a week. Take special care on bony, uneven skin areas in order to avoid injuries caused by the blades. In case of foam building up in front of the beginner cap, rinse it off.

After 4 weeks, you will be used to epilation and you can switch over to the skin contact (1) or massage cap (7).

If you want to continue using the beginner cap, make sure to replace it after 12 usages (or in case the blade shows signs of wear, kinks or damage). Replacement caps (ref# 771WD) are available from the retailer where this appliance was purchased, from Braun Service Centers or via [www.service.braun.com](http://www.service.braun.com).

### Leg epilation

Epilate your legs in an upward direction. When epilating behind the knee, keep the leg stretched out straight.

### Underarm and bikini line epilation

Especially at the beginning these areas are particularly sensitive to pain.

We recommend starting with speed I.

With repeated usage the pain sensation will diminish.

Before epilating, thoroughly clean the respective area to remove residue (like deodorant).

When epilating the underarm, keep your arm raised up and guide the appliance in different directions in order to catch all hairs that might grow in various directions.

### **Cleaning**

Regularly cleaning the epilation head ensures good hygienic conditions and a reliable epilation performance. Remove the cap (1 or 7) before cleaning.

### Cleaning with the brush

Thoroughly clean the tweezers element using the cleaning brush.

### Cleaning under running water

After each wet usage (especially with gel), clean the epilation head under running water. During cleaning, turn on the epilator for a few seconds. Then remove the epilation head and let it dry. Re-attach the epilation head after it has dried completely.

### **General information on epilation**



All methods of hair removal from the root can lead to in-grown hairs and irritation (e.g. itching, discomfort or reddening of the skin), depending on the condition of the skin and hair. This is a normal reaction and should quickly disappear, but may be stronger when you are removing hair from the root for the first few times or if you have sensitive skin. If after 36 hours the skin still shows irritation, we recommend that you contact your physician.

In general, the skin reaction and the sensation of pain tend to diminish considerably with repeated use of Silk-épil. In some cases inflammation of the skin could occur when bacteria penetrate the skin (e.g. when sliding the appliance over the skin). Thorough cleaning of the epilation head before each use will minimize the risk of infection.

If you have any doubts about using this appliance, please consult your physician. In the following cases, this appliance should only be used after prior consultation with a physician: eczema, wounds, inflamed skin reactions such as folliculitis (purulent hair follicles), varicose veins, around moles, reduced immunity of the skin, e.g. diabetes mellitus, during pregnancy, Raynaud's disease, haemophilia, immune deficiency or Candida.

### **Shaving** (see picture section **B**)

The shaver head (8) is designed for a fast and close shave of legs, underarms and bikini line, contour trimming and cutting hair to 5 mm length. Use the shaver head only on dry skin and with speed II.

- a Shaving:** Select «».
- b Contour trimming:** Select «».
- c Cutting hair to 5 mm length:** Select «» and put on the trimmer cap (I).
- d Cleaning**
  - Tap the shaver foil (II) on a flat surface. Do not clean it with the brush as this may damage the foil.
- e** The shaving parts need to be lubricated regularly every 3 months.
- f** Replace the foil frame (II) and cutter block (III) when you notice a reduced shaving performance. Replacements parts can be obtained from your retailer or Braun Customer Service Centers or via [www.service.braun.com](http://www.service.braun.com). Do not shave with a damaged foil.

## Battery removal at the end of the product's useful life

Disassemble the rechargeable battery for disposal/recycling reasons as shown below. Remove the rechargeable battery and recycle or dispose of it properly, according to local guidelines.

**Caution:** Disassembling the appliance will destroy it and invalidate the warranty.

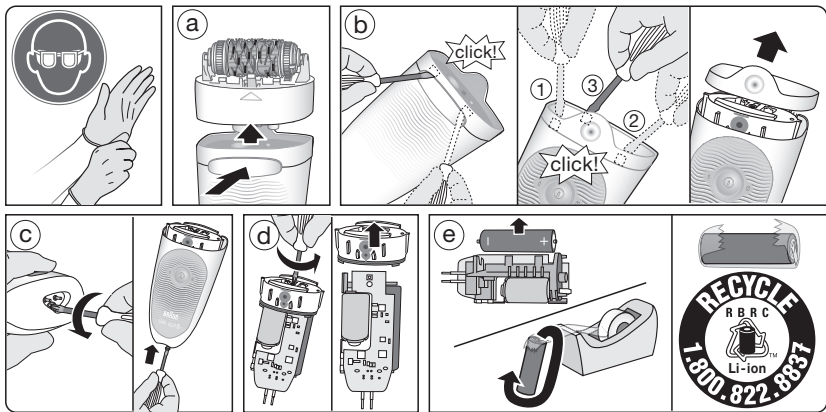

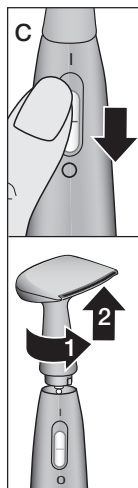
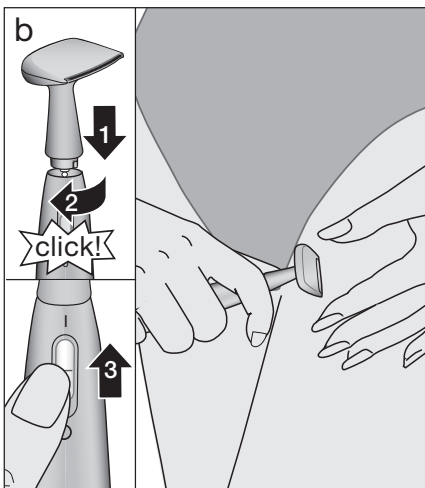
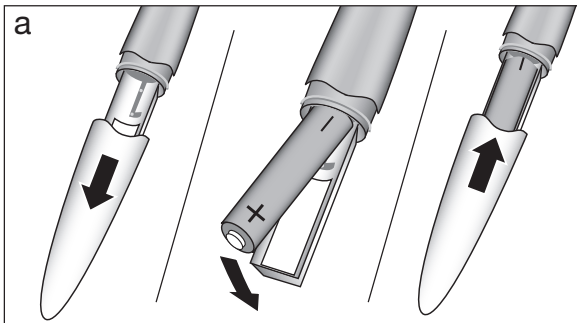
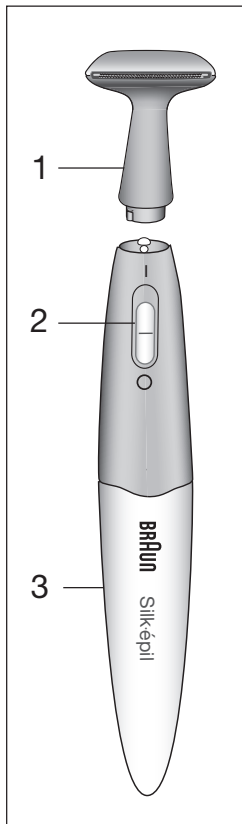

## Bikini Trimmer, Type 5363, only with model SES 5-810

Please read the use instructions carefully and thoroughly before using the appliance.

### Warning

- This appliance is not a toy. Keep the device out of reach of children and pets.
- Keep batteries away from children and pets. If swallowed, consult a physician at once. For information on treatment call (202) 625-3333.
- For hygienic reasons, do not share this appliance with other persons.
- Do not use the appliance on irritated or inflamed skin.
- Never use the appliance with a damaged trimmer head.

### Description

- 1 Trimmer head
- 2 On/off switch «I/O»
- 3 Battery compartment

### Battery

This appliance operates with one AAA 1.5 V battery. For best performance, use an alkaline manganese battery (type LR03, AM4, AAA).

Batteries may explode or leak and cause burn injury if recharged, disposed of in fire, mixed with a different battery type, inserted backwards or disassembled. If battery leaks, wipe device with damp cloth and wash hands. If any material gets in eyes, contact a physician immediately.

Remove batteries before storing your device in extended periods.

Non-rechargeable batteries are not to be recharged. The supply terminals are not to be short-circuited.

Rechargeable batteries are to be removed from the appliance before being charged. Do not dispose of

batteries in fire. Keep batteries away from children and pets. If swallowed, consult a physician at once.

### Replacing the battery

Make sure the appliance is turned off. Remove the battery compartment cover (3) by pulling downwards (a). Insert the battery with correct polarity and close the battery compartment.

### Using the bikini trimmer

The bikini trimmer is uniquely contoured to remove unwanted hairs on every curve of your body. It is perfectly suited for cutting precise lines or contours like the bikini line.

Slide the on/off switch (2) up to turn on the appliance. Slowly guide it against the direction of hair growth. For optimum results, pull the skin taut with one hand while using.

### Cleaning and maintenance

After use, turn off the appliance (c). To remove the trimmer head (1), rotate it counter-clockwise 90°, then lift it off. The detached trimmer head can be rinsed under warm running water. Please ensure that the trimmer head is completely dry before reattaching it. We recommend lubricating the cutting element with a drop of light machine oil after having cleaned it with water.

Subject to change without notice

This product contains batteries and/or recyclable electronic waste. To protect the environment, do not dispose of it in the household waste, but take it to appropriate local collection points for recycling.



---

# FOR USA ONLY

---

## 1 year limited warranty

Braun warrants this product to be free of defects in material and workmanship for a period of one year from the date of original purchase.

If the appliance exhibits such a defect, Braun will, at its option, either repair or replace it for the consumer without charge.

Please call 1-800-Braun 11 (800-272-8611) to be referred to the authorized Braun Service Center closest to you.

This warranty does not cover damage resulting from accident, misuse, abuse, dirt, water, tampering, unreasonable use, servicing performed or attempted by unauthorized service agencies or failure to provide reasonable and necessary maintenance.

ALL IMPLIED WARRANTIES INCLUDING ANY IMPLIED WARRANTY OF MERCHANTABILITY OR FITNESS FOR ANY PARTICULAR PURPOSE ARE LIMITED IN DURATION TO 1 YEAR FROM DATE OF ORIGINAL PURCHASE. IN NO EVENT WILL BRAUN INC. BE RESPONSIBLE FOR CONSEQUENTIAL DAMAGES RESULTING FROM THE USE OF THIS PRODUCT.

Some states do not allow the exclusion or limitation of incidental or consequential damages, so the above limitation or exclusion may not apply to you.

This warranty gives you specific legal rights, and you may also have other legal rights which vary from state to state.

---

# FOR CANADA ONLY

---

## 1 year warranty

In the event a Braun Silk-épil fails to function within 1 year from date of purchase, because of defects in material or workmanship, and the consumer returns the unit to an authorized service center, Braun Canada, will, at its option, either repair or replace the unit without additional charge to the consumer.

This guarantee does not cover any product, which has been damaged by dropping, tampering, wrong current, servicing performed or attempted by unauthorized service agencies, misuse or abuse.

**Exclusion of Warranties:** The foregoing warranty is the sole warranty offered by Braun Canada hereby disclaims any implied warranty or merchantability or fitness for any particular purpose. In no event will Braun Canada be responsible for consequential damages resulting from the use of this product.

# CONSIGNES DE SÉCURITÉ IMPORTANTES

Lors de l'utilisation d'appareils électriques, toujours prendre les mesures de sécurité de base suivantes :

Lire toutes les directives avant d'utiliser cet appareil.



Lorsqu'elle est débranchée, la partie de cet appareil que l'on tient dans la main peut être utilisée dans le bain ou sous la douche.

Pour des raisons de sécurité, cet appareil ne peut être utilisé avec un cordon d'alimentation.

## DANGER

Pour réduire le risque de choc électrique :

1. Le chargeur ne doit pas être immergé dans l'eau ni être utilisé sous la douche.
2. Ne pas tenter de récupérer le chargeur s'il est tombé dans l'eau. Le débrancher immédiatement.
3. Éviter de placer, de charger ou de ranger l'appareil à un endroit d'où il pourrait tomber ou être poussé dans la baignoire ou le lavabo. Ne pas immerger dans l'eau ni dans aucun autre liquide.
4. Sauf lorsqu'il est en train de recharger, toujours débrancher cet appareil de la prise murale.
5. Cet appareil comprend un cordon spécial muni d'un dispositif de sécurité intégré assurant une alimentation à très basse tension. Aucune pièce de ce dispositif ne doit être remplacée ou manipulée.
6. Débrancher cet appareil avant de le nettoyer.
7. Ne pas utiliser de rallonge pour faire fonctionner cet appareil.

---

## RÉSERVÉ À L'USAGE DOMESTIQUE

---

---

# AVERTISSEMENT

Pour réduire les risques de brûlure, d'incendie, d'électrocution ou de blessure, prendre note de ce qui suit :

1. L'utilisation de cet appareil par un jeune enfant ou une personne handicapée, ou en présence de ces derniers, doit être faite sous étroite supervision.
2. Ne pas utiliser cet appareil à des fins autres que celles indiquées dans ce manuel. Ne pas utiliser d'accessoires non recommandés par le fabricant.
3. Ne jamais utiliser cet appareil si la prise ou le cordon sont endommagés, s'il ne fonctionne pas correctement, s'il est tombé, s'il a été endommagé ou si le bloc d'alimentation a été échappé dans l'eau. Retourner l'appareil à un centre de services autorisé pour qu'il soit examiné et réparé.
4. Tenir le cordon d'alimentation loin des surfaces chaudes.
5. Ne jamais laisser tomber l'appareil ni insérer d'objets dans les orifices.
6. Ne pas utiliser à l'extérieur, dans un endroit où des produits en aérosol (vaporisateurs) sont utilisés ni là où l'on administre de l'oxygène.
7. Ne pas utiliser cet appareil si sa grille est endommagée ou brisée; cela pourrait entraîner des blessures graves au visage.
8. Toujours relier la fiche à l'appareil avant de brancher à la prise électrique. Avant de débrancher, mettre les interrupteurs en position arrêt, puis retirer la fiche de la prise.
9. Pour brancher à une prise électrique à l'extérieur de l'Amérique du Nord, utiliser une fiche d'adaptation conforme à la configuration des broches de la prise.
10. Mise en garde : La pile qui se trouve dans cet appareil peut causer un incendie ou une brûlure chimique si elle n'est pas utilisée adéquatement. Ne pas la désassembler, l'exposer à des températures supérieures à 100 °C (212 °F) ni la jeter au feu.
11. Pour recharger la pile, utiliser uniquement le cordon d'alimentation spécial fourni avec cet appareil. Si l'appareil comporte la mention , utiliser uniquement les cordons d'alimentation Braun 492-XXXX.

---

## CONSERVER CES DIRECTIVES

Veuillez lire attentivement ce mode d'emploi avant d'utiliser l'appareil et le conserver à titre de référence.

### Avertissement

- Pour des raisons d'hygiène, ne pas partager cet appareil avec d'autres personnes.
- Lorsque l'appareil est en marche, il ne doit jamais entrer en contact avec les cheveux, les cils, les rubans ou autres accessoires afin d'éviter les risques de blessure et pour ne pas bloquer ou endommager l'appareil.
- Ne pas ouvrir l'appareil!  
La pile rechargeable incluse ne peut être remplacée que par un Centre de Service Braun Agréé.

### Description

- 1 Embout protecteur
- 2 Tête d'épilation
- 3a Témoin de charge
- 3b Témoin SensoSmart™
- 4 Bouton marche/arrêt
- 5 Bouton d'éjection
- 6 Cordon d'alimentation spécial
- 7 Embout de massage
- 8 Tête de rasage avec embout tondeuse
- 9 Capot pour débutantes\*

\* uniquement avec le modèle SES 5-810)

### Mises en charge

- À l'aide du câble spécial (6), brancher l'appareil à une prise électrique et le charger pendant 1 heure.

Témoin de charge (3a)

---

Témoin clignotant vert : chargement

---

Témoin fixe vert : chargement complet

---

Témoin fixe jaune : 15 min de batterie restante

---

Témoin clignotant jaune : 5 min de batterie restante

---

- Une fois chargé, utiliser l'appareil sans cordon. La durée de fonctionnement de l'appareil est de 30 minutes pour une utilisation 24 heures après le

chargement. Le recharger lorsque le témoin de chargement devient jaune ou lorsque le moteur s'est arrêté. Pour obtenir de meilleurs résultats, nous vous recommandons de toujours utiliser un appareil complètement chargé.

- La température ambiante idéale pour la mise en charge et le rangement de l'appareil doit être comprise entre 15 °C et 35 °C (59 °F et 95 °F). Si la température est plus élevée, le temps de recharge peut être plus long et le temps d'utilisation sans cordon risque d'être réduit.
- À la fin de sa durée de vie, la pile rechargeable peut uniquement être remplacée à un centre de services Braun.

### Comment utiliser l'appareil

Utiliser l'interrupteur marche/arrêt (4) pour mettre en marche l'appareil.

Appuyer une fois pour une épilation douce (vitesse 1).

Appuyer une deuxième fois pour une épilation plus rapide et plus efficace (vitesse 2).

Appuyer une autre fois pour éteindre l'appareil. Le témoin SensoSmart™ (3b) devient rouge lorsque vous exercez une pression excessive.

Pour enlever la tête d'épilation, appuyer sur le bouton d'éjection (5).

### Verrou de sécurité pour le voyage

Appuyer sur le bouton marche/arrêt pendant au moins 3 secondes pour activer la fonction de verrouillage pour le voyage. Un bip sonore vous indique que le verrouillage est activé. Pour déverrouiller, appuyer sur le bouton pendant 3 à 5 secondes. Vous pouvez également déverrouiller le bouton en branchant l'appareil sur secteur.

## Épilation

### Conseils d'épilation

- Si vous n'avez jamais utilisé un épilateur ou que vous ne vous êtes pas épilée depuis longtemps, une courte période d'adaptation peut être nécessaire pour que votre peau s'adapte à l'épilation. L'inconfort ressenti au début de l'épilation diminuera considérablement avec l'utilisation répétée de l'appareil, à mesure que la peau s'adaptera à l'épilation. Il est recommandé de s'épiler une fois par semaine au cours du premier mois d'utilisation.
- Il est préférable de s'épiler pour la première fois le soir afin que les rougeurs qui risquent d'apparaître puissent disparaître durant la nuit. Nous vous recommandons d'appliquer une crème hydratante après l'épilation pour détendre votre peau.
- L'épilation est plus facile et plus confortable lorsque les poils ont une longueur de 2 à 5 mm (0,02 à 0,2 po). Si les poils sont plus longs, nous vous recommandons tout d'abord de les raser et d'épiler les repousses 3 à 5 jours plus tard.
- Des poils fins peuvent parfois repousser sous la surface de la peau. Pour éviter ces poils incarnés, il est conseillé d'utiliser régulièrement un gant de crin (sous la douche) ou de procéder à des exfoliations. En effet, l'action exfoliante permettra de retirer les cellules mortes afin que les poils fins puissent pousser à la surface de la peau.

### Utilisation sur la peau sèche ou mouillée

- Lorsque vous utilisez l'appareil sur la peau sèche, celle-ci doit être exempte de toute crème ou de tout autre corps gras.
- Vous pouvez utiliser l'appareil sur la peau mouillée, et même sous l'eau courante. Votre peau doit être bien mouillée. Pour que l'appareil glisse de

façon optimale, vous pouvez utiliser un gel douche lorsque vous vous épiliez.

### Pour vous épiler (voir l'image de la section A)

Toujours tendre la peau pendant l'épilation. Maintenir l'appareil contre la peau à angle droit (90°) et le déplacer sans exercer de pression, dans le sens opposé à la repousse et vers l'interrupteur. L'embout protecteur (1) permet un contact rapproché avec la peau et s'adapte à toutes les parties du corps. Le témoin SensoSmart™ devient rouge chaque fois que vous exercez une pression excessive. L'embout de massage (7) peut remplacer l'embout protecteur (1). Il stimule la peau pour rendre l'épilation plus confortable.

**Capot pour débutantes (8) pour les premières utilisations :** combine épilation et rasage pour s'habituer plus facilement à une épilation dès la racine. Il a été conçu pour une utilisation sur peau humide, sur les jambes uniquement. Appliquez toujours de la mousse et du gel à raser sur votre peau humide lorsque vous utilisez le capot pour débutantes.

Pendant les 4 premières semaines, utilisez l'épilateur avec le capot pour débutantes, une fois par semaine, pour vous épiler et vous raser. Soyez particulièrement prudente lorsque vous utilisez l'appareil sur des zones irrégulières ou osseuses afin d'éviter les risques de coupure. Rincez la mousse qui peut s'accumuler au niveau du capot pour débutantes. Après 4 semaines, vous serez habituée à l'épilation et pourrez passer à utiliser l'accessoire de contact (1) ou de massage (7).

Si vous voulez continuer à utiliser le capot pour débutantes, remplacez-le après 12 utilisations (ou si la lame est endommagée ou montre des signes

d'usure). Des accessoires de rechange (référence : #771WD) sont disponibles auprès des revendeurs Braun, des centres de service agréés ou sur [www.service.braun.com](http://www.service.braun.com).

### Épilation des jambes

Épiler les jambes du bas vers le haut.  
Étirer la jambe pour mieux épiler l'arrière du genou.

### Épilation des aisselles et de la zone du bikini

Ces zones sont particulièrement sensibles à la douleur, surtout lors des premières épilations. C'est pourquoi nous vous recommandons de commencer par la vitesse I. La sensation de douleur diminuera avec l'utilisation répétée de l'appareil.

Avant l'épilation, nettoyer à fond la zone à épiler afin d'éliminer les résidus (comme le désodorisant).

Pour épiler les aisselles, garder le bras levé et déplacer l'appareil dans tous les sens afin de bien saisir tous les poils qui poussent dans différentes directions.

### **Nettoyage**

Nettoyer régulièrement la tête d'épilation pour qu'elle demeure propre et offre un rendement optimal. Retirer l'embout (1 ou 7) avant de la nettoyer.

### Nettoyage à l'aide de la brosse

Nettoyer les pincettes à fond à l'aide de la brosse.

### Nettoyage sous l'eau courante

Après chaque utilisation sur la peau mouillée (en particulier si l'épilation s'est déroulée à l'aide d'un gel), nettoyer la tête d'épilation sous l'eau courante. Pendant le nettoyage, mettre en marche l'épilateur pendant quelques secondes. Retirer ensuite la tête d'épilation, puis la laisser sécher. Fixer la tête d'épilation lorsqu'elle est complètement sèche.

### **Renseignements généraux concernant l'épilation**

Selon l'état de la peau et le type de poil, toutes les méthodes d'épilation des poils à la racine peuvent causer des poils incarnés et de l'irritation (p. ex. des démangeaisons, de l'inconfort ou des rougeurs sur la peau). Il s'agit d'une réaction normale qui devrait disparaître rapidement, mais elle peut s'avérer plus forte lors des premières épilations ou si vous avez la peau sensible.

Si, après 36 heures, la peau est toujours irritée, nous vous recommandons de communiquer avec votre médecin.

En général, la réaction cutanée et la sensation de douleur tendent à diminuer considérablement avec l'utilisation répétée de l'épilateur Silk-épil. Dans certains cas, l'inflammation de la peau peut se produire lorsque des bactéries pénètrent dans la peau (p. ex. au passage de l'appareil). Un nettoyage complet de la tête d'épilation avant chaque utilisation aidera à réduire les risques d'infection.

En cas de doute sur l'utilisation de l'appareil, veuillez consulter votre médecin. Dans les cas suivants, l'appareil ne devrait être utilisé qu'après avoir consulté un médecin : eczéma, lésions, inflammations de la peau telles qu'une folliculite (follicules purulents), varices, autour des grains de beauté, faible immunité de la peau (p. ex. diabète sucré, durant la grossesse, maladie de Raynaud), hémophilie, immunodéficience ou Candida.

### **Rasage** (voir l'image de la section B)

La tête de rasage (8) est conçue pour raser de près et rapidement les jambes, les aisselles et la zone du bikini, ainsi que pour tailler des lignes précises et tailler les poils à une longueur de 5 mm. Utiliser la tête de rasage sur la peau sèche seulement en choisissant la vitesse II.

**a Rasage :** Sélectionner «  ».

**b Taille des contours :**

Sélectionner «  ».

**c Taille des poils à une longueur de 5 mm :** Sélectionner «  » et fixer l'embout tondeuse (I).

**d Nettoyage**

Taper la grille de rasage (II) sur une surface plane. Ne pas la nettoyer avec la brosse, car cela risquerait de l'abîmer.

**e** Les pièces de rasage doivent être lubrifiées tous les 3 mois.

**f** Remplacer la grille de rasage (II) et le bloc-couteaux (III) lorsque la performance de rasage diminue. Les pièces de remplacement peuvent être obtenues chez votre détaillant ou dans un centre de service à la clientèle de Braun ou au [www.service.braun.com](http://www.service.braun.com). Ne jamais se raser lorsque la grille est endommagée.

### Retrait de la pile à la fin de la vie utile du produit

Démonter la pile rechargeable pour des raisons d'élimination/de recyclage, comme indiqué ci-dessous. Retirer la pile rechargeable et la recycler ou la jeter conformément aux directives locales.

**Mise en garde :** Le démontage rend l'appareil inutilisable et invalide la garantie.

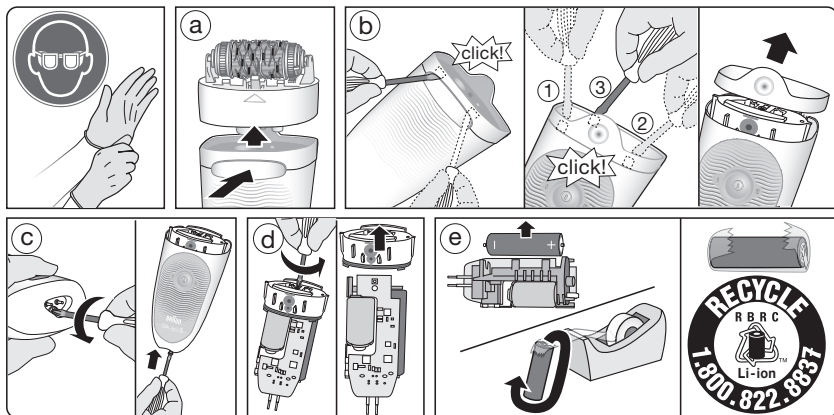

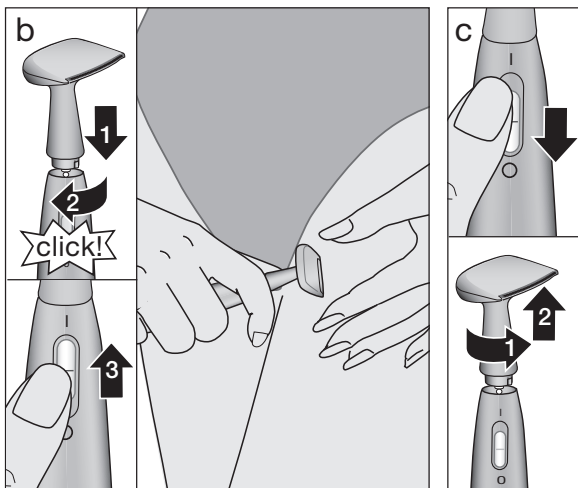
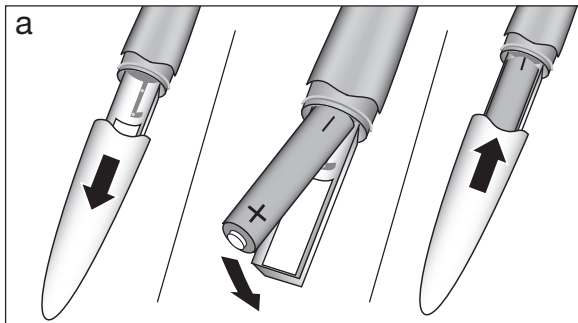
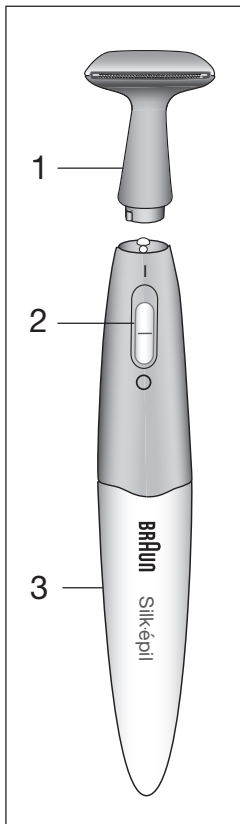

## Tondeuse bikini, modèle 5363, uniquement avec le modèle SES 5-810

Veuillez lire le mode d'emploi en entier attentivement avant d'utiliser l'appareil.

### Mise en garde

- Cet appareil n'est pas un jouet. Tenir l'appareil hors de la portée des enfants et des animaux.
- Tenir les piles hors de la portée des enfants et des animaux. En cas d'in-

gestion, consulter immédiatement un médecin. Pour obtenir de plus amples renseignements sur les modes de traitement, appeler au 202-625-3333.

- Pour des raisons d'hygiène, ne partagez pas cet appareil avec d'autres personnes.
- Ne pas utiliser l'appareil sur une peau irritée ou enflammée.
- Ne jamais utiliser l'appareil si la tête de tondeuse est endommagée.

## Description

- 1 Tête de tondeuse
- 2 Interrupteur marche/arrêt « I/O »
- 3 Compartiment à pile

## Pile

Cet appareil fonctionne à l'aide d'une pile AAA de 1,5 V. Pour une performance optimale, utiliser une pile alcaline au manganèse (type LR03, AM4, AAA).

Les piles peuvent exploser ou couler et causer des brûlures si elles sont rechargées, jetées au feu, combinées à d'autres types de piles, insérées à l'envers ou démontées. Si les piles fuient, essuyer l'appareil à l'aide d'un chiffon humide, puis se laver les mains. Si toute substance entre en contact avec les yeux, consulter immédiatement un médecin.

Enlever les piles de l'appareil avant de le ranger pendant une période de temps prolongée.

Les piles non rechargeables ne doivent pas être rechargées. Les pôles de la pile ne doivent pas être court-circuités. Les piles rechargeables doivent être retirées de l'appareil avant d'être rechargées. Ne pas jeter les piles au feu. Tenir les piles hors de la portée des enfants et des animaux. En cas d'ingestion, consulter immédiatement un médecin.

## Remplacement de la pile

Assurez-vous que l'appareil est éteint. Retirez le couvercle du compartiment à pile (3) en le tirant vers le bas (a). Insérez la pile en respectant les indicateurs de polarité et refermez le compartiment à pile.

## Utilisation de la tondeuse bikini

La tondeuse bikini bénéficie d'une conception unique lui permettant

d'enlever les poils indésirables sur les moindres contours du corps. Elle est tout à fait appropriée pour découper les lignes précises et les contours, tels que la ligne du bikini.

Faites coulisser l'interrupteur marche/arrêt (2) vers le haut afin de mettre l'appareil sous tension. Faites-le glisser doucement dans la direction opposée à la pousse des poils. Pour un résultat optimal, tendez la peau avec la main pendant le rasage.

## Nettoyage et entretien

Après l'utilisation, mettre l'appareil hors tension (c). Pour retirer la tête de tondeuse (1), faites-la tourner à 90° dans le sens inverse des aiguilles d'une montre, puis soulevez-la. La tête de tondeuse retirée peut être rincée sous l'eau chaude. S'assurer que la tête de tondeuse est entièrement sèche avant de la fixer à l'appareil. Il est recommandé de lubrifier l'élément de coupe en appliquant une goutte d'huile mouvement après le nettoyage de la tête de coupe sous l'eau.

Sous réserve de modifications sans préavis

Ce produit contient des piles et/ou des déchets électroniques recyclables. Afin de protéger l'environnement, ne le jetez pas avec les ordures ménagères, mais déposez-le dans un site de récupération approprié.



---

# POUR LE CANADA SEULEMENT

---

## Garantie de 1 an

Advenant un défaut de fonctionnement d'un épilateur Silk-épil de Braun survenant au cours de la période de un an suivant la date d'achat, en raison d'un vice de matériau ou de fabrication, et pourvu que le consommateur retourne l'appareil à un centre de services autorisé, Braun Canada se réserve le choix de le réparer ou de le remplacer, sans aucuns frais supplémentaires pour le consommateur.

La présente garantie ne couvre pas tout produit endommagé par une chute, une modification, l'utilisation d'un courant inapproprié, un entretien ou des tentatives d'entretien par des centres de services non agréés, un usage impropre ou abusif.

**Exclusion des garanties :** Par la présente garantie, qui est la seule garantie offerte par Braun Canada, celle-ci rejette toute garantie implicite à l'égard de la qualité marchande ou de l'aptitude à des fins particulières. En aucun cas Braun Canada ne sera tenue responsable des dommages indirects résultant de l'utilisation de ce produit.

# MEDIDAS DE SEGURIDAD IMPORTANTES

Al usar aparatos eléctricos, siempre se deben tomar medidas de seguridad básicas, entre las que se incluyen las siguientes:

Lea todas las instrucciones antes de usar este aparato.



Si está desconectado, este aparato se puede usar en la bañera o en la ducha.

Por razones de seguridad, solo se puede operar sin el cable.

## PELIGRO

Para disminuir el riesgo de descarga eléctrica:

1. El cargador no debe sumergirse en agua ni usarse en la ducha.
2. Si el cargador cae al agua, no trate de sacarlo. Desenchúfelo de inmediato.
3. No coloque, almacene ni ponga a recargar el aparato en lugares donde pudiera caerse o halarse a la bañera o al lavamanos. No lo coloque ni lo deje caer al agua ni a otros líquidos.
4. Salvo cuando lo esté recargando, siempre desenchufe el aparato del tomacorriente.
5. Este aparato está equipado con un cable eléctrico especial que tiene integrado un transformador de seguridad de voltaje extrabajo. No cambie ni manipule ninguna de sus piezas.
6. Desenchufe el aparato antes de limpiarlo.
7. No use extensiones eléctricas con este aparato.

---

# SOLAMENTE PARA USO DOMÉSTICO

---

# ADVERTENCIA

Para disminuir el riesgo de quemaduras, incendio, descarga eléctrica o lesiones:

1. El uso de este aparato por parte de niños o personas discapacitadas, en ellos o cerca de ellos, debe supervisarse cuidadosamente.
2. Use este aparato solamente para los propósitos que se describen en este manual. No utilice accesorios que no estén recomendados por el fabricante.
3. Nunca use este aparato si el enchufe o el cable están dañados, si no funciona debidamente, si se ha caído o dañado, o si el adaptador de voltaje ha caído al agua. Envíe el aparato a un centro de servicio técnico para su revisión y reparación.
4. Mantenga el cable alejado de las superficies calientes.
5. Nunca deje caer el aparato ni le introduzca ningún objeto en las aberturas.
6. No lo use al aire libre ni en lugares donde se estén usando productos en aerosol (spray) o donde se esté administrando oxígeno.
7. No use este aparato si las láminas rasuradoras están dañadas o rotas, pues podría causar lesiones graves en la piel.
8. Siempre conecte primero el enchufe al aparato y luego al tomacorriente. Para desconectar, apague todos los controles («off»), y luego desenchufe del tomacorriente.
9. Si enchufa el aparato a un tomacorriente fuera de los Estados Unidos, use un adaptador que se acople a la configuración de pines del tomacorriente.
10. Precaución: Este aparato usa una batería que puede ocasionar incendios o quemaduras químicas si se somete a maltratos. No la desarme ni la caliente a temperaturas superiores a 100 °C (212 °F) ni la incinere.
11. Para recargar la batería, use solamente el cable eléctrico removible que se incluye con el aparato. Si el aparato está marcado , use solamente cables eléctricos de Braun con el código 492-XXXX.

---

# GUARDE ESTAS INSTRUCCIONES

Lea todas las instrucciones cuidadosamente antes de usar este aparato y guárdelas para futuras consultas.

### Advertencia

- Por razones de higiene, no comparta este aparato con otras personas.
- Para evitar cualquier peligro de lesión e impedir que el aparato se bloquee o se dañe, el aparato encendido nunca debe tocar el cabello, las pestañas, listones, etc.
- No abrir el aparato.

La batería recargable incluida solo puede ser reemplazada por un centro de servicio Braun autorizado.

### Descripción

- 1 Tapa de contacto con la piel
- 2 Cabezal de depilación
- 3a Luz indicadora de carga
- 3b Luz SensoSmart™
- 4 Botón de encendido y apagado
- 5 Botón de liberación
- 6 Cable eléctrico especial
- 7 Tapa masajeadora
- 8 Cabezal de rasuradora con tapa recortadora
- 9 Capuchón para principiantes\*

\* sólo con el modelo SES 5-810

### Cómo recargar

- Conecte el aparato a un tomacorriente usando el cable eléctrico especial (6) y cárguelo durante 1 hora.

Luz indicadora de carga (3a)

---

Parpadeo verde: en carga

---

Verde: carga completa

---

Amarillo: 15 minutos de carga restante

---

Parpadeo amarillo: 5 minutos de carga restante

---

- Una vez que la máquina se haya cargado por completo, utilícela sin el cable. Tendrá 30 minutos de funcionamiento si la usa en las 24 horas posteriores a la carga. Cárguela cuando se encienda la luz amarilla o

cuando el motor se haya parado completamente. Para obtener el máximo rendimiento, utilice siempre la máquina cuando esté completamente cargada.

- Se recomienda recargar, usar y guardar el aparato a una temperatura entre 15 °C y 35 °C (59 °F y 95 °F). Si la temperatura supera este rango, el tiempo de carga puede tomar más tiempo y el tiempo de operación sin cable puede reducirse.
- Al final de su vida útil, la batería recargable se puede cambiar solamente en un centro de servicio Braun.

### Cómo usar el aparato

Use el botón de encendido y apagado (4) para encender el aparato.

Presione una vez para una depilación suave (velocidad 1).

Presione dos veces para una depilación más eficaz y rápida (velocidad 2).

Presione una vez más para apagar el aparato. La luz SensoSmart™ (3b) se volverá roja en el caso de que usted estuviera presionando de manera excesiva.

Para quitar el cabezal de depilación, presione el botón de liberación (5).

### Bloqueo para viaje

Mantenga pulsado el botón de encendido y apagado durante al menos 3 segundos para activar el bloqueo para viaje. Un pitido le indicará que el bloqueo para viaje se ha activado. Para desbloquearlo, pulse el interruptor de 3 a 5 segundos. También puede desactivar el bloqueo conectando el aparato a la corriente eléctrica.

## Depilación

### Consejos de depilación

- Si nunca antes ha usado una depiladora o si no se ha depilado

durante mucho tiempo, su piel podría necesitar un breve periodo para adaptarse a la depilación. A medida que la piel se adapta al proceso, la incomodidad que se siente al principio disminuye considerablemente con el uso continuo. Le recomendamos depilarse una vez por semana durante el primer mes de uso.

- Se sugiere que se depile de noche la primera vez, para que cualquier posible enrojecimiento pueda desaparecer durante la noche. Para relajar la piel recomendamos aplicar una crema humectante después de la depilación.
- La depilación es más fácil y cómoda si el vello mide entre 2 y 5 mm (0.02 a 0.2 in). Si los vellos están más largos, recomendamos rasurar primero y después depilar los vellos cuando vuelvan a crecer en 3 o 5 días.
- Puede que los vellos finos que vuelven a crecer no alcancen la superficie de la piel. El uso regular de esponjas de masaje (por ejemplo, durante la ducha) y los tratamientos de exfoliación ayudan a evitar los vellos encarnados pues la suave acción de frotación elimina la capa superior de la piel y le permite al vello fino llegar hasta la superficie.

### Uso en seco/húmedo

- Cuando usa el aparato sobre la piel seca, la piel debe estar seca, libre de grasa y cremas.
- El aparato se puede utilizar en húmedo, incluso bajo agua corriente. Asegúrese de que la piel esté bien humectada. Para lograr el mejor deslizamiento del aparato sobre la piel, use un gel de ducha mientras se depila.

### Cómo depilar (ver la ilustración de la sección A)

Siempre estire la piel al depilar. Mantenga el aparato en un ángulo vertical (90°) contra la piel y lentamente,

y sin aplicar presión, guíelo en dirección contraria al crecimiento del vello y hacia donde apunta el interruptor. La tapa de contacto con la piel (1) permite un contacto más cercano con la piel y se adapta a todas las áreas del cuerpo. Cuando la luz SensoSmart™ se vuelva roja, le estará indicando que debe ejercer menos presión.

Se puede usar la tapa masajeadora (7) en lugar de la tapa de contacto con la piel (1). Esta tapa estimula la piel para que el proceso de depilación sea más cómodo.

### Capuchón para principiantes (9):

combina depilación y afeitado para que el usuario principiante pueda ir acostumbrándose a la eliminación del vello de raíz. Diseñado para uso en húmedo sólo en las piernas. Aplicar siempre espuma o gel de afeitar sobre la piel húmeda cuando utilice el capuchón para principiantes.

Durante las 4 primeras semanas utilizar la depiladora con el capuchón para principiantes una vez por semana para depilar y afeitar las piernas. Ponga especial atención en las zonas más huesudas e irregulares, para evitar cortarse con las cuchillas. De vez en cuando, aclarar la espuma que se forma en el capuchón para principiantes. Pasadas 4 semanas, el usuario ya estará acostumbrado a la eliminación del vello desde la raíz y podrá pasar a usar el accesorio de contacto con la piel (1) o el de masaje (7).

Si quiere seguir usando el capuchón para principiantes, asegúrese de reemplazarlo cada 12 usos (o cuando la cuchilla muestre signos de desgaste, de tirones o este danada). Los accesorios de recambio (referencia #771WD) los encontrará disponibles en el distribuidor donde ha adquirido el aparato, en los centros de servicio Braun o en [www.service.braun.com](http://www.service.braun.com).

### Depilación de las piernas

Depile las piernas hacia arriba. Al depilar detrás de la rodilla, mantenga la pierna estirada.

### Depilación de las axilas y la zona de bikini

Especialmente al principio, estas zonas son particularmente sensibles al dolor. Es por eso que le recomendamos que comience con la velocidad I.

Esta sensación de dolor disminuye con el uso regular. Antes de depilar, limpie completamente el área que va a depilar para eliminar cualquier residuo (por ejemplo, desodorante).

Al depilar las axilas, mantenga el brazo levantado y guíe el aparato en distintas direcciones para atrapar todos los vellos que crecen en distintas direcciones.

### **Limpieza**

La limpieza regular del cabezal de depilación asegura buenas condiciones de higiene y un rendimiento confiable de depilación. Quite la tapa (1 o 7) antes de limpiar.

### Limpieza con el cepillo

Limpie el mecanismo de las pinzas minuciosamente con el cepillo limpiador.

### Limpieza bajo agua corriente

Después de su uso en húmedo (especialmente con gel), limpie el cabezal de depilación con agua corriente. Durante la limpieza, encienda la depiladora por unos segundos. Luego quite el cabezal de depilación y déjelo secar. Vuelva a colocar el cabezal de depilación después de que se haya secado por completo.

### **Información general sobre la depilación**

Todos los métodos de depilación de vellos desde la raíz pueden causar vellos encarnados e irritación (por ej.: comezón, molestias y enrojecimiento de la piel), dependiendo de las condiciones de la piel

y el vello. Esta es una reacción normal y debería desaparecer rápidamente, pero podría intensificarse las primeras veces que se depilan los vellos desde la raíz o si la persona tiene piel sensible. Si la piel sigue irritada después de 36 horas, le recomendamos que consulte a su médico.

En general, la reacción de la piel y la sensación de dolor tienden a disminuir considerablemente con el uso continuo de Silk-épil. En algunos casos podría ocurrir inflamación por bacterias que penetran la piel (por ejemplo, al deslizar el aparato sobre la piel). Para minimizar el riesgo de contraer una infección, limpie minuciosamente el cabezal de depilación antes de cada uso.

Si tiene alguna duda acerca del uso de este aparato, consulte a su médico. En los siguientes casos, este aparato solo debe usarse después de consultar a un médico: eczema, heridas, reacciones de la piel inflamada como foliculitis (folicúlos capilares purulentos), várices, alrededor de lunares, inmunidad reducida de la piel como diabetes mellitus, durante el embarazo, enfermedad de Raynaud, hemofilia, candidiasis o inmunodeficiencia.

## **Rasurado**

(ver la ilustración de la sección **B**)

El cabezal de la rasuradora (8) está diseñado para proporcionar una rasurada rápida y al ras en las piernas, las axilas y la línea de bikini y para recortar vello hasta 5 mm de largo. Use el cabezal de la rasuradora solo sobre la piel seca y en la velocidad II.

**a Rasurado:** seleccione «**8**».

**b Recorte de contornos:** seleccione «**8**».

**c Recorte del vello hasta 5 mm de largo:** seleccione «**8**» y coloque la tapa recortadora (1).

**d Limpieza**

Golpee suavemente la lámina rasuradora (II) sobre una superficie plana. No la limpie con el cepillo porque podría dañar la lámina rasuradora.

- e Las partes de la rasuradora deben lubricarse regularmente cada tres meses.

- f Reemplace el marco de la lámina (II) y el bloque de cuchillas (III) cuando note que el rendimiento ha disminuido. Las piezas de reemplazo pueden conseguirse en tiendas, en los centros de atención al cliente Braun o en el sitio [www.service.braun.com](http://www.service.braun.com). No se rasure si la lámina está dañada.

### Eliminación de la batería al final de la vida útil del aparato

Desmonte el armazón como se muestra a continuación por razones de eliminación/reciclaje.

Retire la batería recargable y recíclala o deséchela adecuadamente, según las normas ambientales locales.

**Precaución:** Si desmonta el aparato, lo destruirá y anulará la garantía.

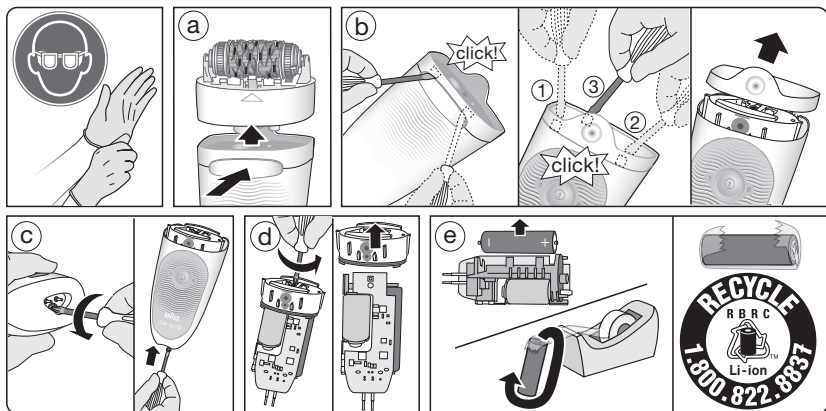

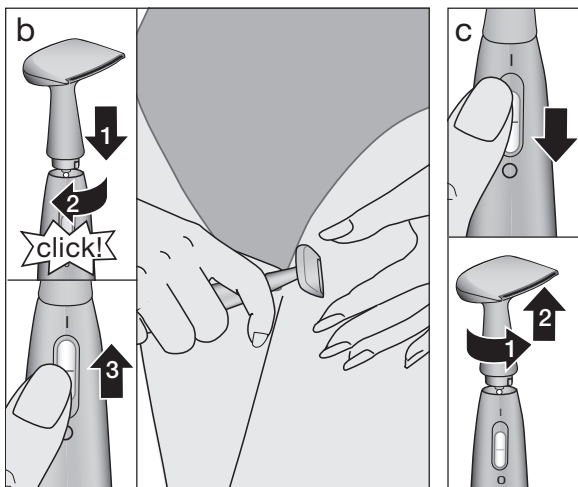
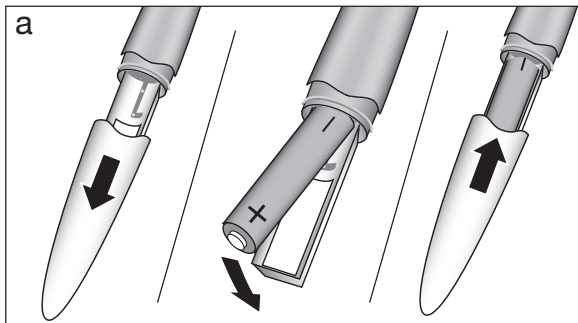
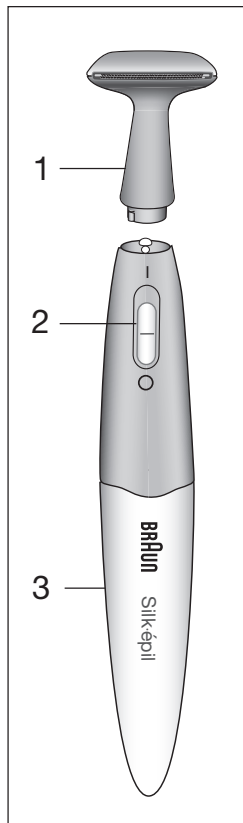

## Recortadora para la línea del bikini, Tipo 5363, sólo con el modelo SES 5-810

Lea detenidamente todas las instrucciones de uso antes de usar el aparato.

### Advertencia

- Este aparato no es un juguete. Mantenga el dispositivo fuera del alcance de los niños y las mascotas.
- Mantenga las pilas alejadas de los niños y las mascotas. En caso de

ingestión, comuníquese de inmediato con un médico. Para obtener información sobre el tratamiento, llame al (202) 625-3333.

- Por razones de higiene, no comparta este aparato con otras personas.
- No use el aparato en piel irritada o inflamada.
- Nunca use el aparato con un cabezal para rasurar dañado.

## Descripción

- 1 Cabezal de la recortadora
- 2 Botón de encendido y apagado «I/O»
- 3 Compartimiento de la pila

## Pila

Este aparato funciona con una pila AAA de 1.5 V. Para un mejor rendimiento, use una pila alcalina de manganeso (tipo LR03, AM4, AAA).

Las pilas pueden explotar o gotear y causar quemaduras si las recarga, las desecha arrojándolas al fuego, las mezcla con tipos de pilas diferentes, las coloca

al revés o las desarma. Si la pila tiene derrames, limpie el dispositivo con un paño húmedo y lávese las manos.

Si cualquier tipo de material entra en contacto con los ojos, comuníquese de inmediato con un médico.

Retire las pilas antes de guardar el aparato durante períodos prolongados.

Las pilas no recargables no se deben recargar. No se debe causar un cortocircuito entre los polos.

Las pilas recargables se deben retirar del aparato antes de ser recargadas.

No deseche las pilas incinerándolas.

Mantenga las pilas alejadas de los niños y las mascotas. En caso de ingestión, comuníquese de inmediato con un médico.

## Cómo cambiar la pila

Asegúrese de que el aparato esté apagado.

Quite la tapa del compartimiento de la pila (3) empujando hacia abajo (a).

Inserte la pila con la polaridad correcta y cierre el compartimiento de la pila.

## Cómo usar la recortadora para la línea del bikini

La recortadora para la línea del bikini cuenta con un contorno especial para eliminar el vello indeseado de cualquier curva de su cuerpo. Es perfectamente adecuada para recortar líneas precisas o contornos como la línea del bikini. Deslice el botón de encendido/apagado (2) para encender el aparato. Guíelo lentamente en dirección contraria al crecimiento del vello. Para obtener resultados óptimos, estire la piel con una mano al usar el aparato.

## Limpieza y mantenimiento

Después del uso, apague el aparato (c). Para quitar el cabezal de la recortadora (1), gírelo 90° en sentido contrario a las manecillas del reloj, luego levántelo.

Puede limpiar el cabezal de la recortadora con agua tibia corriente.

Asegúrese de que el cabezal de la recortadora esté completamente seco antes de volver a colocarlo.

Recomendamos lubricar el elemento de corte con una gota de aceite liviano para máquinas después de haberlo limpiado con agua.

Sujeto a cambios sin previo aviso

Este producto contiene pilas o desechos electrónicos reciclables. Para proteger el medio ambiente, no deseche junto con los residuos domésticos, sino en los puntos de recolección adecuados de su localidad para que sean reciclados.



# Versions du manuel dans d'autres langues



English



Español



Mexicano

## Autres projets de ManualsLib



[www.manualslib.com](http://www.manualslib.com)



[www.manualslib.de](http://www.manualslib.de)



[www.manualslib.es](http://www.manualslib.es)



[www.manualslib.fr](http://www.manualslib.fr)



[www.manualslib.nl](http://www.manualslib.nl)



[www.manualslib.mx](http://www.manualslib.mx)



[www.manualslib.tech](http://www.manualslib.tech) 30+ langues