

Viva Pool™



RIO

5.60 x 3.70 x 1.24 m

Notice de montage

Piscine forme octogonale allongée



Présentation Conseils pratiques

ATTENTION !

Il est préférable de monter sa piscine un jour ensoleillé et d'éviter les jours de grand vent.

Vous devez lire entièrement ce manuel avant d'entreprendre l'assemblage.

Tout montage non conforme à cette notice vous exposera à un refus de garantie.

Avant le montage il faut lire la notice très précisément (la garantie concerne seulement le produit monté conformément à la notice).

N'installez pas la piscine sur un balcon ou une terrasse dont la construction n'est pas destinée à une telle charge.

Ne montez la piscine ni directement sous la ligne électrique, ni à proximité des arbres à feuilles (les feuilles saliront la piscine – il y a la possibilité d'utiliser la bâche).

Ne montez pas la piscine au-dessus des installations telles que l'eau, l'électricité ou le gaz auxquelles il pourrait être nécessaire d'avoir l'accès.

Veillez à ce que votre groupe filtration soit toujours disposé au même niveau que la base de la piscine dans 1 local fermé et étanche et en dessous du niveau d'eau.

Veillez à ce que l'eau soit propre en nettoyant régulièrement la piscine à l'aide des produits chimiques destinés au nettoyage et à la régularisation de ph.

Ne nagez jamais entre la paroi de la piscine et l'échelle (risque de rester coincé), ne sautez pas dans la piscine, n'utilisez pas d'objets coupants ou pointus dans la piscine (pouvant endommager le liner).



NE JAMAIS S'ASSEOIR OU MARCHER SUR LES MARGELLES

Il est préférable de monter sa piscine par une journée ensoleillée. Evitez les jours de grand vent pour faciliter la pose du liner.

Il est préférable de monter sa piscine en une seule fois sans l'étaler dans le temps.

Le bois est une matière vivante, sensible aux différences de températures et du taux d'humidité, un bon stockage du bois est essentiel pour permettre un bon montage.

Le bois est à stocker à l'abri du soleil et de l'humidité.

DUREE DU MONTAGE :

Nombre de personnes minimum : 2

Nombre de jours : 2

Cette durée ne comprend pas le terrassement et la mise en eau de votre piscine.

Le choix de cet emplacement vous évitera des contraintes tel que le recours à un SAV.

Garantie

Tous vos branchements électriques doivent répondre aux normes en vigueur et réalisés par 1 personne avertie. Pour toute réclamation, SAV, veuillez conserver votre notice de montage ainsi que votre preuve d'achat. Cette piscine est conçue pour un usage familiale sous la responsabilité d'adultes. En aucun cas utilisable pour des collectivités ou lieux ouverts aux publics.

DESCRIPTIF DU BOIS :

Le bois de cette piscine a été sélectionné pour sa qualité et sa durabilité dans le temps. Ce bois est traité autoclave classe IV FSC.

DUREE DE LA GARANTIE :

- 10 ans sur le bois
- 2 ans sur le liner
- 2 an sur l'ensemble de la filtration

SONT EXCLUT DE LA GARANTIE :

- La mise en eau
- L'assemblage
- La pose des margelles
- Le collage et le branchement de la filtration

GARANTIE OSSATURE BOIS CL IV :

COMPREND :

- La protection du bois contre les insectes et les champignons.

NE COMPREND PAS :

- Toutes modifications des pièces en bois
- La déformation naturelle du bois
 - Les fissures, les petites crevaisons, les courbures
 - La décoloration du bois
 - La détérioration du produit
 - Les éléments bois voilés dus à une exposition prolongée au soleil
 - Les éléments bois percés ou cassés dus à un montage incorrect
 - Les dommages provoqués par une mauvaise préparation du terrain ou le stockage et le montage inappropriés
 - Le montage différé après l'ouverture du colis, les entailles et les découpes annulent la garantie

GARANTIE QUINCAILLERIE

COMPREND :

- La garantie pour les éléments endommagés (les vices de fabrication) ou manquants n'est valable qu'avant le montage.

NE COMPREND PAS :

- La corrosion
- Les dommages occasionnés par le montage et l'utilisation inappropriés

LE LINER :

A une garantie au niveau de l'étanchéité de 2 ans à compter de la date d'achat.

La mise en eau et la découpe des pièces telles que buse de refoulement et skimmer impliquent l'acceptation du liner.

GROUPE DE FILTRATION :

- o Tous les accessoires sont garantis deux ans suivant les normes européennes en vigueur
- o Le matériel électrique est garanti un an suivant les normes européennes en vigueur.

Nos piscines sont garanties contre tout vice de fabrication dans des conditions normales d'utilisation. Cette garantie est limitée à l'échange auprès de votre revendeur des pièces reconnues défectueuses.

CONDITIONS GARANTIE

- Frais d'aller sont à la charge du client
- Frais retour sont à la charge de la société sauf si le produit n'est plus sous garantie.
- En cas de remplacement d'un produit défectueux le montage et le démontage de la piscine sont à la charge exclusive du client.

Aucune réclamation ne sera acceptée après le montage entrepris. Aucun retour de marchandise ne sera accepté sans accord préalable de la société.



IMPORTANT !

Toutes les informations données dans cette notice sont réputées exactes au moment de sa réalisation. Tous dessins, couleurs, illustrations sont présentés dans le but de faciliter le montage et ne sont considérés comme contractuels.

La société se réserve le droit de modifier à tout moment de façon partiel ou total sans préavis cette notice.

FILTRATION

La norme d'installation NFC 15-100 stipule que tout appareil électrique situé à moins de 3.50 m du bassin et librement accessible, doit être alimenté en très basse tension 12 volts. Tout appareil électrique alimenté en 220 volts doit être situé au moins à 3.50 m du bord du bassin. Il est impératif de prévoir, sur l'alimentation électrique de la pompe, un dispositif de protection différentiel de sensibilité 30 mA.

Sécurité

CONSEILS DE SÉCURITÉ

D'après la loi relative à la sécurité des piscines (loi au journal officiel N° 2003-9 du 3 Janvier 2003), à partir du premier Janvier 2006, toutes les piscines enterrées non closes, privées, à usage individuel ou collectif, doivent être équipées d'un des dispositifs de sécurité normalisés suivants :

- Barrière de protection (NF P90-306)
- Alarme ou détecteur de mouvement (NF P90-307)
- Couverture de sécurité (NF P90-308)
- Véranda ou abri de protection (NF P90-309)

Mais la sécurité de vos enfants dépend avant tout de vous. Surveillez-les en permanence, surtout s'ils ont moins de 5 ans. Et prenez connaissances des consignes à appliquer en cas d'accident. Ces quelques minutes de lecture peuvent sauver la vie de votre enfant.

RAPPEL DE QUELQUES REGLES ELEMENTAIRES DE SECURITE :

- Autour d'une piscine, les enfants doivent être surveillés en permanence.
- Plus il y a de personnes dans la piscine, plus les risques sont importants.
- Ne laissez jamais un enfant seul dans l'eau ou aux abords d'une piscine.
- Ne laissez jamais un enfant qui ne sait pas nager hors de la surveillance d'adultes.
- Les personnes ne sachant pas nager doivent porter un équipement de flottaison.
- Apprenez les gestes qui sauvent et surtout ceux spécifiques aux enfants.
- Interdisez le plongeon ou les sauts en présence de jeunes enfants.
- Interdisez la course et les jeux vifs dans et aux abords de la piscine.
- Ne laissez pas de jouets dans et aux abords d'une piscine non surveillée.
- Ne marchez pas sur les margelles.
- L'échelle extérieure doit être placée sur une base solide et être toujours de niveau.
- Il faut toujours faire face à l'échelle en entrant ou en sortant de la piscine.
- N'utilisez jamais l'échelle à d'autres fins que celle pour laquelle elle est prévue, c'est-à-dire entrer et sortir de la piscine. Elle n'est pas faite pour plonger ou sauter.
- A la fin de l'utilisation de la piscine, retirez l'échelle extérieure pour sécuriser le bassin.
- Vérifiez périodiquement le bon état et le bon fonctionnement de la piscine.
- Ne modifiez jamais de pièces, n'enlevez jamais de pièces et ne percez jamais de trous dans la piscine.
- Maintenez en permanence une eau limpide et saine.
- Ne nagez jamais durant le fonctionnement de la filtration.

Suivez scrupuleusement les directives d'installation, et référez-vous aux précautions d'utilisation et de stockage sécuritaires figurant sur l'emballage des produits de traitement.
 Stockez les produits de traitement d'eau hors de portée des enfants.
 Mémorisez et affichez près de la piscine les numéros des premiers secours
 (POMPIERS : 18 pour la France, SAMU : 15 pour la France)













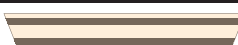
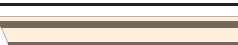







- Prévoyez certains équipements pouvant contribuer à la sécurité. Ces équipements sont une aide à la sécurité. Ils ne remplacent en aucun cas une surveillance rapprochée.
- o Barrière de protection dont le portail sera constamment maintenu fermé hauteur 1,20 m minimum (par exemple une haie ne peut être considérée comme une barrière).
 - o Couverture de protection manuelle ou automatique correctement mise en place et fixée.
 - o Détecteur électronique de passage ou de chute, en service et opérationnel.
 - o Téléphone accessible près du bassin, pour ne pas laisser vos enfants sans surveillance quand vous téléphonez.
 - o Bouée et perche à côté du bassin.
- EN CAS D'ACCIDENT :
- Sortez l'enfant de l'eau le plus rapidement possible.
 - Appelez immédiatement les secours.



Sommaire

Présentation	P 2
Garantie	P 3
Sécurité	P 4
Détails colisage	P 6
Dimensions piscine	P 9
Préparation du terrain	P 10
Montage de l'ossature bois	P 11
Tapis de sol	P 13
Montage supports margelles et escalier extérieur	P 14
Feutre de paroi	P 15
Baguettes liner	P 16
Pose du liner	P 17
Buse de refoulement et skimmer	P 18
Margelles et montage des caches	P 19
Remblaiement et échelle inox	P 21
Filtration	P 22
Mise en service	P 23
Astuces diverses	P 24
Profitez mieux de votre piscine (produits complémentaires)	P 25

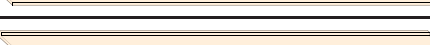
Détails colisage

N°	Désignation	Pcs.	Dimensions (mm)	Illustrations
1	margelle longue intérieur	2	3312x145x28	
2	margelle longue extérieur	2	3436x145x28	
3	margelle courte intérieur	6	1402x145x28	
4	margelle courte extérieur	6	1526x145x28	
5	madrier intermédiaire long	16	3548x145x45	
6	madrier intermédiaire court	46	1638x145x45	
7	madrier supérieur long	2	3548x135x45	
8	madrier supérieur court	1	1638x135x45	
9	demi-madrier inférieur	4	1638x78x45	
10	demi-madrier supérieur	4	1638x67x45	
11	madrier skimmer supérieur	1	1638x135x45	
12	madrier skimmer inférieur	1	1638x145x45	
13	madrier buse de refoulement	1	1638x145x45	
14	montant escalier gauche	1	1465x145x28	
15	montant escalier droit	1	1466x145x28	
16	marche	4	440x145x28	
17	support margelle	16	200x145x45	
18	support margelle angle	8	200x145x46	
19	cache U	16	1215x45x13	
20	cache métal	4	1200x145x28	
21	cache métal	2	1200x120x28	
22	poteaux métalliques	4	1800x120x48	

Détails colisage

N°	Désignation	Pcs.	Dimensions
A	vis	200	3,5x25
B	vis	144	4x35
C	vis	66	5x60
D	vis	102	5x100
E	tôle perforée	24	100x240
F	sauterelle verouillage et gâche	2	
G	Vis	12	M12x35
H	écrou	12	M12
I	rondelle de compression	12	
J	rondelle ordinaire	12	

3,5 x 25 mm Vis



4 x 35 mm Vis



5 x 60 mm Vis



5x 100 mm Vis



100 x 240 mm Vis



Sauterelle verouillage et gâche



Détails colisage

Echelle en inox



Rail de liner

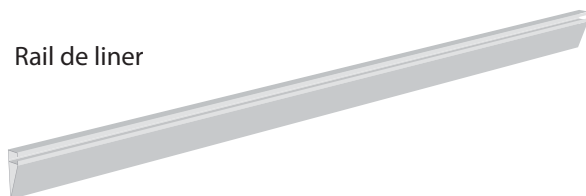

Filtration



Tuyaux de raccordement



Sac de sable



Skimmer



Tapis de sol

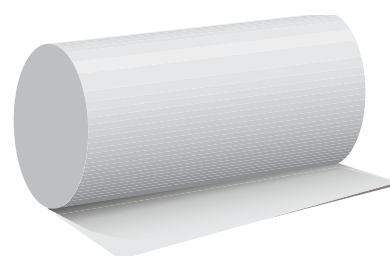

Buse de refoulement





Dimensions piscine

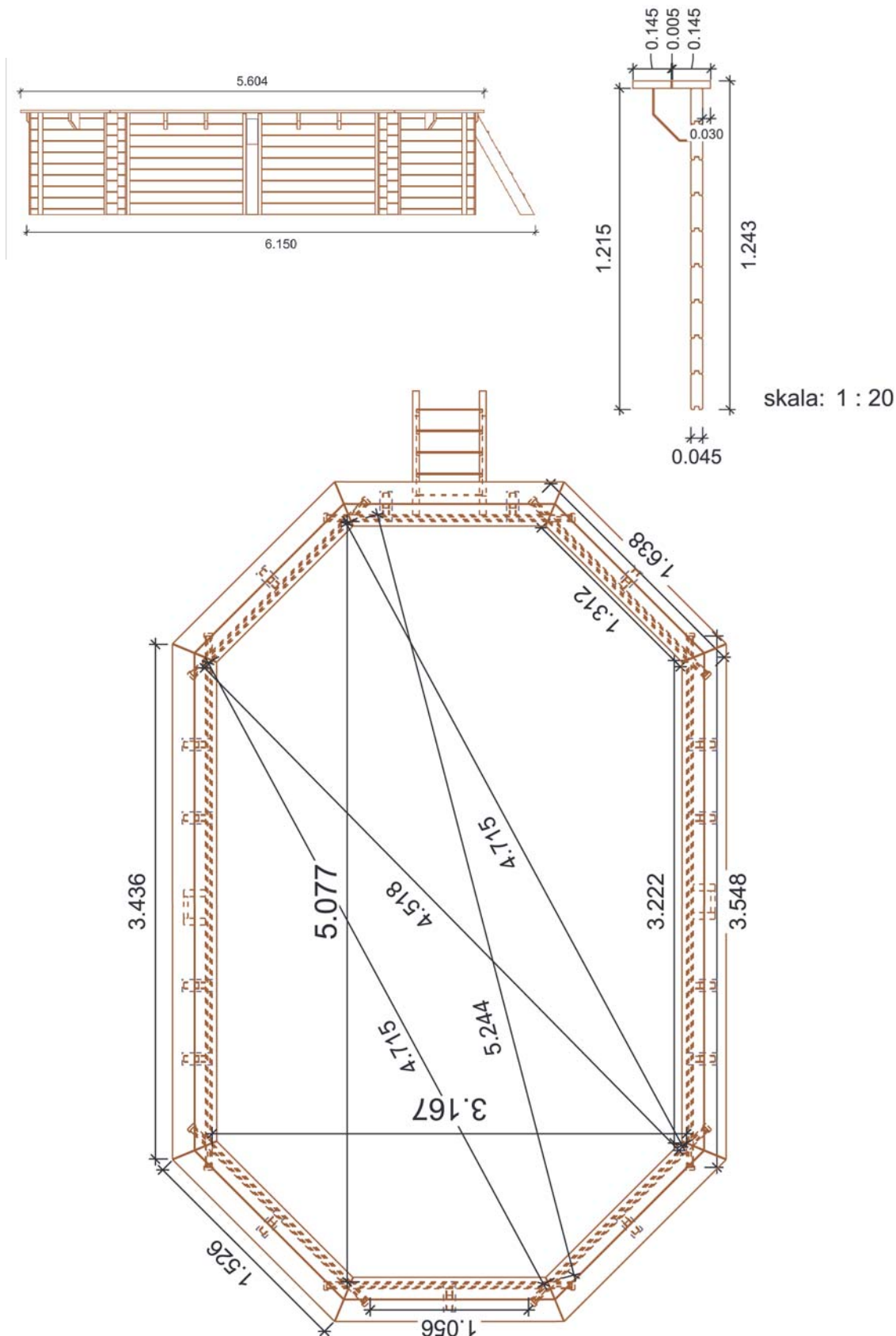

skala: 1 : 20

IMPORTANT !
 Il est impératif de décaisser votre terrain pour le mettre à niveau, si celui-ci est en pente.
 Ne pas effectuer de remblaiement pour la mise en eau.

Préparation du terrain

IMPERATIF !

Le groupe de filtration doit être en dessous du niveau de l'eau et idéalement au niveau du sol de votre piscine.
 En cas de chape béton, le montage du bassin doit se faire après séchage complet de la dalle (3 semaines)

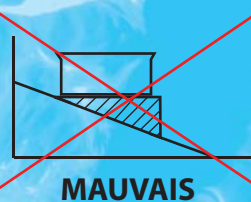
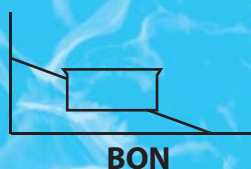

Exemple de bétonner les fossés avec les poteaux métalliques et la surface sous la piscine.

Il est important de bien choisir l'emplacement de la piscine en prenant en compte une distance convenable de la source de l'électricité et de l'eau. Il est conseillé de choisir un endroit ensoleillé. Il faut délimiter la surface de la piscine en suivant sa forme et en ajoutant un surplus de 20 cm de débord.

Il est possible de monter cette piscine hors sol ainsi que partiellement ou entièrement enterrée. Si vous choisissez de l'enterrer (partiellement ou entièrement), la platine de filtration devra être située au même niveau que le fond de la piscine. Il est indispensable de protéger la structure extérieure contre une mauvaise influence de l'humidité à l'aide d'un feutre prévu à cet effet.

Si le terrain est en pente (côte, déclivité), il faut absolument ne pas remblayer mais plutôt creuser comme présenté ci-dessous afin d'éviter tous risques d'affaissement de la piscine.

Sur l'image suivante, il y a un schéma de bétonner la surface sous la piscine avec la disposition des fossés pour les poteaux métalliques.

Afin de protéger le liner, il est conseillé de placer la piscine sur le tapis de sol (dans les dimensions de celles extérieures de la piscine, sans surplus). De plus, il réduira d'éventuels accidents du sol qui n'ont été pas nivelés.

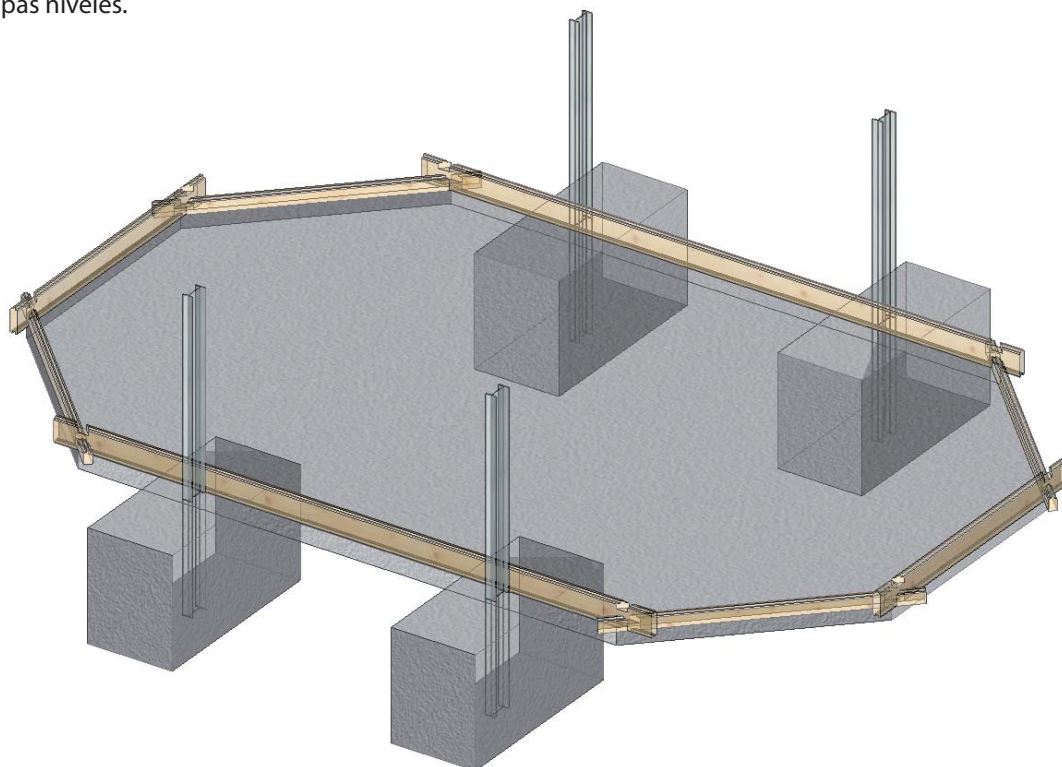

Dosage béton	Béton maigre	Béton armé
Ciment	50kg	50kg
Sable	80 litres	55 à 60 litres
Gravier	160 litres	110 à 120 litres
Nature du mélange à obtenir	peu mouillé	gras, onctueux

La quantité d'eau à ajouter au mélange varie suivant l'humidité des composants.

Il est préférable de procéder à un montage parfait afin d'optimiser la durée de vie de votre piscine. La longévité du bassin en découlera.

chape béton, armée d'un treillis soudé, parfaitement talochée ou lissée, car le moindre défaut peut être lisible.

Il est impératif d'installer le bassin sur une surface indéformable dure, plane, et sur une dalle béton. Le fond de forme peut aussi être réalisé avec une

Epaisseur minimum : 10 cm. Dans ce cas, placer un polyane (film plastique) avant le coulage du béton.

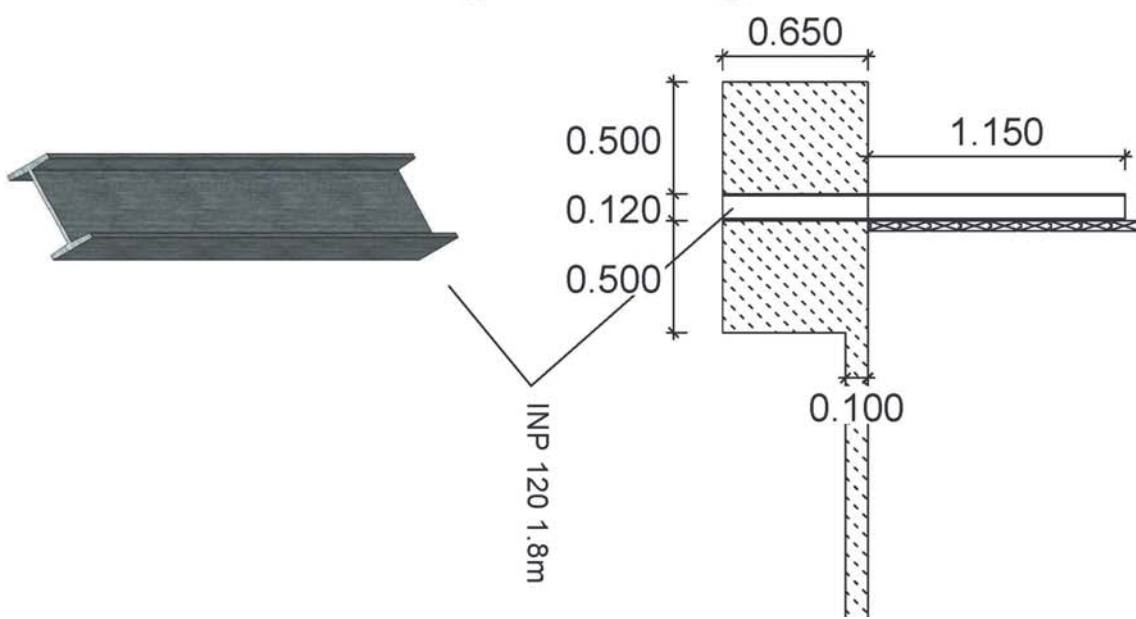
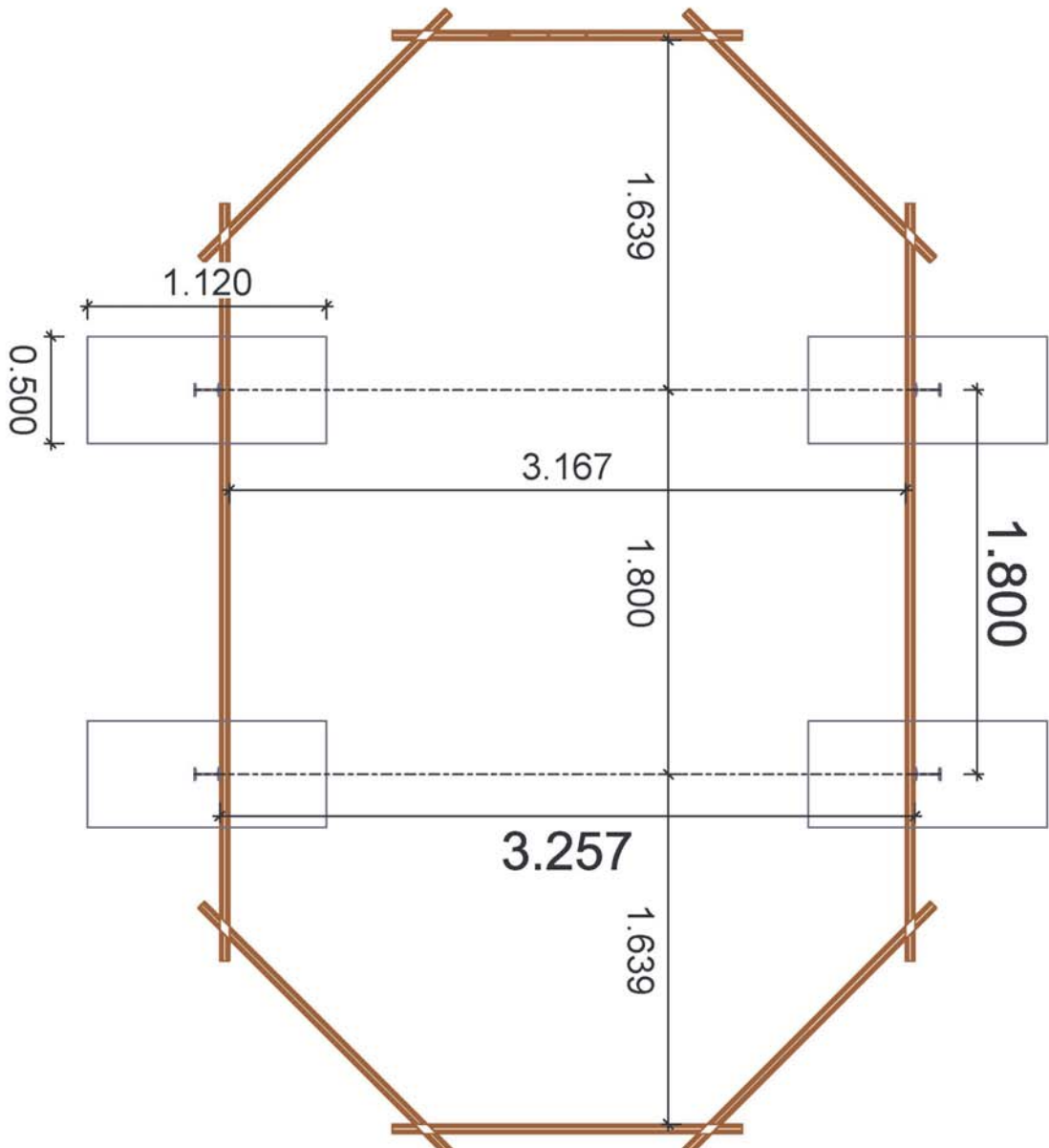



Montage de l'ossature bois et skimmer

Il faut commencer l'assemblage des parois par les demi-madriers ensuite ranger les madriers intermédiaires longs et courts pour obtenir une forme comme sur l'image à côté. Après le premier tour, il est indispensable de vérifier les deux dimensions "d" d'après le schéma ci-dessous. Si les dimensions ne sont pas équivalentes, déplacez légèrement les madriers jusqu'à l'obtention d'une symétrie parfaite.

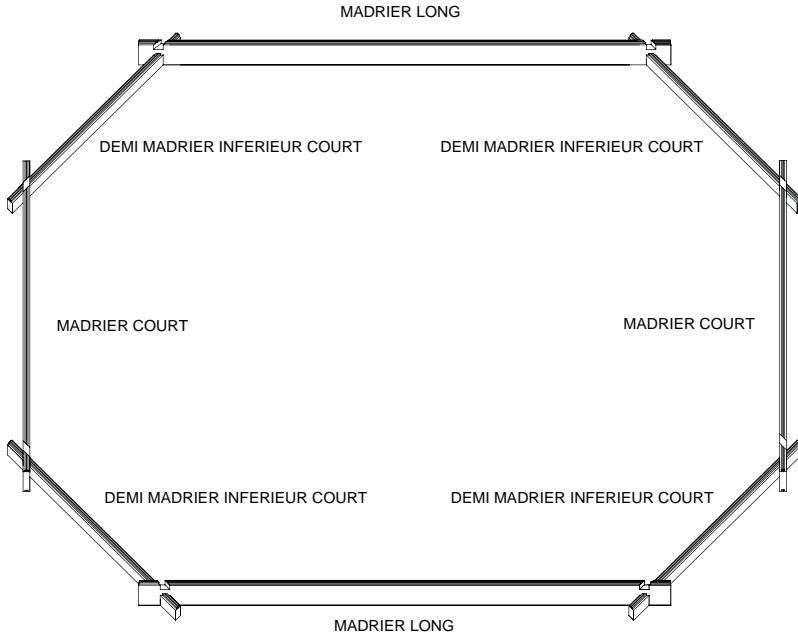

ATTENTION !
Il faut absolument vérifier les diagonales "d" régulièrement après la pose de chaque tour.



ATTENTION !
1 - Lors du montage de la structure, positionner le corps du skimmer entre les 2 madriers hauts comportant la découpe du skimmer

Disposition des supports de margelles, des renforts verticaux, du renfort d'escalier et les dimensions des diagonales :

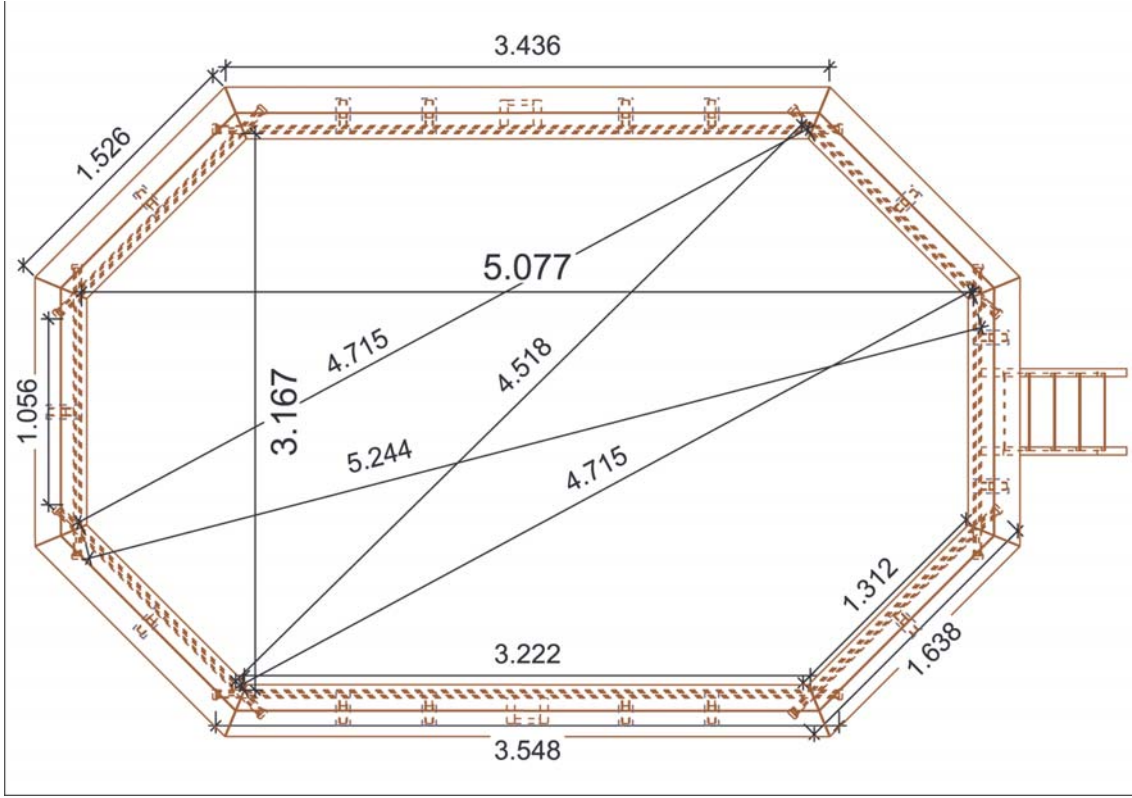

2 - Quand la structure est montée, fixer le premier joint sur le skimmer à l'aide des 4 vis à tête bombée (utiliser le 2ème et le 4ème trou en haut et en bas du joint)

A SAVOIR !
Les joints fournis sont parfois solidaires (joint double). Il faut alors les séparer à l'aide d'un cutter.

TOUTES LES DISTANCES SONT MESUREES DU MILIEU AU MILIEU D'UN ELEMENT DU COTE EXTERIEUR DE LA PISCINE.



Montage de l'ossature bois

ATTENTION !

Veillez apporter le plus grand soin aux positionnements de cette première rangée de bastings. La précision de ce montage détermine la qualité de réalisation de votre piscine. Le côté avec skimmer et refoulement ne peut pas recevoir l'échelle inox. A ce stade vous devez déterminer le côté qui recevra le skimmer (entrée du skimmer face aux vents dominant).

Le bois est un produit naturel, les fissures apparentes dans le fil du bois sont tout à fait normal et ne modifient pas les caractéristiques de résistance du bois.

Vous devez avoir déterminé l'emplacement de la buse de refoulement et du skimmer dès le début du montage.

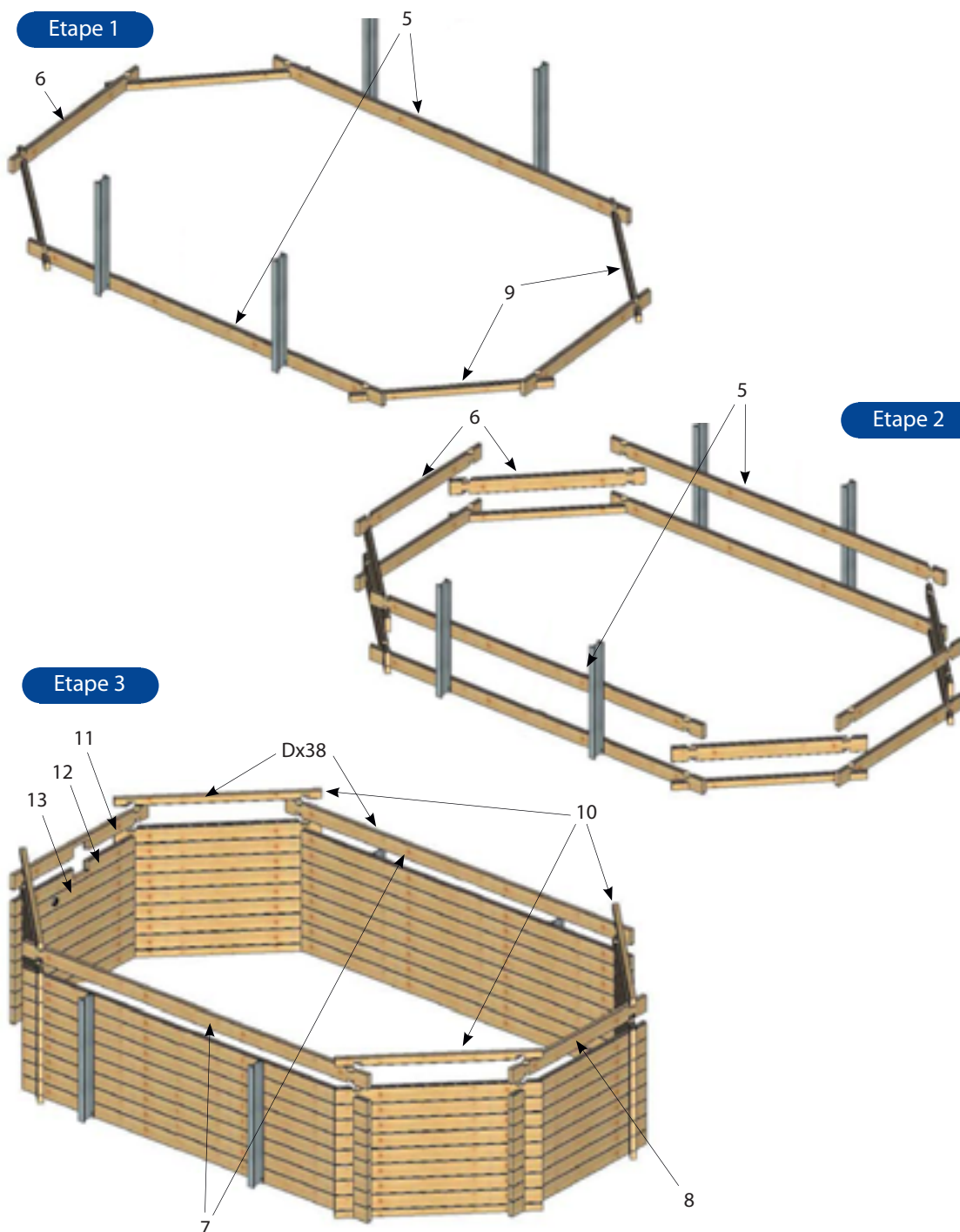

ASTUCE : Continuez l'assemblage de la structure à l'aide de madriers intermédiaires (longs, courts et diagonaux), madriers skimmer, madrier refoulement. Pour que la fixation des rainures et des languettes soit précise, et que les languettes ne soient pas endommagées lors d'un montage, servez-vous d'une cale en bois.

Il faut terminer l'assemblage de la structure de la paroi par les madriers supérieurs et le madrier supérieur du skimmer (pour les parois commencées par les madriers entiers) et par les demi-madriers supérieurs (pour les parois commencées par les demi-madriers).

Tapis de sol

Le tapis de sol va vous permettre de protéger votre liner

- Pose du tapis de sol
- Découper le tapis de sol en épousant les formes de la piscine.

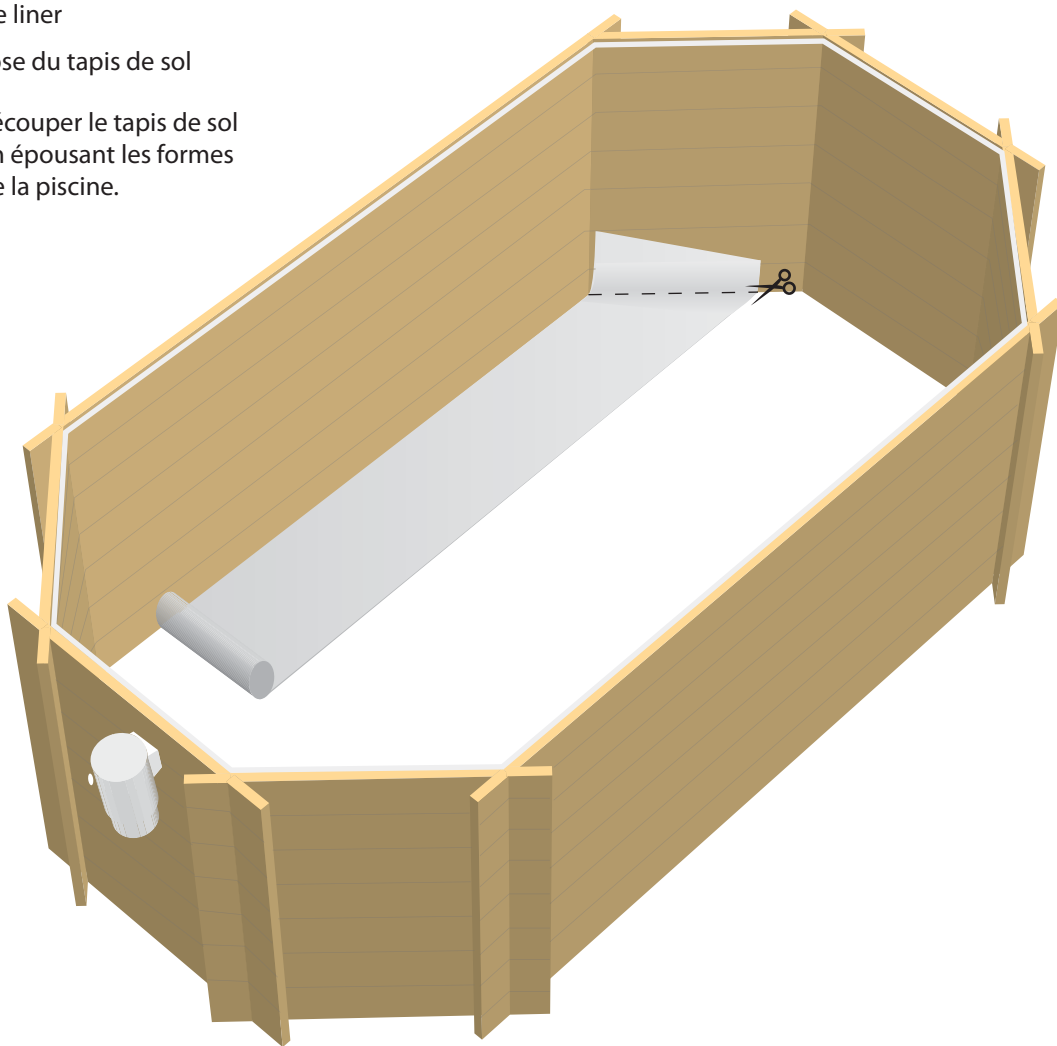

- Juxtaposer les lés sans les chevaucher pour éviter les plis.

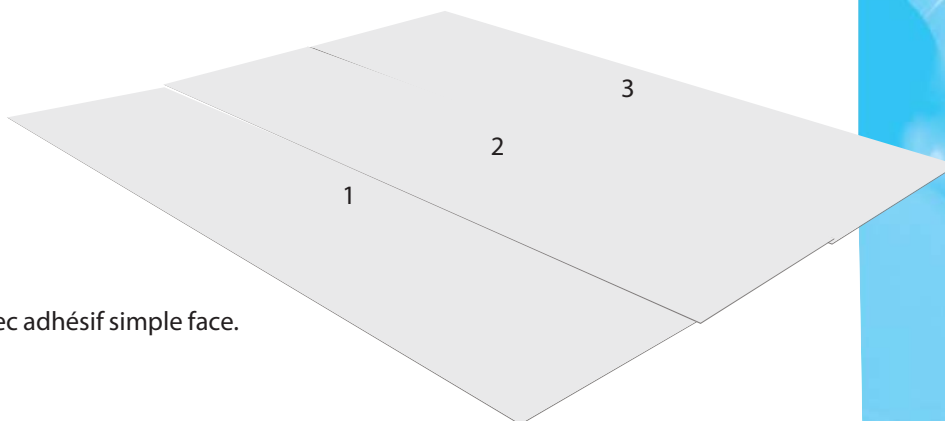

- Coller les lés bord à bord avec adhésif simple face.



MATERIEL

Le matériel préconisé

- Ciseaux ou cutter
- Rouleau adhésif

CONSEIL

- Juxtaposer les lés sans les chevaucher pour éviter les plis.
- Coller les lés bord à bord avec adhésif simple face.
- Utiliser un ciseau ou cutter pour les découpés.

Montage supports margelles

Les supports de margelle doivent être fixés à l'extérieur de la piscine conformément à la disposition présentée. Pour ce faire, fixez-les de l'intérieur du bassin à l'aide des vis 5x100, 2 pièces par support. Pour positionner correctement les supports de margelles, suivez le schéma ci-dessous.

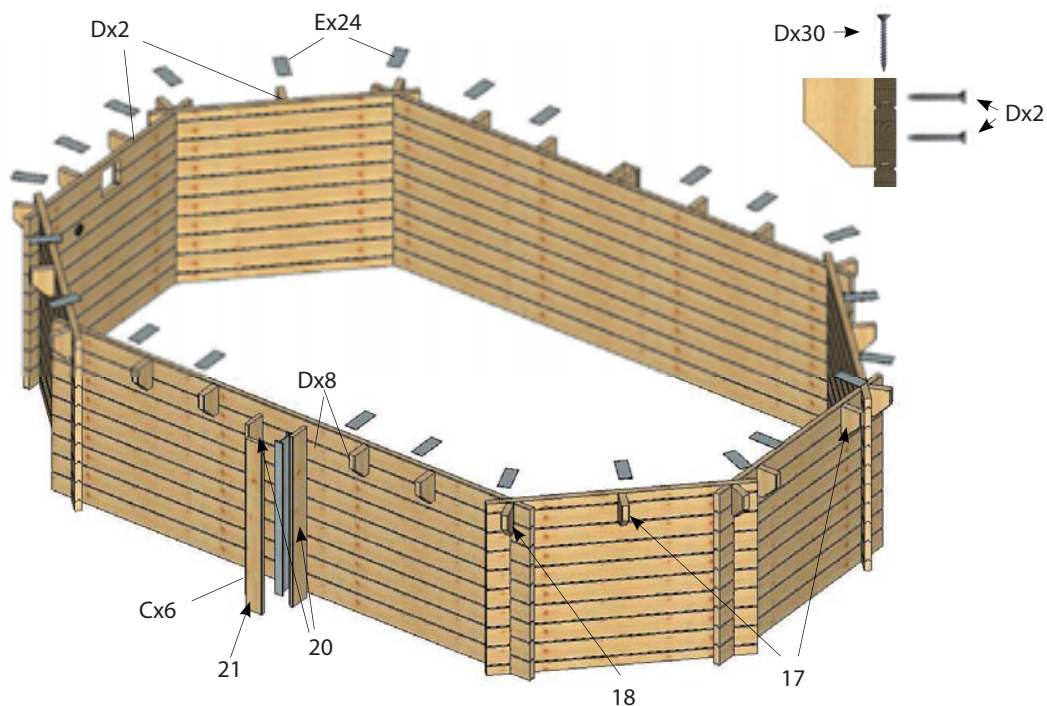

Montage escalier extérieur bois 1/2

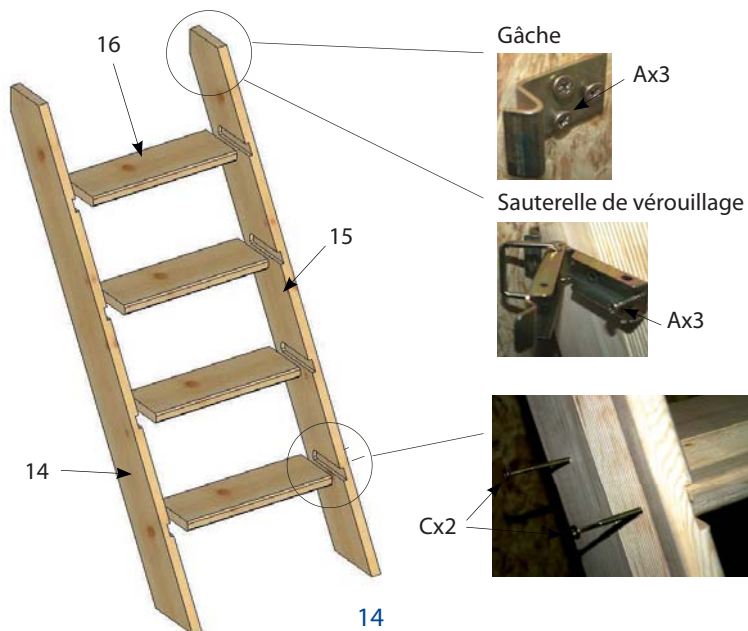



Montage

escalier extérieur bois 2/2

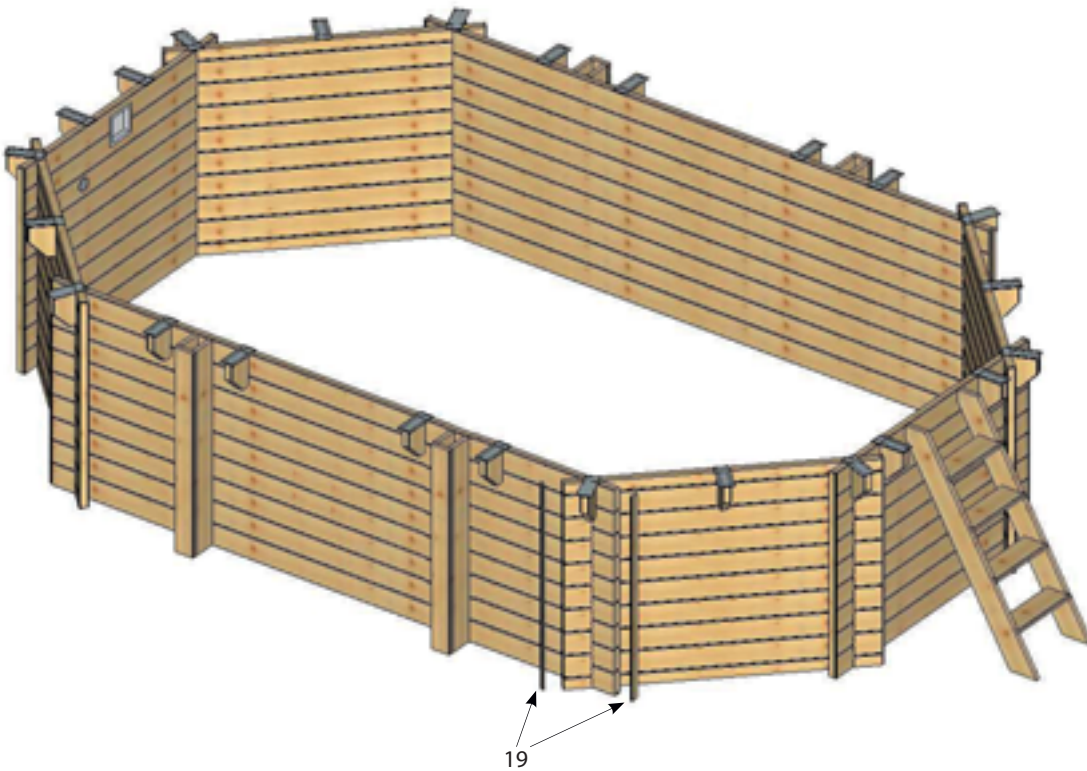

ATTENTION !

L'échelle est fourni uniquement pour pouvoir accéder au bassin. Veillez à ne pas l'utiliser à d'autres fins.

Feutre de paroi

• Collez l'adhésif double face (non fournie), pan par pan, en l'alignant au sommet des bastinges supérieurs. Si le bois est un peu humide ou poussiéreux, vous pouvez l'adoucir avec un papier de verre pour faciliter l'adhérence.

• Vérifiez la propreté des parois et du sol. Retirez vis, échardes, copeaux, sciure, adhésif...

• Posez le feutre le long des parois en commençant par le milieu d'une paroi.

• Alignez-le au bord des bastinges supérieurs.

• Découpez l'excédent de feutre et éliminez les plis éventuels.

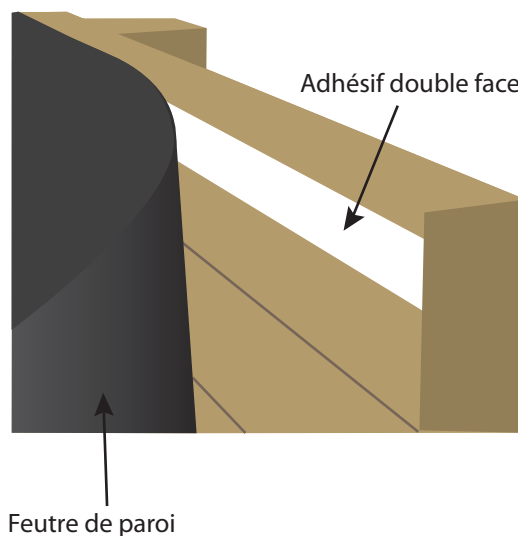

Baguettes liner

ATTENTION !

Avant de commencer la pose du rail d'accrochage assurez-vous que la structure soit bien assemblée. Pour cela, vérifiez :

- A l'aide d'un niveau que toute la périphérie soit bien horizontale.
- Que les diagonales soient de longueur égale.
- A défaut, rectifiez les imperfections avant de continuer

CONSEILS

- Pour la fixation des rails d'accrochage, il est préférable de réaliser des avant-trous avec un fût de $\varnothing 4$ mm
- Pensez à lisser le rail après avoir effectué les coupes.

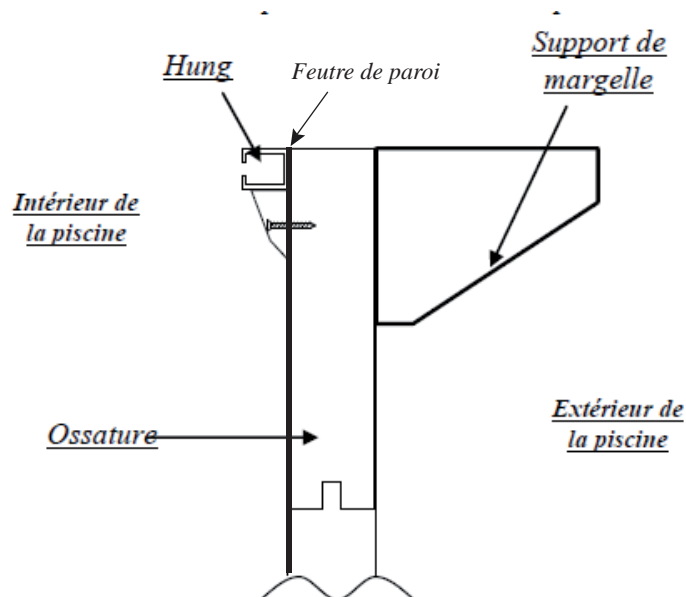

Les profilés de PVC blanc Hung seront fixés en haut de la paroi, à l'intérieur du bassin, à l'aide de vis.

Coupez les profilés à la mesure des cotés intérieurs de la piscine à l'aide d'une scie à métaux. Gardez les chutes : elles vous serviront à terminer le dernier coté. Les vis doivent être espacées de 20 à 25 cm. Si vous utilisez une visseuse électrique, prenez garde à ne pas endommager le profilé par un vissage trop prononcé.

Le haut du profilé en PVC doit être positionné à la limite supérieure de l'ossature.

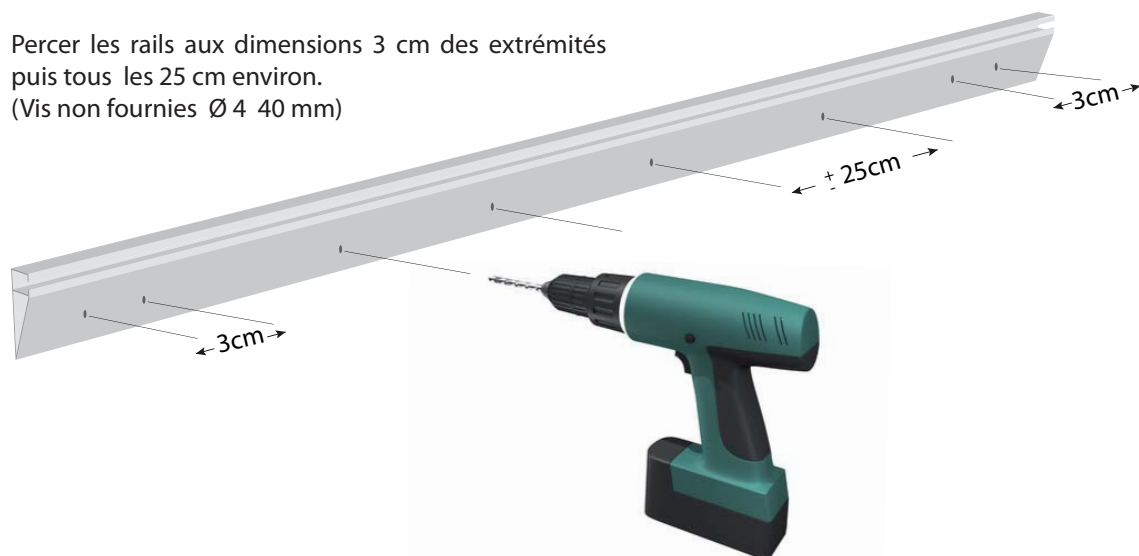

Percer les rails aux dimensions 3 cm des extrémités puis tous les 25 cm environ. (Vis non fournies $\varnothing 4$ 40 mm)

Découper les angles à l'aide d'une scie à métaux.

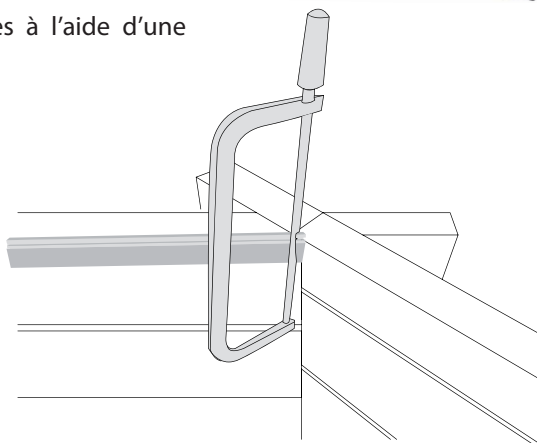



Pose du liner

Aucune tête de vis ou écharde ne doit dépasser de la structure. Afin de ne pas endommager le liner, mettre un morceau de scotch sur chaque tête de vis par sécurité.

Le liner se pose sur le tapis de sol. Dépliez le liner à partir du centre de la piscine. **La soudure du fond ne doit pas forcément épouser le pourtour de la piscine car la soudure est en amont.**

Insérez le profilé situé en haut du liner dans les profilés d'accrochage en faisant le tour de la piscine. Pour plus de facilité, positionnez le haut du liner perpendiculairement au profilé d'accrochage.

Le liner est la partie la plus visible de votre bassin, soignez en la pose. Si vous faites des plis ils ne disparaîtront pas avec le temps. Toute la finition dépend de cette opération.

Le liner peut se rétracter ou se détendre. **Ne tendez pas trop le liner.**

Pieds nus, amenez le fond du liner au contact de la base de la paroi sur un premier côté. Procédez de même à l'opposé et ainsi de suite. Ceci vous permettra de vérifier si votre liner est bien centré. Il ne doit pas y avoir de gros plis en travers.

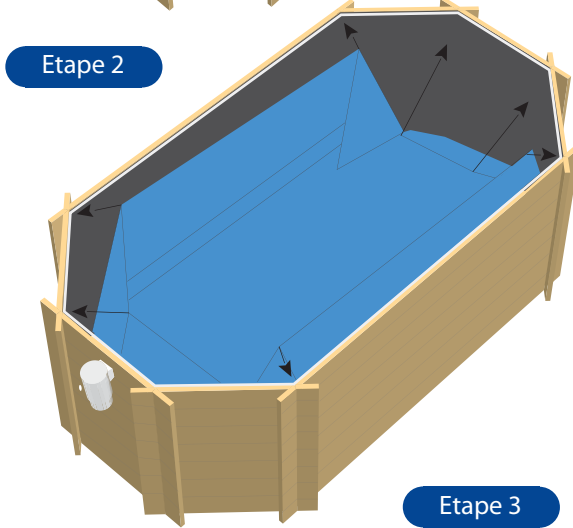
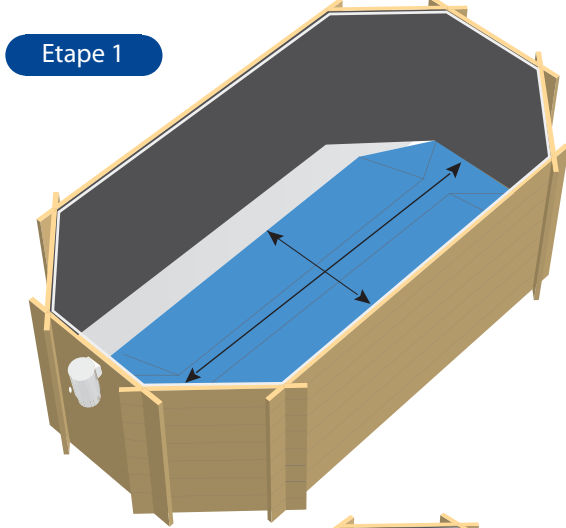
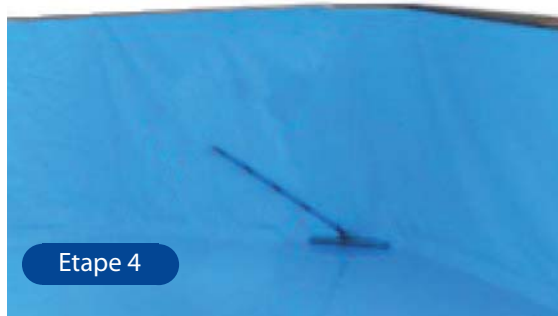

Commencez à remplir la piscine avec 1 ou 2 cm d'eau. Étalez bien le liner sur le fond et enlevez les plis restant en les faisant "glisser", mains à plat (ou avec un balai brosse), du centre de la piscine vers le bord, jusqu'à totale disparition.

ATTENTION !
Votre liner doit avoir séjourné au minimum 24 heures à une température ambiante de 20° C avant sa mise en place.
Pour déplacer le liner déjà en place, faites-le glisser dans la bague. Si cela devient trop difficile, le liner peut se retirer en le relevant vers le haut pour ne pas abîmer

ATTENTION !
cette opération est délicate et doit être réalisée avec beaucoup de précautions. Il est recommandé de la réaliser quand la température extérieure est comprise entre 18 et 25° (plus le liner est froid, plus il est difficile à manipuler).

ATTENTION !
Ne pas trop remplir la piscine avant la disparition totale de tous plis. Continuez le remplissage jusqu'à ce que le niveau d'eau se situe à 6 cm sous la découpe de la buse de refoulement.

ATTENTION !
Ne jamais faire la découpe du liner pour le skimmer ou la buse de refoulement avant que l'eau n'arrive à quelques centimètres du bas de ces pièces, le liner devant être bien tendu auparavant par la pression de l'eau.

Buse de refoulement pose

La buse de refoulement sert à faire rentrer l'eau filtrée dans le bassin. Elle traverse la paroi via l'orifice circulaire réservé sur le basting pré-percé.



Placez le corps fileté de la buse dans le trou prévu à cet effet, par l'extérieur du bassin en veillant à bien centrer la buse par rapport au trou.

Assurez-vous pendant cette opération de ne pas 'perdre' le joint intérieur de la buse

A l'aide d'un cutter, découpez la partie intérieure de l'emprunte de la buse à travers le liner.

Placez ensuite le corps fileté de la buse dans le trou prévu à cet effet, par l'intérieur du bassin en veillant à ne pas oublier le deuxième joint et la rondelle plastique (qui va entre le joint et le corps de la buse).

À l'extérieur de la piscine, mettez l'écrou de serrage en PVC en place et vissez.

Enfin, vissez la rotule sur le refoulement. Serrez à la main uniquement, l'étanchéité ne se fait pas sur ces pièces mais grâce aux joints.

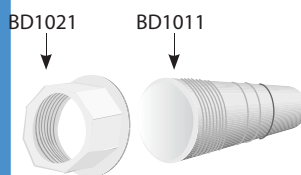
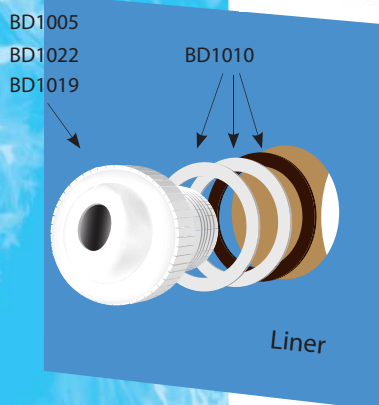
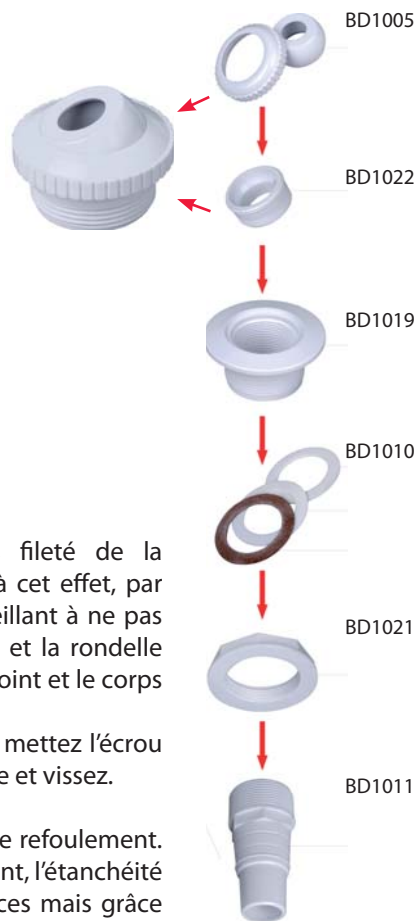

Skimmer et pose des joints

NOTE

- Le skimmer n'est pas équipé d'un enjoliveur
- Il n'y a qu'une bride
- La photo des pièces du skimmer montre deux pièces carrées perforées : celle du bas (BD1007) est la bride. Celle du haut (BD1009), le joint. Ces joints sont parfois solidaires (joint double). Il faut alors les séparer à l'aide d'un cutter



1 - Après la pose du liner et le remplissage (10 cm sous le skimmer), positionner le second joint en pointant les emplacements des trous sur le liner et fixer la bride à l'aide des 10 vis à tête fraisée (10 vis pour les 10 trous de la bride)

2 - Découper le liner à l'aide d'un cutter

Margelles

La margelle est composée de 2 lames (une intérieure, une extérieure).

PRÉPARATION

- Avant de fixer la margelle, procédez à un positionnement de toutes les lames à blanc (sans les visser) afin de répartir uniformément les jeux.
- Positionnez provisoirement les plaques de fixation sur le dessus à chaque angle. Elles servent de gabarit pour répartir uniformément les jeux.
- Faites dépasser la margelle de 30 mm vers l'intérieur (de façon à créer un «casse vague»).
- Sur le pan recevant le skimmer, découper la margelle extérieure aux dimensions de l'entaraxe des consoles.

Pour le montage de la margelle skimmer amovible on utilise des agraffes spéciales. Elles se composent de deux éléments une sauterelle verrouillable avec une gâche. Il faut fixer ces éléments du bas à la margelle skimmer extérieure (les gâches seulement à la margelle skimmer amovible, les sauterelles verrouillables aux margelles skimmer gauche et droite).



Pour effectuer le montage de ces éléments on utilise 2 vis 3x35. Il faut particulièrement prêter attention à la fixation des sauterelles verrouillables. Elles doivent être montées de manière à permettre la fermeture tout en dressant avec raideur la margelle skimmer amovible. Il est recommandé de fermer les sauterelles verrouillables de deux côtés de la margelle skimmer amovible en même temps.



ATTENTION !

Ne recoupez que la margelle extérieur !

ATTENTION !

Il est important de vérifier avant la découpe les éléments suivants :

le niveau d'eau pour le skimmer doit être égal à moins 2 cm.

Le niveau d'eau pour la buse de refoulement doit être égal à moins 2 cm

ATTENTION !

Le remblaiement en terre végétal ne doit pas être utilisé.

Lors du remblaiement mettez un géotextile (non fourni) à l'extérieur des parois pour éviter la présence de graviers entre le liner et les bastings.

Margelles

ATTENTION !

Il faut monter les margelles intérieures de manière qu'elles soient tirées de 25 mm vers le milieu de la piscine en comptant du bord intérieur de la paroi. Il est indiqué également de respecter une distance de 5 mm entre la margelle intérieure et celle extérieure.

Il y a deux sortes de margelle : extérieure (plus longue) et intérieure (plus courte). Il faut mettre les margelles autour de la piscine en les posant sur la structure et les supports de margelles. Il est important de ranger les margelles d'après leur sorte et leur longueur avant le montage pour pouvoir corriger une éventuelle disposition des margelles.

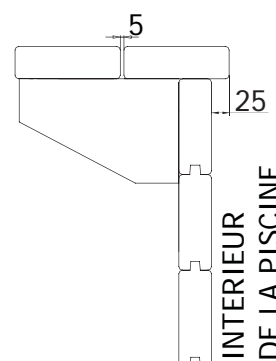

Les margelles sont fixées à l'ossature bois du haut à l'aide des vis 5x60 avec une pastille en matières plastiques comme le présente le schéma en bas de la page. L'exception constitue une margelle extérieure skimmer amovible. Le mode de son montage est décrit dans la partie suivante du chapitre.

Afin d'améliorer l'esthétique, il est recommandé d'enlever et de remettre les margelles au cours de 1-2 semaines après avoir rempli la piscine de l'eau..

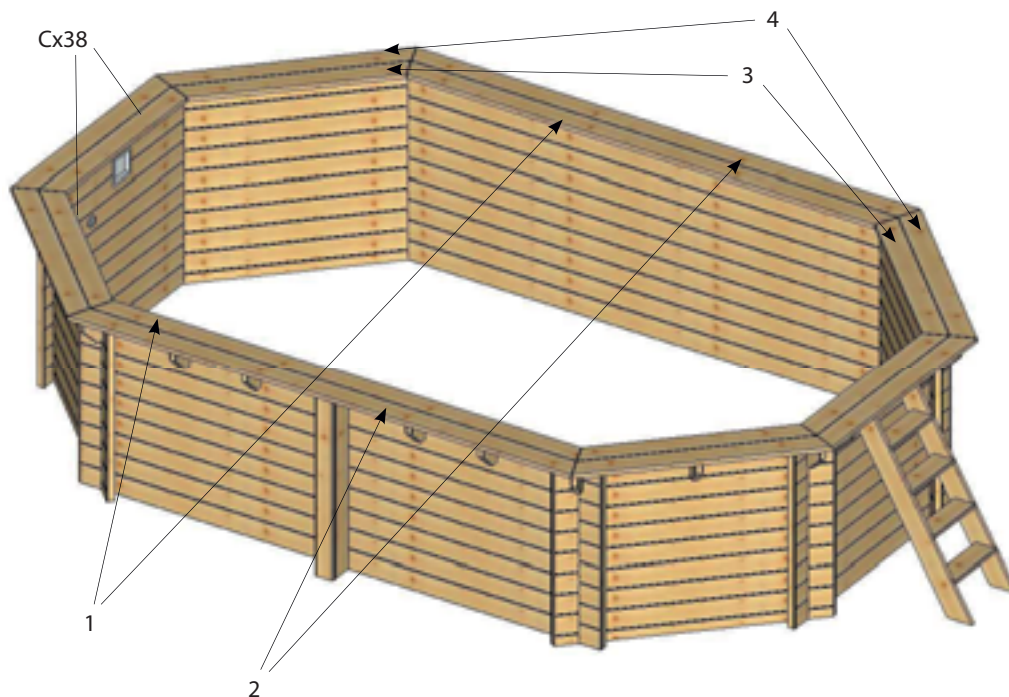

Dans le cas des margelles extérieures, il faut les fixer au support de margelles (ou au renfort d'escalier sur la paroi avec l'escalier) à travers la margelle à l'aide de 2 vis. Dans le cas des margelles intérieures, il faut les fixer à travers la margelle au support de margelle et à l'ossature bois (2 vis) et à l'endroit du croisement des parois de la piscine (2 vis).

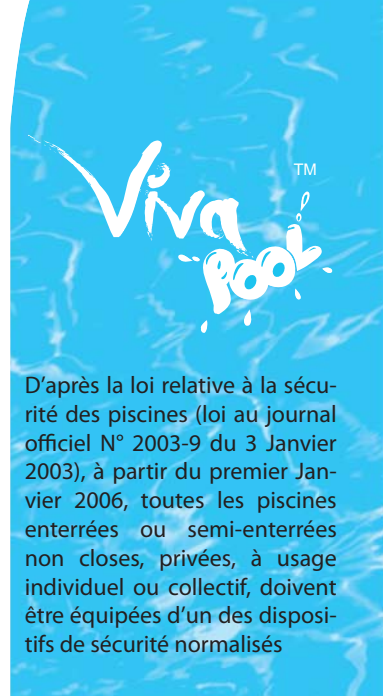

Remblaiement

Piscine enterrée/semi-enterrée

Le remblaiement s'effectue en même temps que le remplissage du bassin. Afin de protéger la structure en bois, il est nécessaire de positionner un film plastique isolant type DELTA MS ou goudron (non fourni) contre la paroi extérieure de la piscine. Ensuite, procéder au remblaiement avec des gravillons de calibre moyen et pour finir du tout venant.

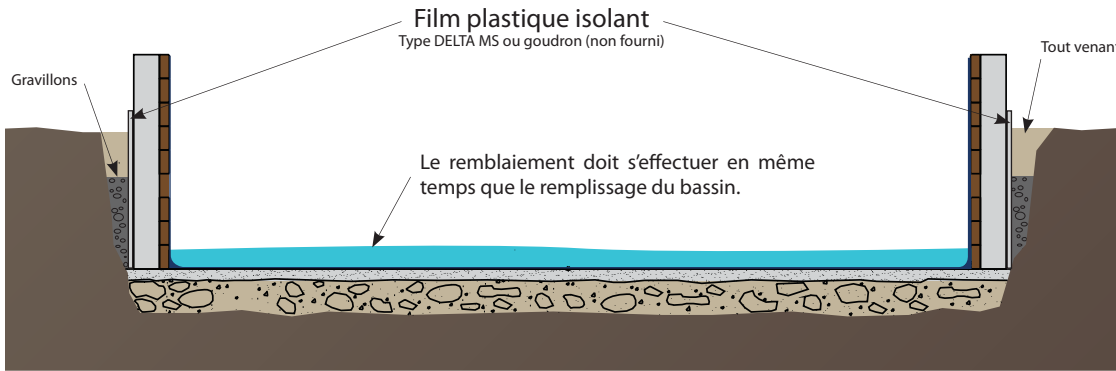

D'après la loi relative à la sécurité des piscines (loi au journal officiel N° 2003-9 du 3 Janvier 2003), à partir du premier Janvier 2006, toutes les piscines enterrées ou semi-enterrées non closes, privées, à usage individuel ou collectif, doivent être équipées d'un des dispositifs de sécurité normalisés

IMPORTANT

La garantie ne pourra fonctionner que si vous respectez les préconisations de remblaiement pour le cas d'une piscine enterrée ou semi-enterrée.

Montage

échelle inox

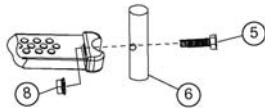
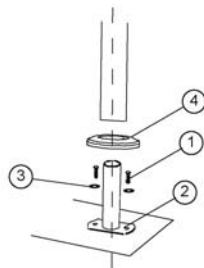
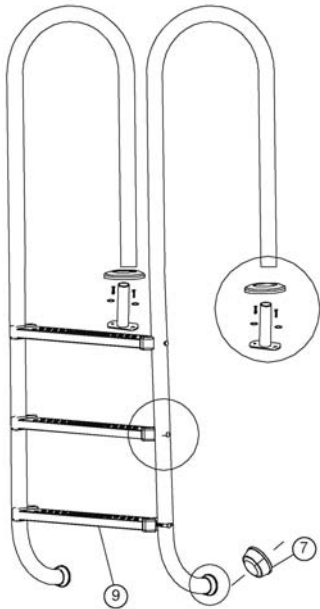

Réf.	Description	Quantité
1	Vis A	x 4
2	Pied de fixation x	2
3	Rondelle x	4
4	Cache	x 2
5	Vis B	x 6
6	Montant	x 2
7	Tampon articulé x	2
8	Ecrou	x 6
9	Marche x	3

IMPORTANT

Si vous choisissez de semi enterrer votre piscine, veillez à enterrer votre pompe et le groupe de filtration au même niveau que la piscine dans un local fermé et étanche. Pour le bon fonctionnement du groupe de filtration, celui-ci doit toujours se trouver au dessous du niveau d'eau.

ATTENTION !

L'échelle est fourni uniquement pour pouvoir accéder au bassin. Veillez à ne pas l'utiliser à d'autres fins.

Filtration

IMPORTANT !

Veillez à placer votre kit de filtration (filtre + pompe) à au moins 3,5 mètres du bassin, afin d'éviter tout risques de choc électrique.

Il est nécessaire de prévoir sur l'alimentation électrique de la pompe une protection spécial piscine conforme aux normes.

LES FONCTIONS DE LA VANNE DE CONTROLE

FILTER – positionner la vanne sur FILTER pour une filtration normale. Egalement utilisée lors du passage du balai aspirateur

BACKWASH – Pour nettoyer le filtre quand le manomètre indique une pression supérieure à 8-10 PS (0.55-0.69 BAR) par rapport à la pression initiale. Arrêter la pompe, positionner la vanne sur BACKWASH. Démarrer la pompe et procéder au nettoyage du filtre jusqu'à ce que l'eau soit claire dans le voyant de turbidité transparent (environ 2 minutes, ou moins, cela dépend de l'accumulation de saletés dans le sable)

Faire un rinçage du filtre (RINSE)

RINSE – Après le nettoyage à contre-courant, pompe arrêtée, positionner la vanne sur RINSE. Démarrer la pompe et la laisser fonctionner de 30 secondes à 1 minute.

Ceci permet à toute l'eau sale provenant du lavage du filtre d'être rincée et évacuée à l'égout, évitant ainsi un possible retour d'impuretés à la piscine. Arrêter la pompe et positionner la vanne sur FILTER. Redémarrer la pompe pour revenir en mode filtration normal

WASTE – Permet de vidanger la piscine, de baisser le niveau d'eau ou encore d'évacuer les débris directement à l'égout lors du passage du balai aspirateur, sans passer par le filtre

RECIRCULATE – L'eau circule dans le circuit hydraulique, sans passer par le filtre

CLOSED – Ferme le passage de l'eau de la pompe au filtre

WINTER – position intermédiaire pour l'hivernage

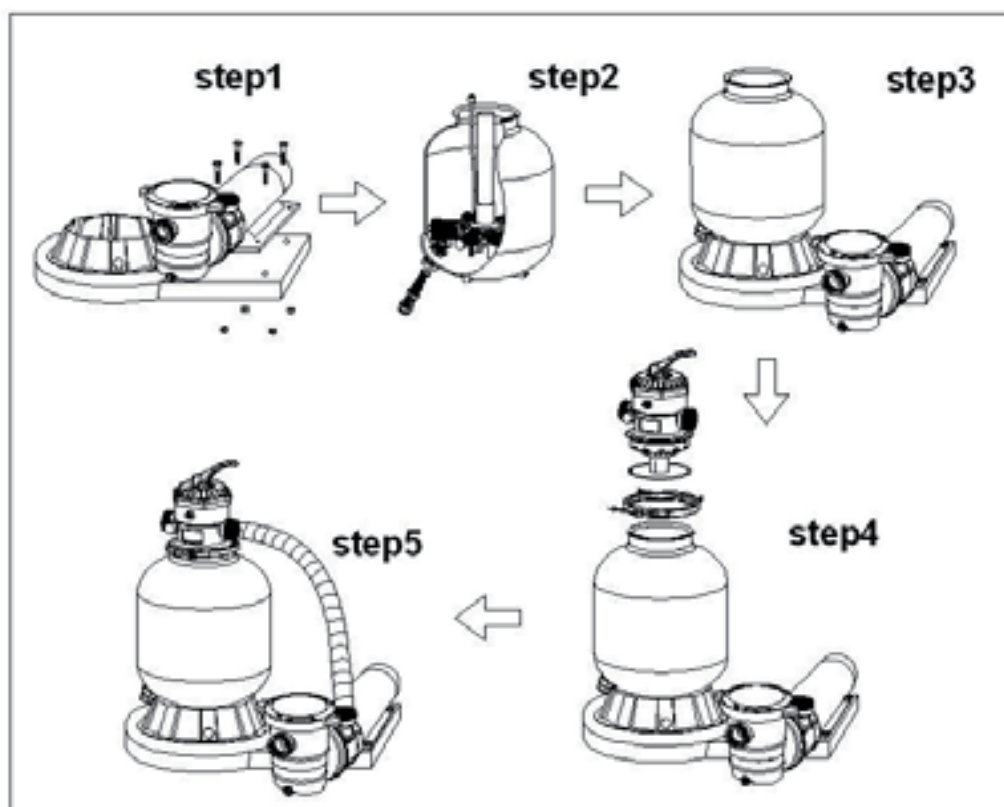



ATTENTION !

Il n'est pas conseillé de remplir la piscine avec de l'eau de forage pour éviter tout risque de réaction chimique et de coloration de l'eau.

Mise en service

- Effectuez la connexion sur l'égout d'évacuation d'un tuyau de vidange (non fourni) pour le lavage du sable et de votre filtre.
- Mettez la manette de la vanne multi voies sur la position lavage
- Mettez en route la pompe pendant environ 30 secondes pour effectuer un lavage du sable
- Stopper la pompe et mettez la manette sur rinçage pendant 10 secondes.
- Arrêtez la pompe puis placez la manette sur filtration
- Mettez en route la pompe votre eau est alors filtré.

Vous devez effectuer cette procédure a chaque fois qu'il faudra effectuer un lavage de filtre, lorsque la pression augmente de 0,5 bars par rapport à la pression de mise en service le manomètre placé sur la vanne multi voies vous donnera l'indication de pression.

PRINCIPE DE MISE EN SERVICE

L'eau de votre piscine est aspiré par le skimmer (cet élément est surtout les paniers qui récupèrent les feuille et autres grosses impuretés doit être très propres).

L'eau va ensuite traverser des tuyauteries pour arriver à une pompe avec pré-filtre (ici encore un panier arrête les impuretés de taille moyenne et sa propreté est primordiale pour un bon fonctionnement).

La pompe propulse l'eau dans un filtre qui retient toute les imputé en suspension grâce a son matériaux filtrant.

L'eau ainsi filtré repart vers le bassin. Tout cet ensemble peut être géré, programmé et protégé par un coffret électrique (non fourni).

L'eau de votre piscine doit être traité physiquement et chimiquement pour garder sa limpidité et vous assuré une baignade en toute sécurité.

VEILLEZ A CE QUE

- Le niveau d'eau soit correcte c'est-à-dire légèrement au-dessus du milieu du skimmer
- Les paniers de skimmer et de pré-filtre de pompe soit propres.
- Le circuit hydraulique est contrôlé et les positions de vannes vérifiées
- La filtration puisse être mise en route et que l'on puisse contrôler la pression au manomètre (elle est fonction du type et de la position du local technique par rapport à la piscine).

TEMPS DE FILTRATION

Une filtration doit être suffisamment puissante pour renouveler en 6 heures le volume d'eau de votre piscine.

Le calcul est le suivant :
(T° d'eau/2)= Nombre d'heures de filtration.

Température de l'eau	Durée de filtration pour 1 journée
15 à 18 °	3 heures
19 à 21° 4	4 heures
22 à 25° 6	6 heures
26 à 28 °	10 heures
+ de 28°	15 heures



ATTENTION !

Il ne faut jamais mettre des galets de chlore directement dans le bassin. Ces galets sont à placer dans le panier su skimmer. Dans le cas contraire le liner serait brulé.

Il faut impérativement que vous vous référiez et lisez attentivement la notice d'utilisation du fabricant concernant la compatibilité chimique des différents produit dans le traitement.

ATTENTION !

De petites courbures de la structures dues à la force de prèssion de l'eau n'ont pas de l'influence sur la résistance mécanique de la construction.

Astuces diverses

FILTRATION

- Nettoyage du bassin.

Le nettoyage du bassin à l'aide d'un balai manuel, s'effectue de la manière suivante :

- Branchez le tuyau sur le balai.
- Mettez le balai dans l'eau.
- Remplissez le tuyau d'eau en le met tant devant la buse de refoulement, filtration en route.
- Fixez le tuyau extrémité sur la prise balai.
- Vous devez passer le balai lentement (pour éviter de soulevé la poussière), et ne le sortez pas de l'eau, la pompe se désamorcerai.
- Une fois le balayage terminé, nettoyez le filtre puis remettre en position normal.

TRAITEMENT ET ENTRETIEN

Entretien courant

Il est conseillé de faire le test du PH de l'eau, une fois par semaine. Le taux de PH doit être impérativement maintenu entre 7.2 et 7.4 maximum.

Ne laissez pas une piscine hors-sol vide. Le non respect des consignes d'entretien peut engendrer des risques graves pour la santé et surtout celle des enfants. Il est déconseillé de marcher sur les margelles. Ne plonger pas.

Vous pouvez consulter dans la rubrique 'piscine', de notre site www.habitatetjardin.com, tout les produits complémentaires nécessaire pour l'appréciation maximale de votre achat de piscine.

Nous vous conseillons les éléments suivant, qui vous permettront d'apprécier votre baignade :

- | | | |
|--------------------------|---------------------------------|-----------------------------|
| • Pompe à chaleur | • Kit d'entretien été | • Douche solaire |
| • By-pass | • Kit d'entretien hiver | • Colonne hydro-massant |
| • Barrière de protection | • Robot piscine | • Enrouleur |
| • Alarme piscine | • Coffret pour filtration | • Sport sub-aquatique |
| • Bâche été | • Brassard et bouée pour enfant | • Fontaines |
| • Bâche hiver | • Matelas gonflable | • Balai manuel de nettoyage |

TRAITEMENT DE L'EAU

Il faut traiter chimiquement l'eau de la piscine pour détruire les bactéries, les microorganismes et éviter le développement d'algues quelque soit le système de filtration utilisé.

Plusieurs produits de stérilisation peuvent être utilisé : tel que : le brome, l'oxygène, le chlore.. On utilise parfois d'autre type de stérilisation comme le système cuivre-argent, l'électrolyse...

pH ce mot signifie potentiel hydrogène : il est impératif de toujours maintenir le pH de votre eau entre 7.2 et 7.4 car en dessous de ces valeurs l'eau devient corrosive et détériore rapidement les pièces mécaniques de votre piscine. Au dessus de ces valeurs l'eau est basique et diminue fortement l'action du traitement.

SECURITE

Le risque de sécurité est à son maximum lorsque les enfants ont moins de 5 ans. La sécurité de vos enfants dépend de vous. L'accident n'arrive pas qu'aux voisins, il faut se préparer à y faire face.

Profitez mieux de votre piscine



1. Lavage du filtre

Lors de la première utilisation, il est nécessaire d'effectuer un lavage du filtre pour évacuer le trop-plein de sable ainsi que les impuretés contenues dans ce sable.

Après cette opération, vanne multivoies positionnée sur "Filter" (filtration) et pompe en fonctionnement, mémoriser la pression initiale indiquée par l'aiguille du manomètre.

Après un certain temps de filtration, on observera une baisse du débit à la buse de refoulement. Cette baisse de débit est causée par l'encrassement du filtre (colmatage) qui gêne le passage de l'eau.

Lorsque la pression indiquée par le manomètre a augmenté de 0.2 à 0.3 Bars (Big Box 1) - 0.5 à 0.6 Bars (Big Box 2 et 3), il est temps d'effectuer un nettoyage du sable en procédant ainsi :

- Arrêter la pompe
- Positionner la vanne multivoies sur "Back-wash" (contre-lavage)
- Remettre la pompe en marche. L'eau qui sort de la sortie "Waste" (égout) de la vanne 4 voies est trouble est s'éclaircit peu à peu
- Quand cette eau est devenue claire, arrêter la pompe
- Positionner la vanne multivoies sur "Rinse" (rinçage) et remettre la pompe en marche pendant 20 à 30 secondes afin d'éliminer les impuretés résiduelles et de tasser le lit de sable
- Arrêter la pompe et positionner la vanne multivoies sur Filter
- Remettre la pompe en marche: la pression indiquée par le manomètre doit être revenue à la valeur initiale

2. Mise en hivernage de l'installation

- Effectuer un nettoyage prolongé du sable
- Traiter l'eau: correction du pH, chloration et produit d'hivernage
- Arrêter la pompe et positionner
 - la vanne 4 voies sur "Rinse" (cas des Big Box 1)
 - la vanne 6 voies sur "Waste" (vidange) (Cas des Big Box 2 et 3)
- Remettre la pompe en marche jusqu'à ce que le niveau d'eau de la piscine ait baissé de 30 centimètres environ
- Vidanger le filtre en dévissant le bouchon situé en bas de la cuve
- Positionner la vanne multivoies sur "Winter" (hivernage)
- Fermer toutes les vannes
- Disjoncter le coffret d'alimentation électrique de la pompe
- Vidanger la pompe en dévissant le bouchon situé en bas du préfiltre
- Stocker la pompe dans un local hors-gel