

Planeo

Fichier produit



PLANEO

Fichier produit - Faits

Informations techniques :

Avec sa technologie RockLite innovante à base de polyuréthane de haute qualité, Planeo est extrêmement solide mais également si léger qu'il peut être transporté et installé par une seule personne! Il offre ainsi un appui sûr et un toucher agréable.

Composition innovante et unique du matériau

- + Solidité exceptionnelle pour un poids réduit (en moyenne 50% plus léger) grâce à la nouvelle technologie innovante RockLite.
- + Robustesse maximale et nettoyage simple

Sécurité

- + Classe B antidérapante pour les couleurs mates ColorLine et A pour les couleurs naturelles selon DIN 51097

Installation sûre et facile pour tous les projets

- + 3 versions pour un maximum de flexibilité: posé à fleur du revêtement de sol, pose sur le carrelage et pose sur un support
- + Aucun cadre n'est requis pour une installation posée sur le carrelage

Design minimaliste tout en filigrane

- + Design ultraplat et sans ressaut (hauteur de 40 mm)
- + Couvercle de drain intégré encastré inclus

Personnalisation incroyable

- + 26 tailles différentes entre 80 x 80cm et 180 x 100cm
- + Découpe possible sur site
- + Choix de 7 bordes individuelles à fleur intégrées en acier inoxydable poli
- + 12 coloris



EN RESUMÉ:



Surface fermée non poreuse pour un nettoyage facile et une brillance élevée



Produit garanti 10 ans



3 types de montages simples et rapides



Accès possible sans seuil



Catégorie antidérapante A ou B



Innovation RockLite

PLANEO

Fichier produit-faits

DIMENSIONS DISPONIBLES :

		Largeur en mm			
		750	800	900	1000
Largeur en mm	800		•		
	900	•	•	•	
	1000	•	•	•	•
	1200	•	•	•	
	1400	•	•	•	•
	1500	•	•	•	•
	1600		•	•	
	1700		•	•	
	1800		•	•	•

LA DÉCOUPE SUR CHANTIER*

Visionnez la vidéo de démonstration de la découpe du Planeo sur notre site internet



* Bien respecter les consignes de découpe dans la notice fournie avec le receveur. Villeroy & Boch ne peut assumer aucune garantie pour des dommages directs ou collatéraux qui pourraient survenir pendant les opérations de découpe sur chantier

Toutes les tailles sont disponibles dans une hauteur de 40 mm , la couleur 01 est également disponible avec anti-dérapant Vilbogrip

RockLite:

Acrylique coulé teinté dans la masse de 3,2 mm et dos plat en RockLite

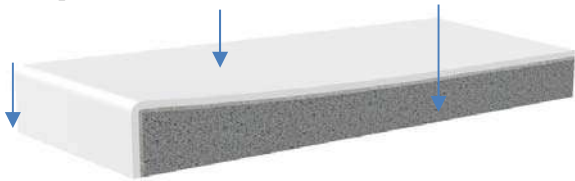

40 mm

COULEURS DISPONIBLES :

Couleurs structurées



Nature 1N Anthrazite Nature 2N Creme Nature 3N Grey Nature 4N Sand Nature 5N White

Couleurs



Creme 2S Brown 4S Antrazite 1S Grey 3S Weiß Alpin 01 Star White 96 Stone White RW

Choix de 7 bondes individuelles intégrées à fleur:



Geometrics Bubbles Twister Leaves Snowflakes Pure Metal Pure White

Livraison:

Cache-bonde à fleur fourni de série en Pure Metal en acier inoxydable brossé.

PLANEO

Fiche produit d' étanchéité

Les zones exposées à l'eau doivent être durablement protégées contre l'humidité. Il est particulièrement fréquent de constater des dommages provoqués par des fuites à l'intersection du rebord du receveur de douche et du mur ou du sol. Les joints en silicone appliqués sur ces endroits sont définis comme de véritables joints de maintenance et ont essentiellement des fonctions esthétiques et hygiéniques. En l'absence d'étanchéité supplémentaire derrière les joints en silicone, l'humidité peut pénétrer sous le receveur de douche et de là dans le bâtiment.

NORMES ET RÉGLEMENTATIONS EN VIGUEUR:

L'étanchéité des appareils sanitaires est régie par les normes et réglementations suivantes:

- Agrément technique européen ETAG 022 "Revêtement d'étanchéité des murs et des sols dans les pièces humides"
- Fiche technique du ZDB „Étanchéité en adhérence“
- DIN 18195-5 „Etanchéité d'ouvrages“
- DIN 18534-1:2015-07 „Étanchéité intérieure“
- Réglementation en matière de bâtiment et clauses techniques de construction
- Fiche technique BIV et BEB
- ÖNORM B2207 „Travaux de carrelage, de dallage et de pose de mosaïques, normalisation des contrats de service“

La classe de réclamation A0 (sols et murs) s'applique dans les salles des bains pour les surfaces directement et indirectement sollicitées et dans lesquelles l'eau de service et l'eau de nettoyage ne sont pas très fréquemment utilisées comme c'est le cas dans les salles bains privées.







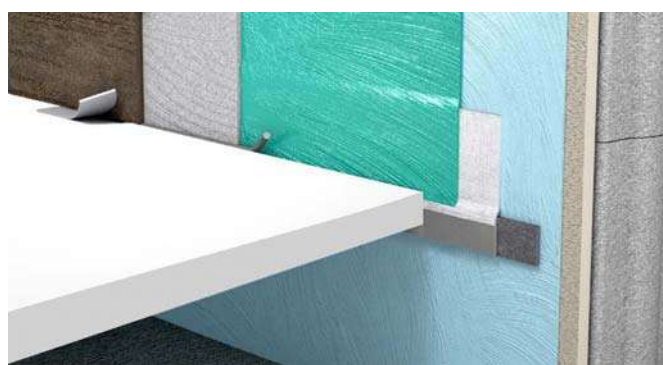

Remarque

Pour les receveurs de douche découpés, nous recommandons d'appliquer une bande d'étanchéité en adhérence conforme à l'agrément technique européen ETAG 022.

ENCASTREMENT DU RECEVEUR DE DOUCHE EN ANGLE OU CONTRE UN MUR:

N'est pas prévu pour un encastrement à fleur



	Maçonnerie		Cordon rond d'étanchéité
	Crépi		Colle à carrelage
	Etanchéité en adhérence		Bande de séparation pour carrelage
	Ruban isolant phonique		Étanchéité en adhérence
	Mepa-Aquaproof		

Kit Aquaproof pour installation en angle



Code article: 9409 07 00

Contenu :

- 1 rouleau de ruban d'étanchéité
- 1 rouleau de ruban isolant phonique
- 1 rouleau de bandes de séparation pour carrelage
- 1 rouleau de pressage









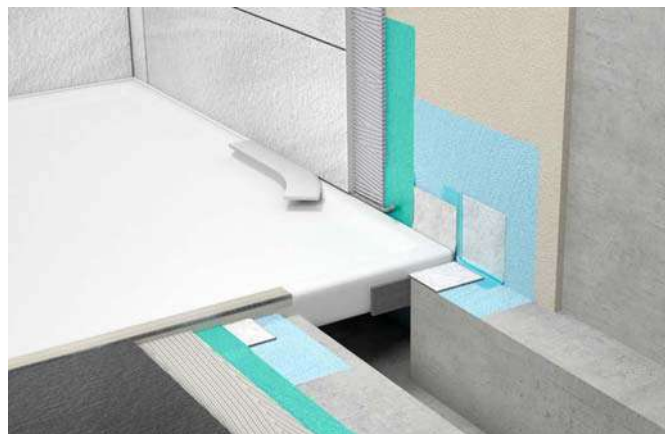



PLANEO

Fichier produit – d'étanchéité

RECEVEURS DE DOUCHE INSTALLÉS À FLEUR:



	Maconnerie / chape		Angle d'étanchéité Aquaproof 3D
	Crép i		Ètanchéité en adhérence
	Bande de séparation		Cordon rond d'étanchéité
	Ètanchéité en adhérence		Colle a carrelage
	Ruban isolant phonique		Bande de séparation pour carrelage
	Aquaproof		

Kit Aquaproof pour installation à fleur



Code article : 9409 08 00

Contenu:

- 1 rouleau de ruban d'étanchéité pour receveur de douche (6m)
- 1 rouleau de ruban isolant phonique (6m)
- 1 rouleau de bandes de séparation pour carrelage (3,80m)
- 3 angles d'étanchéité Aquaproof 3D
- 1 rouleau de pressage

LA SÉRIE DE RECEVEURS DE DOUCHE PLANEO EST CONFORME AUX EXIGENCES SUIVANTES:

Isolation acoustique

DIN 4109 „Isolation acoustique dans les bâtiments“

VDI 4100 „Isolation acoustique dans les bâtiments“

SIA 181 „Isolation acoustique dans les bâtiments“

Propriétés antidérapantes

DIN 51097: 1992-11 „Vérification des revêtements de sol- zones humides de circulation pieds nus“

Évacuation de l'eau

Conformément à la norme ETAG 022 „Certificat d'étanchéité en combinaison avec MEPA Aquaproof 3D

Conformément à la norme NF EN 1253 „ Siphons pour bâtiments“

PLANE0

Fichier produit - options d'installation

POSE SUR CARRELAGE:



- Installation du receveur de douche et de la bonde dans la chape

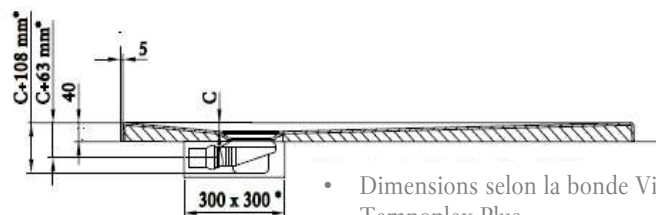

- Dimensions selon la bonde Viega Tempoplex Plus
- Dimensions selon la profondeur du receveur (C dans le tarif)

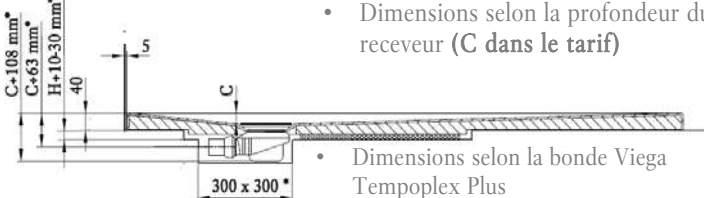

- Dimensions selon la bonde Viega Tempoplex Plus
- Dimensions selon la profondeur du receveur (C dans le tarif)
- Dimensions selon la hauteur du receveur (H dans le tarif)

POSE SUR UN SUPPORT:



- Installation avec pieds de baignoire
- Tablier pour carrelage

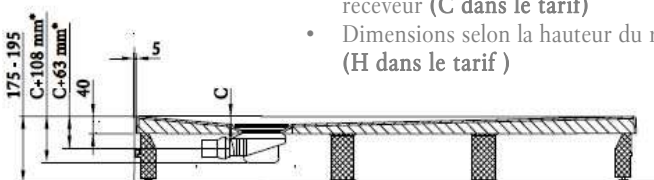

- Dimensions selon la bonde Viega Tempoplex Plus
- Dimensions selon la profondeur du receveur (C dans le tarif)

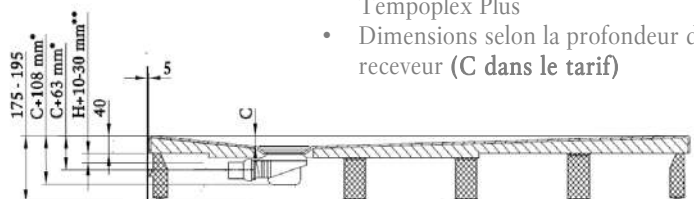

- Dimensions selon la bonde Viega Tempoplex Plus
- Dimensions selon la profondeur du receveur (C dans le tarif)
- Dimensions selon la hauteur du receveur (H dans le tarif)

INSTALLATION A FLEUR



- Installation du receveur de douche et de la bonde dans la chape

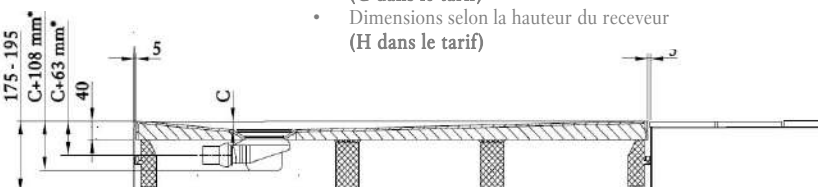

- Dimensions selon la bonde Viega Tempoplex Plus
- Dimensions selon la profondeur du receveur (C dans le tarif)

ACCESSOIRES DE MONTAGE:

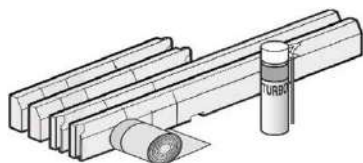

Kit d'installation en Styrodur pour les petites dimensions (U91411200)
800x800 - 1000x1000 mm

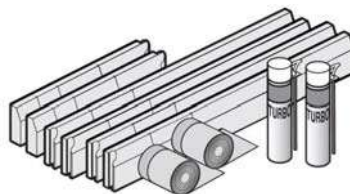

Kit d'installation en Styrodur pour les grandes dimensions (U91411300)
1200x700 - 1800x1000 mm

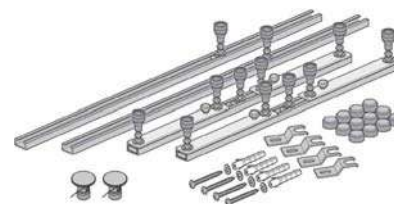

Le cadre peut être adapté aux dimensions du receveur. Disponible en stock.
Code article U91411400

PLANE0

Fichier produit - dimensions

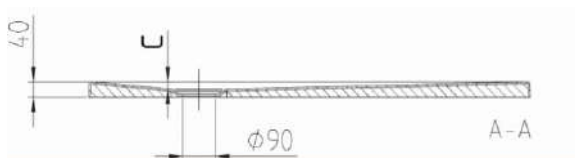
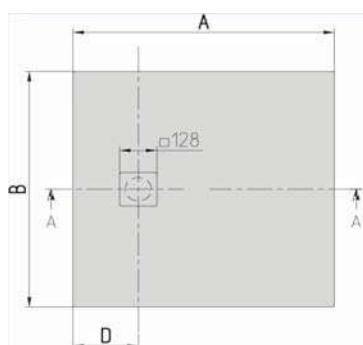

Carré:

Dimension	A	B	C	D	E	F	Code article
100 x 100 cm	1000	1000	15	250	/	/	UDA 1010PLA 1V-XX
90 x 90 cm	900	900	15	225	/	/	UDA 9090 PLA 1V-XX
80 x 80 cm	800	800	15	200	/	/	UDA 8080 PLA 1V-XX

Rectangle:

Dimension	A	B	C	D	E	F	Code article
180 x 100 cm	1800	1000	29	450	230	785	UDA 1810 PLA 2V-XX
180 x 90 cm	1800	900	30	450	230	785	UDA1890 PLA 2V-XX
180 x 80 cm	1800	800	30	450	171	935	UDA1880 PLA 2V-XX
170 x 90 cm	1700	900	29	425	230	690	UDA 1790 PLA 2V-XX
170 x 80 cm	1700	800	27	425	205	805	UDA 1780 PLA 2V-XX
160 x 100 cm	1600	1000	28	400	225	600	UDA1610 PLA 2V-XX
160 x 90 cm	1600	900	27	400	225	600	UDA1690 PLA 2V-XX
160 x 80 cm	1600	800	25	400	175	820	UDA 1680 PLA 2V-XX
150 x 100 cm	1500	1000	24	375	200	610	UDA 1510 PLA 2V-XX
150 x 90 cm	1500	900	25	375	200	610	UDA1590 PLA 2V-XX
150 x 80 cm	1500	800	24	375	200	610	UDA1580 PLA 2V-XX
140 x 100 cm	1400	1000	23	350	/	/	UDA 1410 PLA 2V-XX
140 x 90 cm	1400	900	22	350	/	/	UDA 1490 PLA 2V-XX
140 x 80 cm	1400	800	21	350	/	/	UDA1480 PLA 2V-XX
140 x 75 cm	1400	750	21	350	/	/	UDA1475 PLA 2V-XX
120 x 90 cm	1200	900	19	300	/	/	UDA 1290 PLA 2V-XX
120 x 80 cm	1200	800	18	300	/	/	UDA 1280 PLA 2V-XX
120 x 75 cm	1200	750	15	300	/	/	UDA1275 PLA 2V-XX
100 x 90 cm	1000	900	15	250	/	/	UDA1090 PLA 2V-XX
100 x 80 cm	1000	800	15	250	/	/	UDA 1080 PLA 2V-XX
100 x 75 cm	1000	750	15	250	/	/	UDA 1075 PLA 2V-XX
90 x 80 cm	900	800	14	225	/	/	UDA9080 PLA 2V-XX
90 x 75 cm	900	750	14	225	/	/	UDA9075 PLA 2V-XX

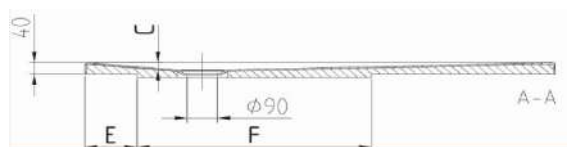
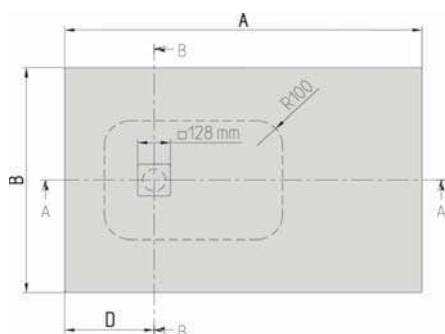

VILLEROY&BOCH

France

Siège Social

Division Salles de Bains et Wellness

Villeroy & Boch S.A.S.

82, rue d'Hauteville

75010 Paris

Tel. +33 1 44 79 96 96

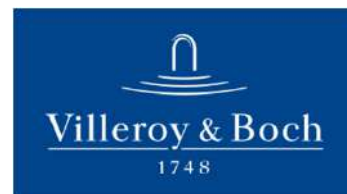

Self-Supporting Shower Tray Acryl

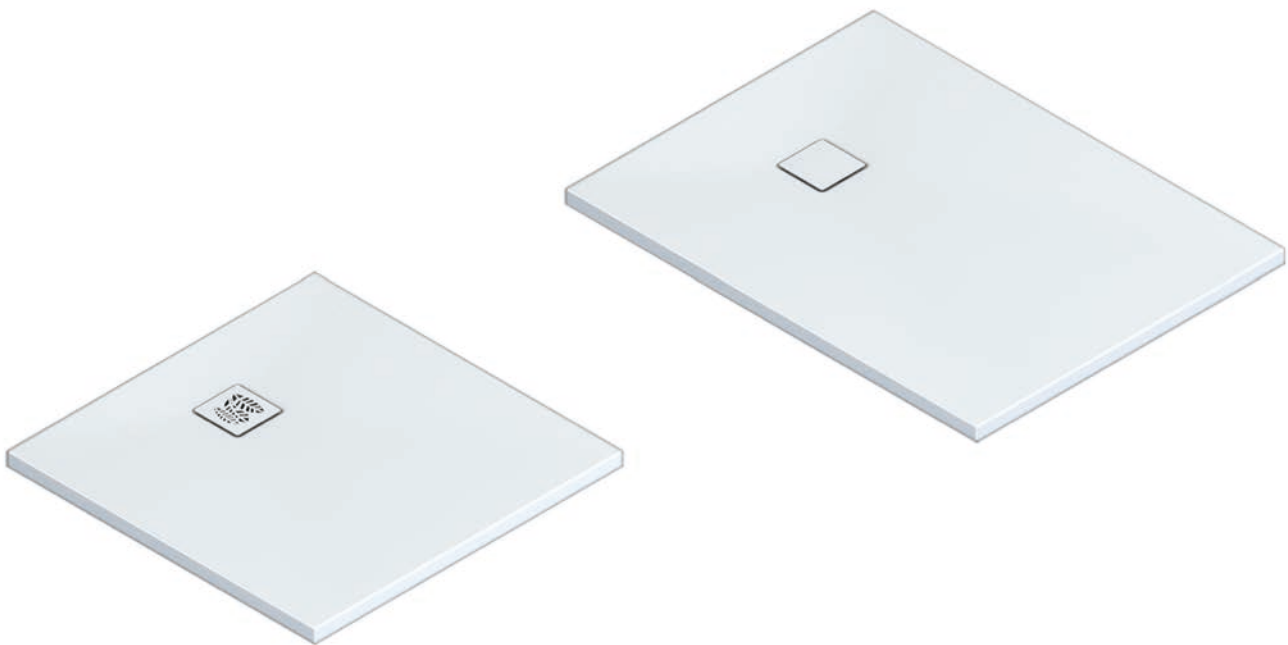

- | | | | |
|---------------------------------------|---------------------------------|---------------------------------|----------------------------------|
| DE Montageanleitung | AR دليل التركيب | HU Szerelési útmutató | PT Instruções de montagem |
| EN Installation instructions | BG Ръководство за монтаж | ID Petunjuk pemasangan | RO Manual de montaj |
| ES Instrucciones de montaje | CS Návod k montáži | JA 取付説明書 | SK Návod na montáž |
| FR Instructions de montage | DA Monteringsvejledning | KO 설치 가이드 | SL Navodila za montažo |
| IT Istruzioni per il montaggio | ET Paigaldusjuhend | LT Montavimo instrukcija | SV Monteringsanvisning |
| NL Montagehandleiding | EL Οδηγίες τοποθέτησης | LV Mont#žas instrukcija | TH คู่มือการติดตั้ง |
| RU Инструкция по монтажу | FI Asennusohje | NO Monteringsanvisning | TR Montaj kılavuzu |
| ZH 安装说明 | HR Uputa za montažu | PL Instrukcja monta' u | UK Інструкція з монтажу |



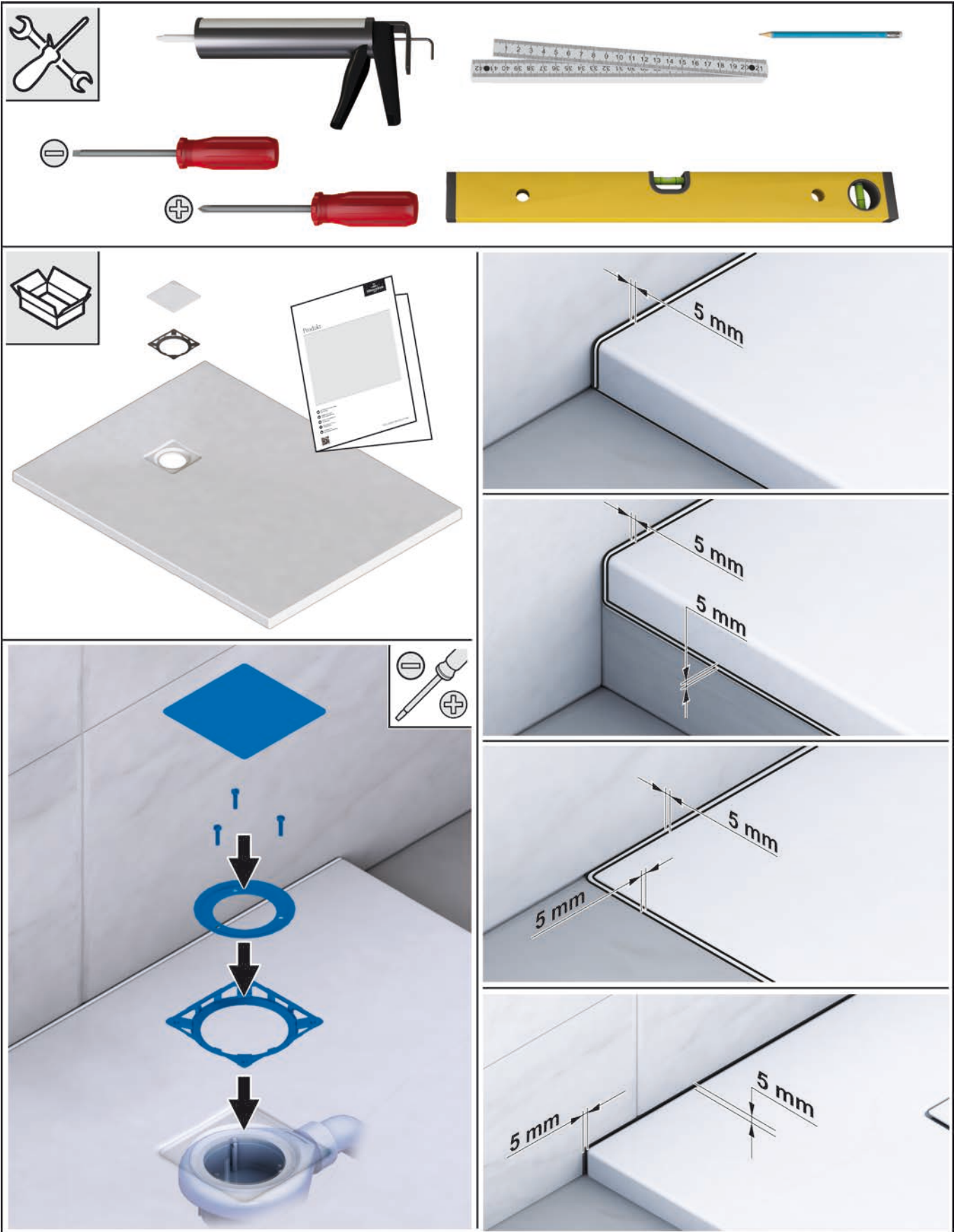

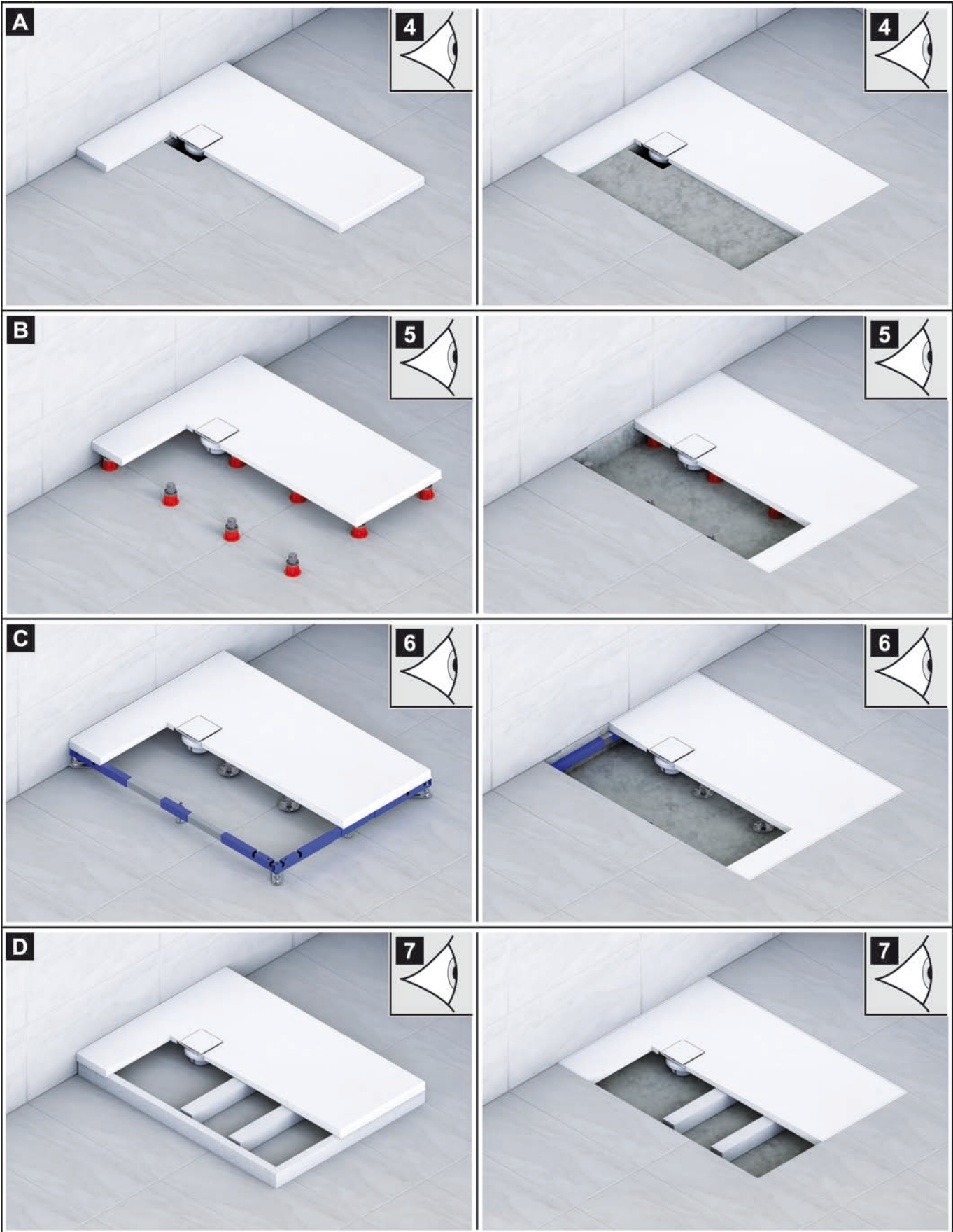

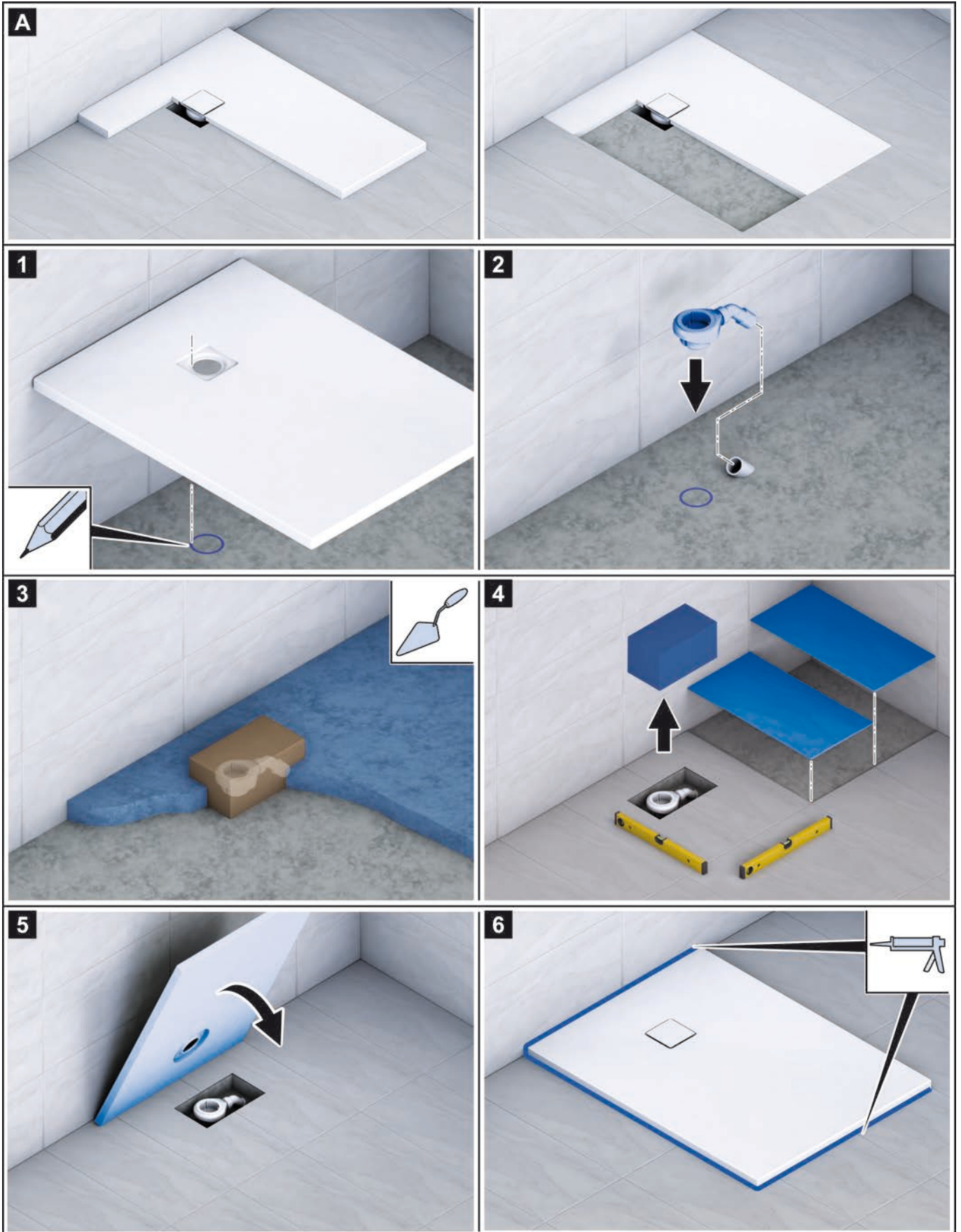

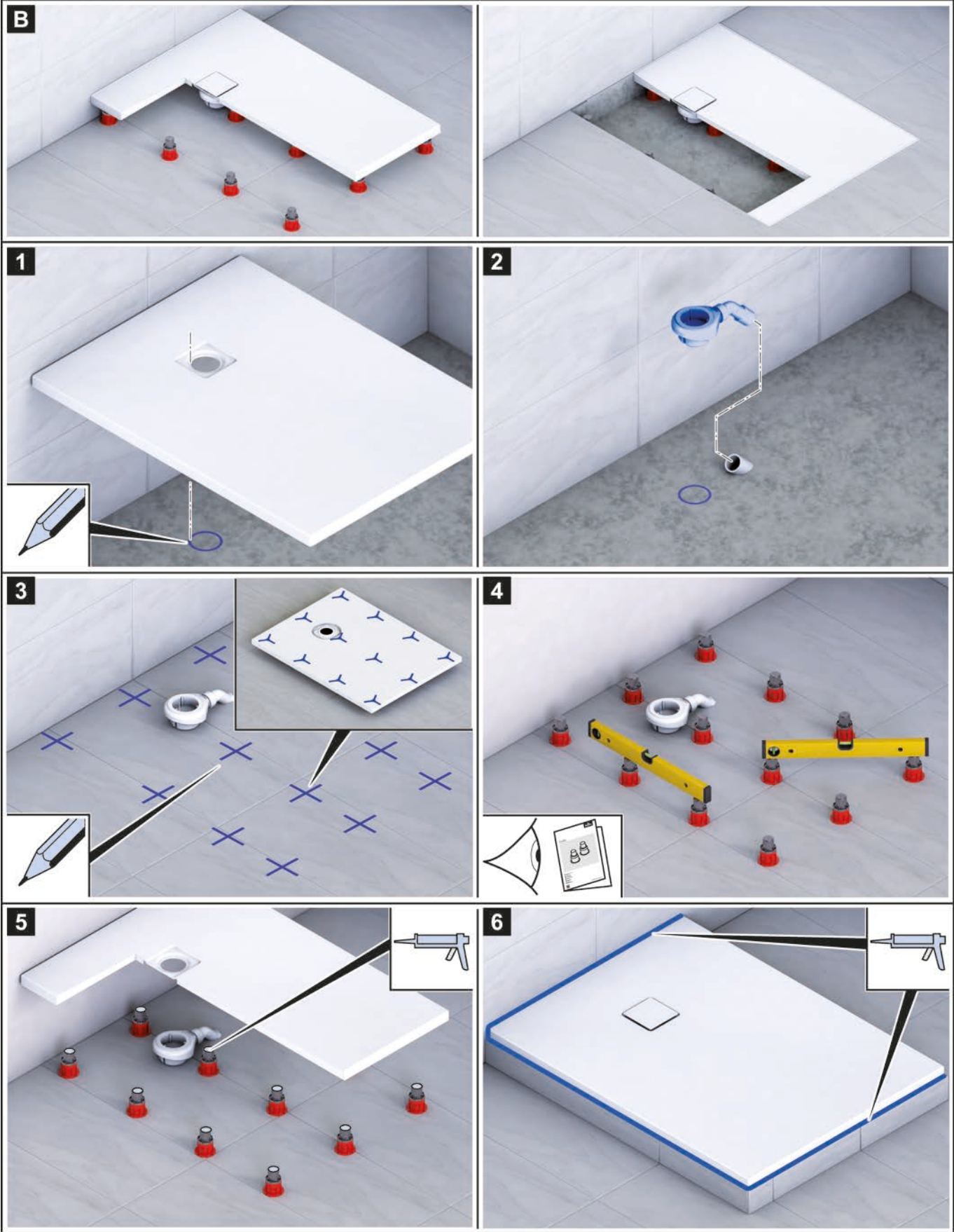

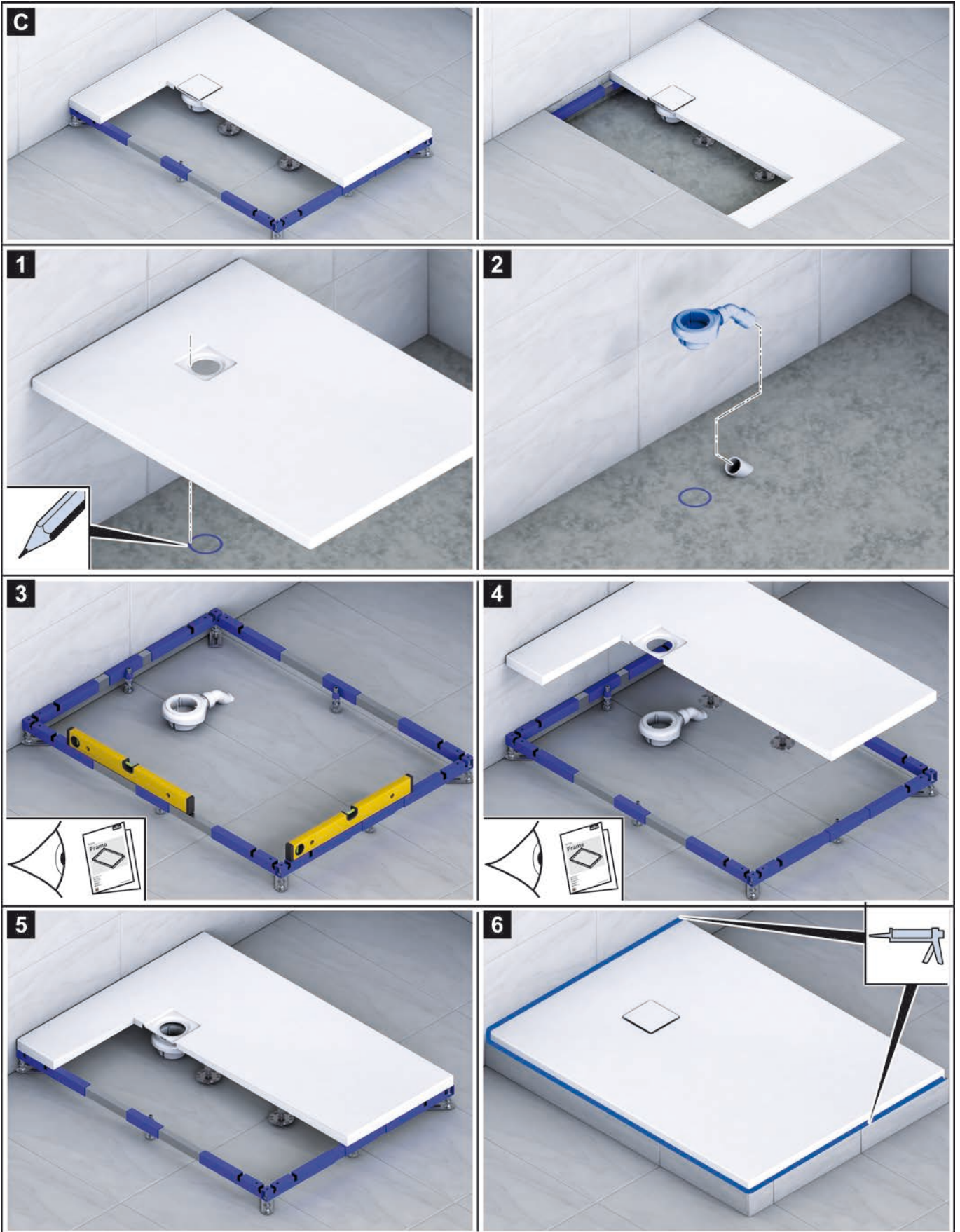

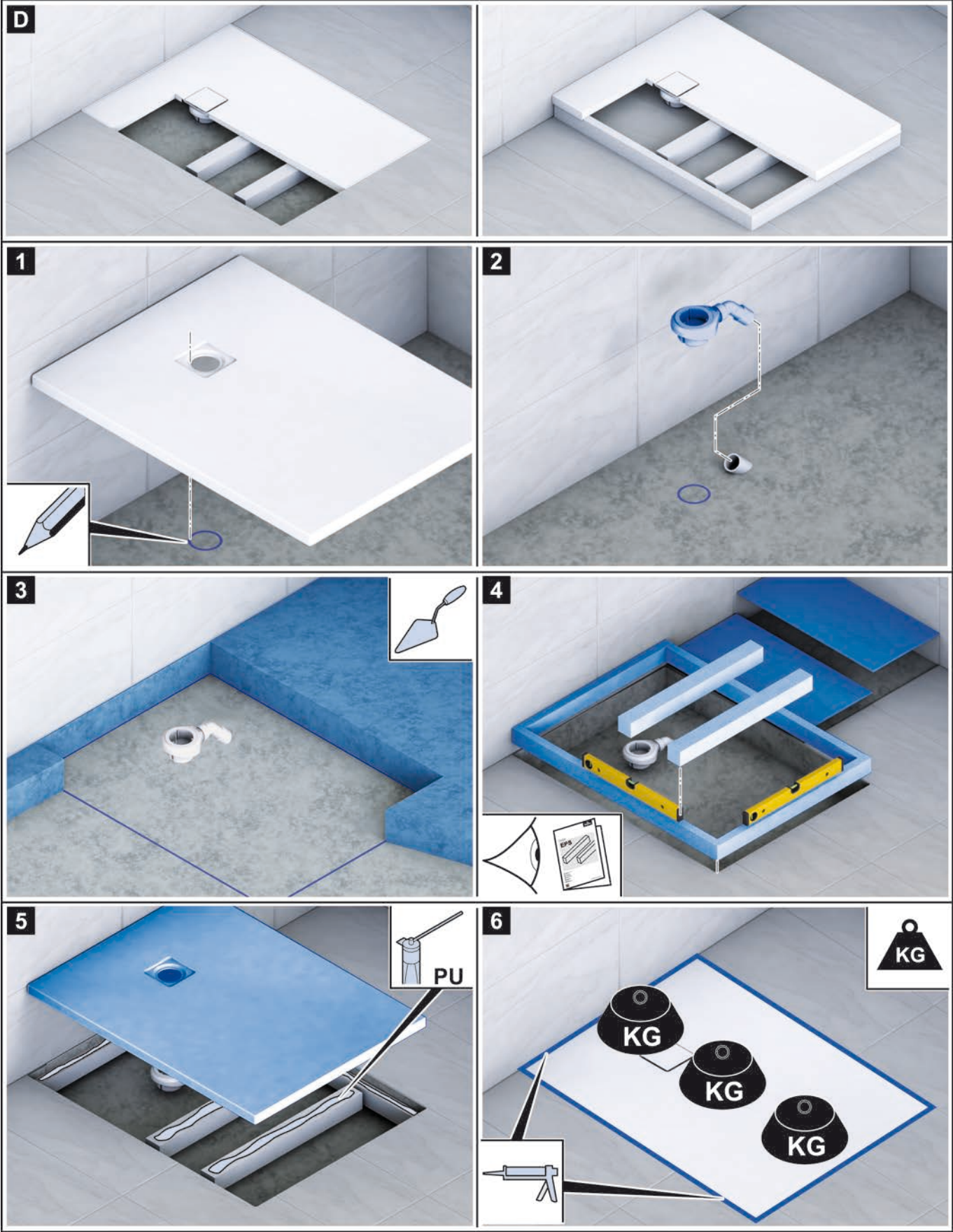

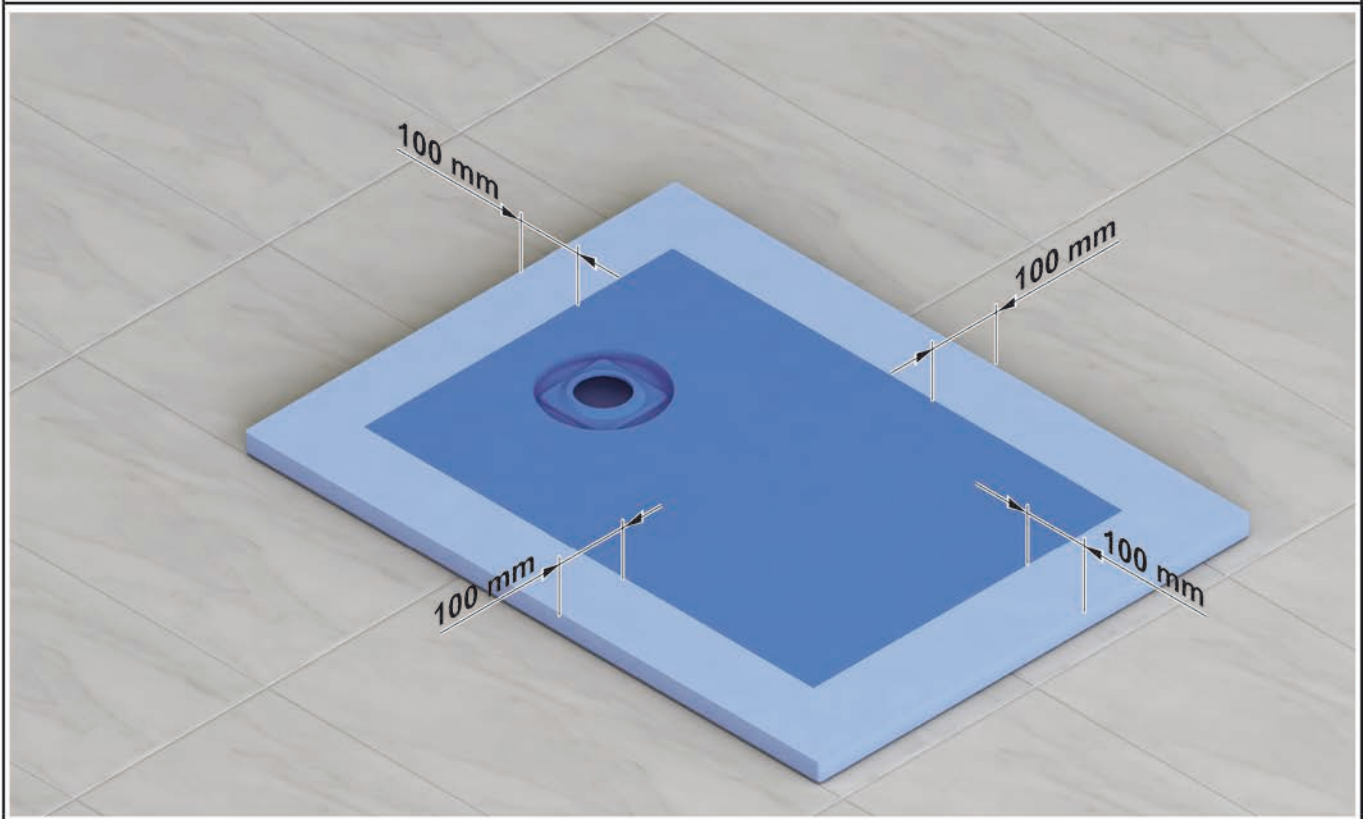

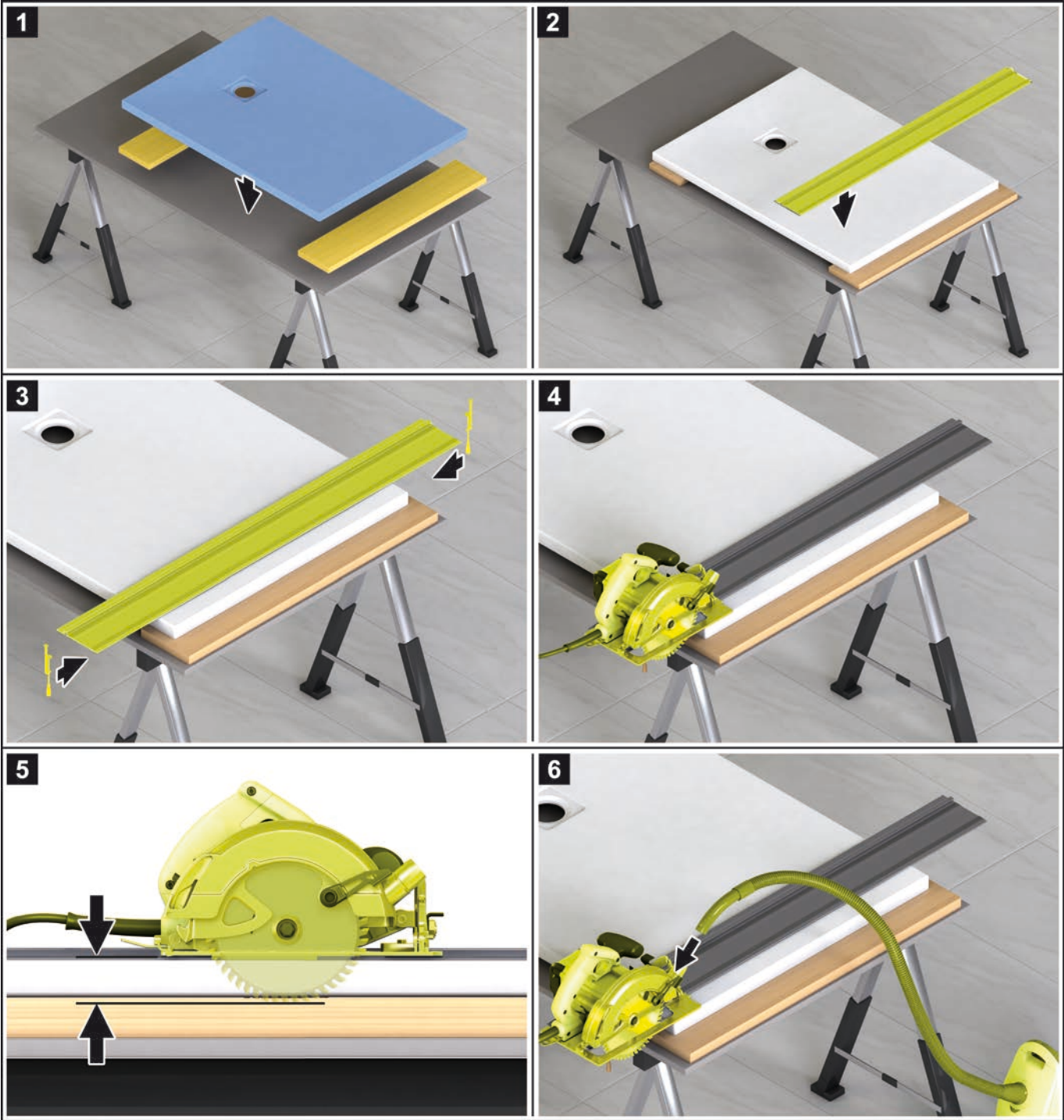

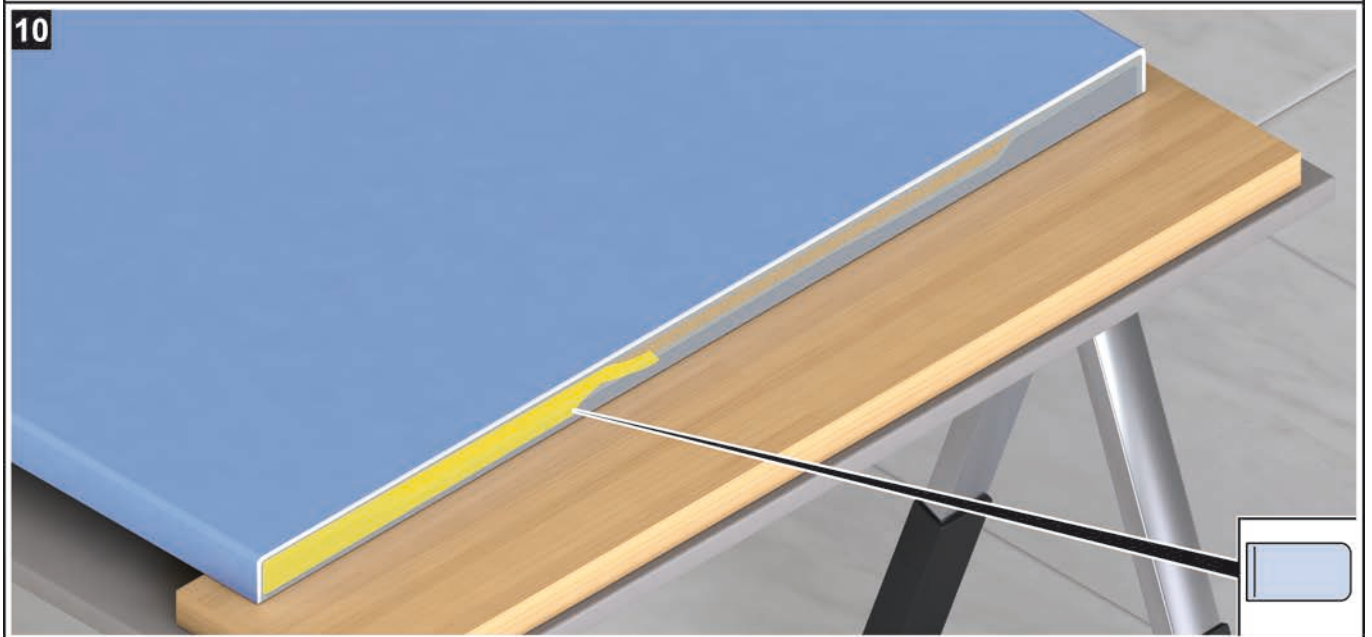
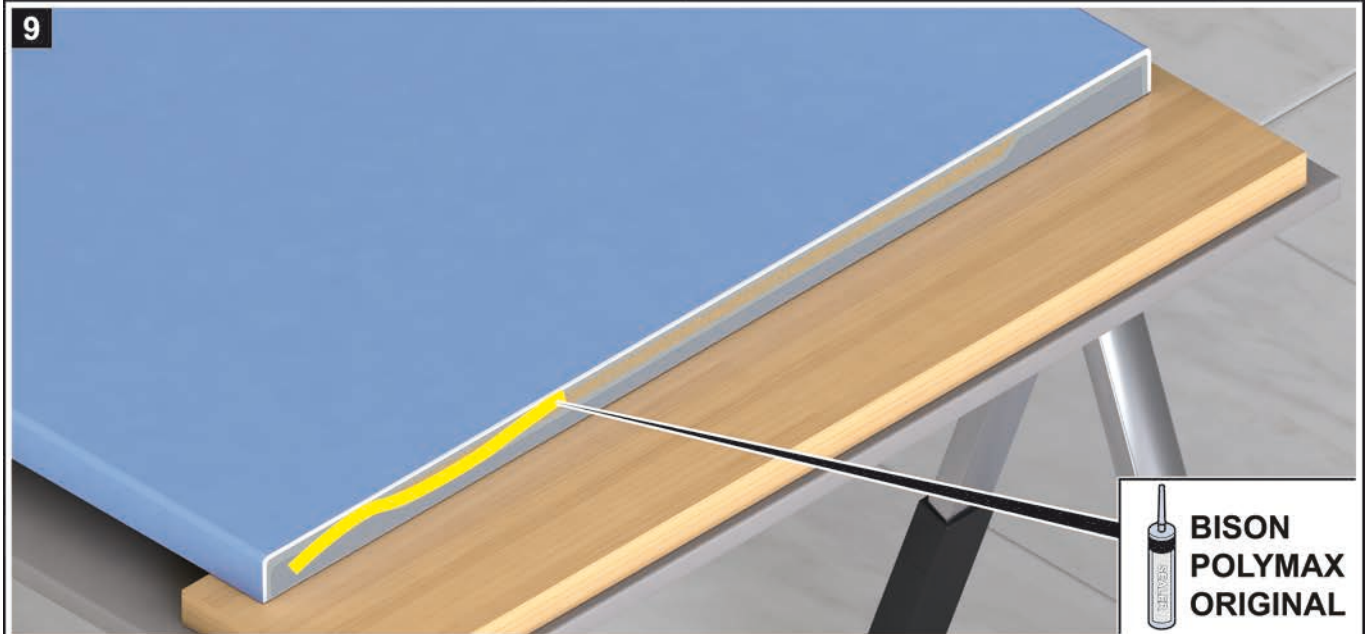
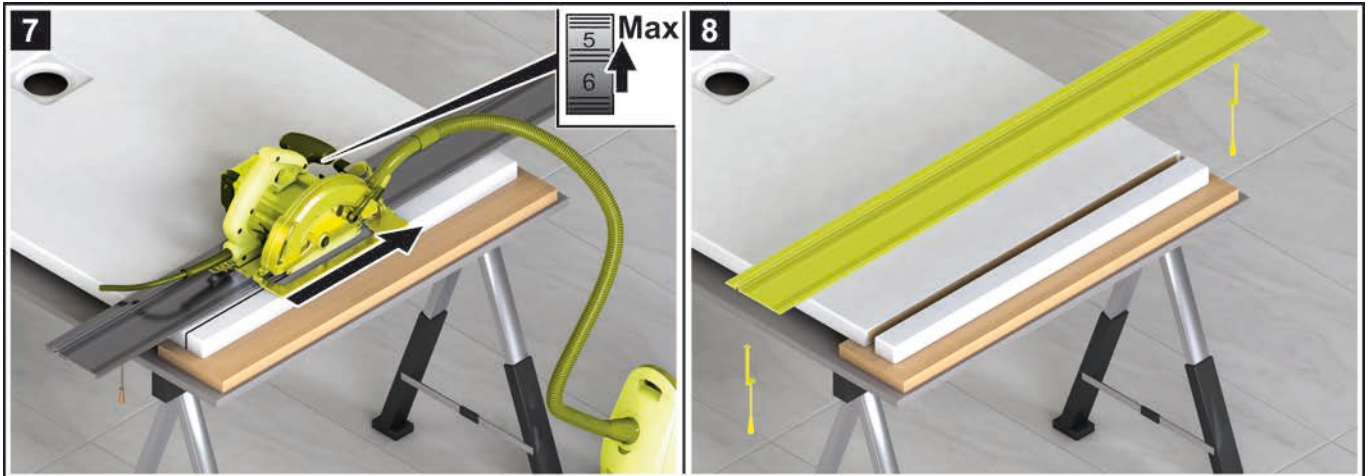

VILLEROY & BOCH

GERMANY

*Villeroy & Boch AG
Bathroom and Wellness Division
Headquarters
66693 Mettlach
Germany*

Tel: +49 (0) 68 64 / 81 0

Fax: +49 (0) 68 64 / 81 1484