



ARISTON



ALTEAS ONE+ NET

are approved for natural gas mixtures enriched with hydrogen.
Gas category G20/20Vol.-% H2

420011289900 - Rev.00 - 112022



ALTEAS ONE+ NET

avec CUBE Sonde d'ambiance

ErP

MODE D'EMPLOI POUR L'UTILISATEUR

CHAUDIÈRE MURALE À GAZ À CONDENSATION

HOT WATER ■ HEATING ■ RENEWABLE ■ AIR CONDITIONING

Chère madame,

Cher monsieur,

Nous vous remercions d'avoir choisi une chaudière Ariston. Votre produit a fait l'objet, tout au long de son processus de fabrication, d'un contrôle qualité rigoureux.

Ce livret, incluant les consignes et les conseils, a été rédigé dans le but de vous informer sur son installation, son utilisation et son entretien afin que vous puissiez en apprécier toutes les qualités. Conservez ce livret avec soin pour toute consultation ultérieure.

Notre réseau de stations techniques agréées est à votre entière disposition en cas de besoin. Pour trouver le professionnel Ariston le plus proche de chez vous, veuillez consulter notre site Internet

www.ariston.com

Suivre les explications sur le certificat de garantie qui se trouve dans l'emballage.

Certification CE

La marque CE garantit que l'appareil répond aux exigences des règlements et directives :

- **2016/426/EU** sur les appareils à gaz
- **2014/30/EU** sur la compatibilité électromagnétique
- **92/42/CEE** sur le rendement énergétique
 - Seul l'article 7 (§ 2), l'article 8 et des annexes III à V
- **2009/125/CE** Energy related Products
- **813/2013** Règlement délégué (UE) Nr. 811/2013
- **2014/35/EU** sur la sécurité électrique
- **2014/53/EU** RED (Radio Equipment Directive)

Garantie

ARISTON vous offre une garantie pièces de 2 ans à compter de la date de mise en service de votre chaudière.

- Lire ci-dessous les informations «Garantie / Responsabilité» pour connaître les modalités d'application de la garantie.
La mise en service de votre chaudière doit être effectuée, par une Station Technique Agréée ARISTON qui transmettra à notre service le «bon de garantie» renseigné (bon de garantie livrée avec votre appareil).
- Assurez-vous que cela a bien été effectué.

Informations Garantie / Responsabilité

Conditions de garantie

ARISTON vous offre une garantie pièces de DEUX ANS (et de CINQ ANS sur l'échangeur primaire exclusivement), à compter de la date de mise en service de votre chaudière, qui couvre tout remplacement de pièce reconnue défectueuse, à l'exclusion des frais de main-d'oeuvre et de déplacement. Cette garantie pièces constructeur est subordonnée à un entretien annuel réalisé par un professionnel qualifié qui devra notamment vérifier, nettoyer et régler l'appareil au moins 1 fois par an, voire plus si nécessaire (conformément à l'arrêté du 15 septembre 2009).

La réparation des pièces ou leur remplacement pendant la période de garantie constructeur ne peut avoir pour effet de prolonger la durée initiale de celle-ci. La garantie pièces constructeur ne saurait être retenue en raison d'une mauvaise installation de l'ensemble de chauffage, de conditions de stockage inappropriées ainsi qu'en cas de fonctionnement défectueux ou de détérioration de la chaudière résultant d'un usage anormal ou abusif, d'une insuffisance d'entretien, d'une inadaptation au gaz utilisé.

Elle est conditionnée à la réalisation

de l'installation en conformité avec les règles de l'art, les normes en vigueur, les instructions particulières figurant sur la notice d'installation ainsi qu'à la qualification technique et professionnelle des entreprises responsables des réparations ou de la maintenance ultérieures.

La garantie pièces constructeur ne couvre pas :

- les détériorations consécutives à des modifications de la nature ou de la pression inadéquate ou irrégulière de l'eau ou du gaz, de la qualité de l'eau (tels que par exemple, calcaire, entartrage, embouage...) ou à un changement de caractéristiques de la tension électrique d'alimentation.
- les interventions effectuées par d'autres entreprises que celles spécialement qualifiées.

Certificats de conformité pour les installations neuves ou pour les remplacements de chaudières.

L'installation d'une chaudière gaz doit obligatoirement faire l'objet d'un Certificat de Conformité, visé par un organisme agréé par le Ministère de la Transition Ecologique et Solidaire (arrêté 23 février 2018).

L'entreprise qui établit le certificat de conformité est une entreprise :

- Inscrite dans une démarche de qualité pour les travaux sur les installations de gaz ;
- Soumise à des contrôles réguliers de la part d'un organisme de contrôle indépendant tel que Qualigaz, à l'occasion desquels l'entreprise peut échanger sur les aspects techniques et réglementaires.

Normes de sécurité

Légende des symboles :



Le non-respect des avertissements comporte un risque de lésions et peut même entraîner la mort.



Le non-respect de l'avis de danger peut porter atteinte et endommager, gravement dans certains cas, des biens, plantes ou animaux.



Icône pour informations et des instructions supplémentaires

N'effectuer aucune opération exigeant l'ouverture de l'appareil.

Electrocution par contact avec des composants sous tension.



Lésions sous forme de brûlures dues à la présence de composants surchauffés ou de blessures provoquées par des saillies et des bords tranchants.



N'effectuer aucune opération exigeant la dépose de l'appareil.

Electrocution par contact avec des composants sous tension.



Explosions, incendies ou intoxications dus au gaz s'échappant des tuyaux débranchés.

Inondations dues à l'eau s'échappant des tuyaux débranchés.



Ne pas abîmer le câble d'alimentation électrique.

Electrocution provoquée par des fils sous tension dénudés.



Ne jamais poser d'objets sur l'appareil.

Lésions provoquées par la chute de l'objet par suite de vibrations.



Endommagement de l'appareil ou des objets placés en dessous causé par la chute de l'objet à cause des vibrations.

Ne pas monter sur l'appareil.

Lésions provoquées par la chute de l'appareil.



Endommagement de l'appareil ou des objets placés en dessous par la chute de l'appareil détaché de ses supports.



Ne pas grimper sur des chaises, des tabourets, des

échelles ou des supports instables pour nettoyer l'appareil.

Lésions provoquées par chute d'une hauteur élevée ou par coupure (échelle pliante).



N'effectuer aucune opération de nettoyage de l'appareil sans avoir auparavant éteint l'appareil et amené l'interrupteur extérieur sur OFF.

Electrocution par contact avec des composants sous tension.



Ne pas utiliser d'insecticides, de solvants ou de produits de nettoyage agressifs pour l'entretien de l'appareil.

Endommagement des parties peintes ou en plastique.



Ne pas utiliser l'appareil pour des usages autres qu'un usage domestique habituel.

Endommagement de l'appareil du fait d'une surcharge de fonctionnement. Endommagement des objets indûment traités.

Ne pas permettre à des enfants ou à des personnes inexpérimentées d'utiliser l'appareil.

Endommagement de l'appareil dû à un usage impropre.



En cas d'odeur de brûlé ou de fumée s'échappant par l'appareil, couper l'alimentation électrique, fermer le robinet du gaz, ouvrir les fenêtres et appeler un technicien.

Lésions dues à des brûlures ou à inhalation de fumée, intoxication.



En cas de forte odeur de gaz, fermer le robinet du gaz, ouvrir les fenêtres et appeler un technicien.

Explosions, incendies ou intoxications.



Cette appareil peut être utilisé par des enfants de plus de 8 ans et par des personnes à capacités physiques, mentales réduites et ayant peu d'expérience ou connaissance s'ils sont sous supervision et si des instructions ont été données pour l'utilisation sécuritaire de l'appareil et si les risques sont connus. Enfants ne doivent pas jouer avec l'appareil. Nettoyage et entretien ne devraient pas être effectués par les enfants sans surveillance.



**CE MANUEL
TOUT COMME
LE MANUEL
"INSTRUCTIONS
TECHNIQUES
D'INSTALLATION ET
D'ENTRETIEN" FORMENT
UN TOUT AVEC L'APPAREIL.
ILS SONT À CONSERVER
AVEC SOIN ET DOIVENT
SUIVRE LA CHAUDIÈRE
EN CAS DE CESSIION À
UN AUTRE PROPRIÉTAIRE
OU UTILISATEUR ET/OU
DE TRANSFERT SUR UNE
AUTRE INSTALLATION.
LISEZ ATTENTIVEMENT
LES INSTRUCTIONS ET LES
CONSEILS FOURNIS PAR CE
MANUEL.**



conformément aux lois et aux normes en vigueur qui, une fois le travail terminé, doit délivrer au client une déclaration de conformité.

L'installation, l'entretien et toute autre intervention doivent être effectués par du personnel possédant les qualités requises conformément aux réglementations applicables en la matière et aux indications fournies par le fabricant.

En cas de panne et/ou de mauvais fonctionnement, éteindre l'appareil et fermer le robinet du gaz. Ne pas essayer de le réparer soi-même, faire appel à un professionnel qualifié. Pour toute réparation, faire appel à un technicien qualifié et exiger l'utilisation de pièces détachées d'origine. Le non-respect de ce qui précède peut compromettre la sécurité de l'appareil et faire déchoir toute responsabilité du fabricant.

En cas de travaux ou de maintenance de structures placées près des conduits ou des dispositifs d'évacuation des fumées et de leurs accessoires, éteignez l'appareil et une fois que les travaux sont terminés faites vérifier par un professionnel le bon état de fonctionnement des conduits ou des dispositifs.

En cas d'inutilisation prolongée de la chaudière :

- couper l'alimentation électrique en plaçant l'interrupteur extérieur sur la position "OFF",
- fermer le robinet gaz et le robinet eau froide sanitaire,
- vidanger l'installation chauffage et sanitaire s'il y a un risque de gel.

Cet appareil sert à produire de l'eau chaude à usage domestique.

Il doit être raccordé à une installation de chauffage et à un réseau de distribution d'eau chaude sanitaire adaptés à ses performances et à sa puissance.

Toute utilisation autre que celle prévue est interdite. Le fabricant ne peut en aucun cas être tenu responsable de dommages dérivant d'une utilisation impropre, incorrecte et déraisonnable ou du non-respect des instructions contenues dans cette notice.

L'installation doit être réalisée par un professionnel du secteur agréé pour l'installation d'appareils de chauffage

En cas de dépose définitive de la chaudière, s'adresser à un professionnel du secteur pour effectuer les opérations nécessaires. Pour le nettoyage des parties extérieures, éteindre la chaudière et placer l'interrupteur extérieur sur "OFF".

Ne pas utiliser ou stocker de substances facilement inflammables dans la pièce où est installée la chaudière.

SI VOUS DÉTECTEZ UNE ODEUR DE GAZ :

- N'allumez pas la lumière
- N'allumez aucun appareil électrique
- Ne téléphonez pas dans la zone de danger
- Éteignez toutes les flammes et ne fumez pas
- Ouvrez les fenêtres et les portes situées dans la zone de danger
- Fermez les dispositifs de blocage des conduites de gaz sur le compteur
- Prévenez vos colocataires/voisins et quittez le logement le plus vite possible.

LE ROBINET GAZ DOIT ÊTRE MONTÉ AVEC LES JOINTS



FOURNIS AVEC CELUI-CI. EN CAS DE DÉMONTAGE DU ROBINET, LES JOINTS DOIVENT ÊTRE REMPLACÉS PAR LES JOINTS FOURNIS PAR LE FABRICANT. LE CONTRÔLE D'ÉTANCHÉITÉ DOIT ÊTRE EFFECTUÉ SELON LES RÈGLES DE L'ART (ARTICLE 20) DE L'ARRÊTÉ DU 23 FÉVRIER 2018. TOUTE DÉTÉRIORATION OU DESTRUCTION D'UNE PARTIE DU ROBINET NÉCESSITE DE REMPLACER LE ROBINET COMPLET CORRESPONDANT À L'APPAREIL.

LE REMPLACEMENT PARTIEL DE TOUT COMPOSANT DU ROBINET EST INTERDIT : LA DÉTÉRIORATION DE TOUTE PARTIE DU ROBINET SIGNIFIE QUE CELUI-CI N'EST PLUS CONFORME À LA NORME. LE ROBINET GAZ NE DEMANDE PAS D'ENTRETIEN PARTICULIER. L'INSTALLATEUR EST TENU D'ÉTABLIR UN CERTIFICAT DE CONFORMITÉ ET LE FAIRE VISER PAR UN ORGANISME HABILITÉ PAR LE MINISTRE CHARGÉ DE LA SÉCURITÉ DU GAZ. (ARTICLE 21) DE L'ARRÊTÉ DU 23 FÉVRIER 2018.

ATTENTION

L'INSTALLATION, LA PREMIÈRE MISE EN SERVICE, LES RÉGLAGES DE MAINTENANCE NE DOIVENT ÊTRE EFFECTUÉS, CONFORMÉMENT AUX INSTRUCTIONS, QUE PAR DES PROFESSIONNELS QUALIFIÉS. LE FABRICANT DÉCLINE TOUTE RESPONSABILITÉ EN CAS DE DOMMAGES SUBIS PAR DES PERSONNES, DES ANIMAUX OU DES BIENS SUITE À UNE MAUVAISE INSTALLATION DE L'APPAREIL.



TABLEAU DE COMMANDE

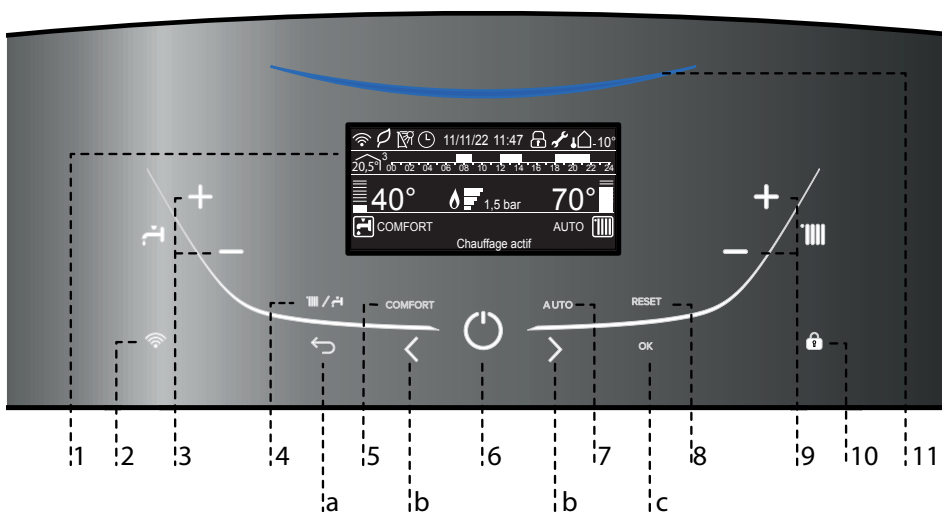

Légende:

1. Afficheur
2. Touche WIFI
3. Touche +/- réglage température eau chaude sanitaire
4. Touche MODE (Sélection mode de fonctionnement été/hiver)
5. Touche COMFORT
6. Touche ON/OFF
7. Touche Auto (SRA)
8. Touche RESET
9. Touche +/- réglage température chauffage
10. Touches verrouiller
11. Bleu Led - présence de la flamme

Touches de programmation

- a. Touche Retour
- b. Touche de programmation + et -
- c. Touche Ok et de validation pour la programmation

AFFICHEUR

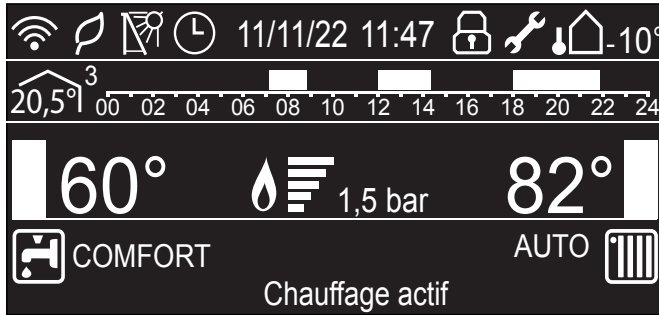

Date et heure	11/11/22 11:47
Blocage des touches actif	
Température ECS avec indication du niveau de température réglée	42°
Température Chauffage avec indication du niveau de température réglée	70°
Avertissement maintenance programmée	
Mode chauffage validé	
Demande chauffage en cours	
Mode ECS validé	
Demande ECS en cours	
Signalisation présence flamme avec indication puissance utilisé	
Manomètre digital	1,5 bar
Menu déroulant	Chauffage
Signalisation erreur L'écran affiche le code et la description	 ALERT

Fonction AUTO (SRA) activée	AUTO
Fonction Comfort activée	COMFORT
Programmation horaire (réglage écran: Chaudière basique - voir le menu usager)	
 Programmation horaire (réglage écran: Chaudière complet - voir le menu usager)	
Température ambiante affichée pour la zone configurée (si raccordé à un périphérique BUS)	20,5° ³
Température externe (si la chaudière est connectée à une sonde externe)	-10°
Mode ECO	
Wifi actif	
WIFI connecté au réseau local mais sans accès au serveur	
WIFI non configuré	
Kit solaire raccordé - option	

Recommandation pendant la période de fonctionnement

Si la chaudière est installée à l'intérieur de l'appartement, vérifier que les dispositions relatives à l'entrée de l'air et à la ventilation du local soient respectées (selon les lois en vigueur).

Contrôler périodiquement la pression de l'eau sur le manomètre et vérifier, lorsque l'installation est froide, que celle-ci ait une valeur entre 0.6 et 1.5 bars.

Si la pression est au dessous de la valeur minimale l'afficheur le signalera par la demande de remplissage - voir note ci-dessous.

Si la baisse de pression est très fréquente, il y a probablement une fuite d'eau dans l'installation. Dans ce cas l'intervention d'un professionnel est nécessaire.

PROCEDURE DE REMPLISSAGE

Pour retablir la pression correct ouvrir le robinet de remplissage (positionne dans le fond de la chaudiere) lorsque le manomètre indique une pression comprise entre 0,6 et 1,5 bar, fermer le robinet de remplissage.

La chaudière active la fonction de désaération, l'écran affiche "purgeur actif". À la fin de la fonction (7 minutes), l'affichage revient à l'affichage normal.

Procédure de mise en marche

Appuyer sur la touche ON/OFF, l'afficheur s'allume.

L'écran affiche la procédure d'initialisation - indiqué par la barre.

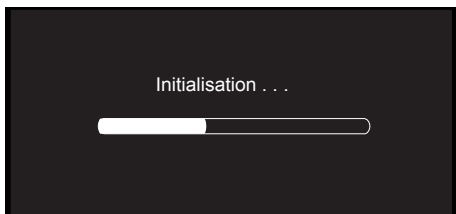

Lorsque que la procédure est terminée, l'écran affiche les températures réglée pour le chauffage et le sanitaire (configuration

de l'affichage: Chaudière basique).

Après configurer la date, l'heure et la langue - Voir la note cidessous.



ATTENTION

Première mise en service

À la première connexion de la chaudière, est nécessaire choisir certains réglages de base.

Il faut avant tout sélectionner la langue de l'interface utilisateur.

Appuyer sur les touches **b** < > et sélectionner la langue souhaitée, appuyer sur la touche OK pour valider. Procéder au réglage de la date et de l'heure. Appuyer sur les touches **b** < > pour sélectionner, appuyer sur la touche OK per valider la sélection. Appuyer sur les touches **b** < > pour entrer la valeur.

Appuyer sur la touche OK pour valider. Enregistrez les réglages à l'aide de la touche OK.

Appuyer sur la touche OK pour accéder au Menu Usager.

Appuyer sur les touches **b** < > pour faire dérouler la liste des menus et pour sélectionner les paramètres, appuyez sur la touche OK pour valider.

ATTENTION

Certains paramètres sont protégés par un code d'accès (code de sécurité) qui protège les réglages de la chaudière contre une utilisation non autorisée.

Sélection du mode de fonctionnement

Le choix du mode de fonctionnement est effectué par la touche **MODE 4**:

Mode de fonctionnement

Hiver - chauffage + production d'eau chaude à usage sanitaire



Été - production seule d'eau chaude à usage sanitaire



L'allumage du brûleur sera signalé par le LED Blue **11**.

Régulation chauffage

Il est possible d'ajuster la température de l'eau de chauffage à l'aide de les touches **+/- 9** entre 35 et 82°C (installation haute température) ou entre 20 et 45 °C (installation basse température). La valeur de la consigne est affichée en clignotant pendant le réglage.

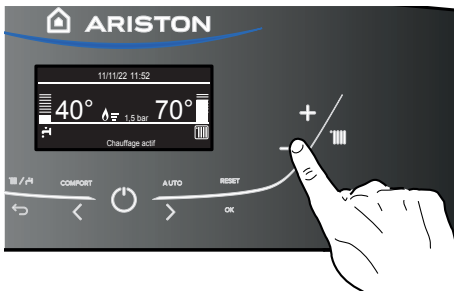

Régulation température sanitaire

Il est possible d'ajuster la température de l'eau sanitaire à l'aide de les touches **3**, pour obtenir une température variable entre 36 et 60°C.

La valeur de la consigne est affichée en clignotant pendant le réglage.

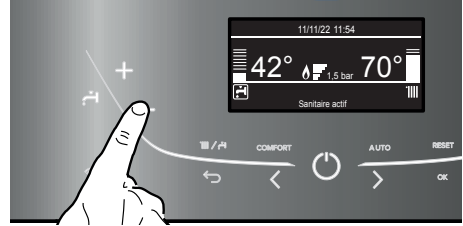

Arrêt du chauffage

Pour arrêter le chauffage, appuyer sur la touche **MODE 4**. Le symbole  de l'afficheur disparaît. Seule la fonction sanitaire reste active. Les chiffres indiquent la température de consigne sanitaire.

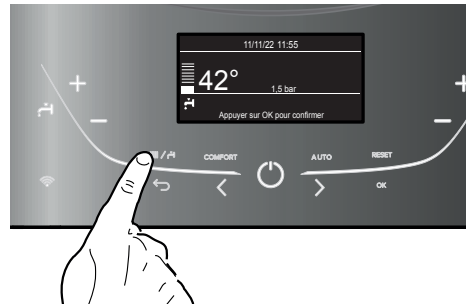

Blocage des touches

Il est possible de verrouiller le panneau de commande de la chaudière en appuyant sur le bouton **10**.

L'écran affiche le symbole . Pour déverrouiller le panneau de commande, appuyer de nouveau sur le bouton 10. Le symbole disparaît de l'écran.

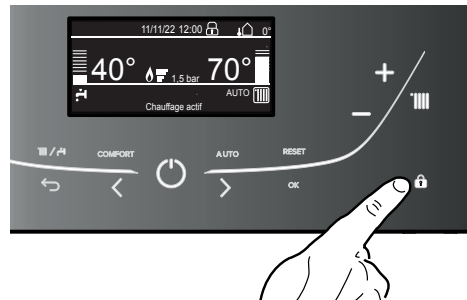

MANUEL D'UTILISATION

Procédure d'arrêt de la chaudière

Pour éteindre la chaudière, appuyer sur la touche ON/OFF.

La fonction antigel est active.

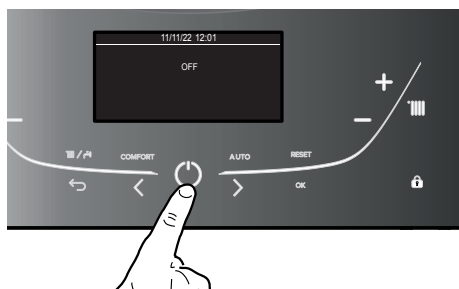

Arrêt complet de la chaudière

Pour arrêter complètement la chaudière, couper l'alimentation électrique à l'aide de l'interrupteur électrique externe. L'afficheur s'éteint. Fermer le robinet du gaz.

ATTENTION
AVEC UN ARRÊT COMPLET DE LA CHAUDIÈRE (ÉLECTRIQUE ET GAZ), IL N'Y AURA PLUS DE PROTECTION HORS GEL DE LA CHAUDIÈRE.

COUPURE DE L'ALIMENTATION GAZ DE LA CHAUDIÈRE.

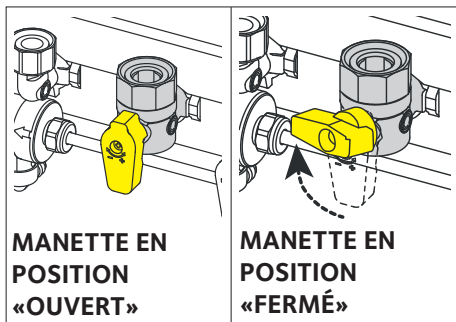

Fonction COMFORT

Il est possible d'augmenter le confort dans la distribution d'eau sanitaire grâce à la fonction COMFORT. L'échangeur secondaire est maintenu en température pendant les périodes d'inactivité, afin de réduire le temps d'attente d'eau chaude lors d'un puisage. Pour activer la fonction Comfort, presser le bouton 5.

Press to select:

- Fonction COMFORT : **Désactivée**
- Fonction COMFORT : **Temporisée**
Fonction activée pour 30 minutes après un puisage sanitaire
- Fonction COMFORT : **Toujours active**
Fonction toujours activée.

Lorsque la fonction est active, l'afficheur indique **COMFORT**



Fonction AUTO (SRA) **(Système de Régulation Automatique)**

Toutes les chaudières ARISTON sont équipées de série d'une fonction AUTO (SRA - Système de Régulation Automatique).

Cette technologie gère de manière auto-adaptative les principaux paramètres de la chaudière (température de chauffage, modulation de puissance) optimisant le rendement de celle-ci.

En d'autres termes, nos appareils fournissent toujours la température désirée pour une moindre consommation d'énergie.

Contactez une station technique agréée qui vous informera sur les dispositifs nécessaires à son fonctionnement et configurera la chaudière en fonction de votre installation.

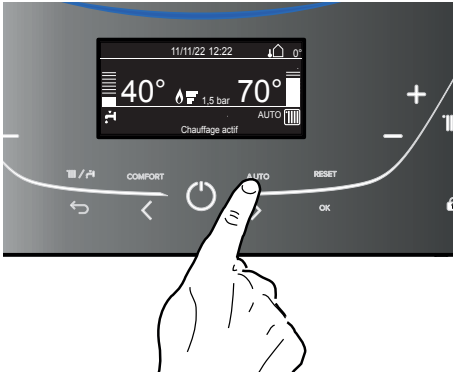

Conditions d'arrêt de sécurité de l'appareil

La chaudière est sécurisée grâce à des contrôles internes réalisés par la carte électronique, qui placent la chaudière en arrêt lorsqu'un dysfonctionnement apparaît. Un code clignote alors sur l'afficheur à l'emplacement, indiquant la cause qui a généré l'arrêt. Dans certains cas, un commentaire accompagne le code. Il en existe plusieurs types :

Arrêt de sécurité

C'est un arrêt "volatile", c'est-à-dire qu'il est automatiquement éliminé lorsque le défaut disparaît. L'écran affiche le code et la description de l'erreur :

Anomalie 110

Défaut sonde sortie échangeur princ.



D'autre part dans la plupart des cas, dès que la cause de l'arrêt disparaît, l'appareil redémarre et reprend un fonctionnement normal.

Si la chaudière signale encore un arrêt de sécurité, l'éteindre. Tourner l'interrupteur électrique externe sur OFF, fermer le robinet de gaz et contacter un technicien qualifié.

Arrêt de sécurité par manque d'eau

En cas de pression de l'eau insuffisante dans le circuit chauffage, la chaudière se place en arrêt de sécurité pour pression insuffisante. L'écran affiche :

Anomalie 108

Remplissage circuit chauffage demandé.



Pour redémarrer le système il faut rajouter de l'eau- suivre la procédure de remplissage, voir note 1.

En cas de demandes de rajout trop fréquentes, éteignez la chaudière, placez l'interrupteur électrique extérieur sur OFF, fermez le robinet du gaz et appelez un professionnel du secteur pour vérifier s'il n'y a pas par hasard des fuites d'eau.

NOTE 1 - PROCEDURE DE REMPLISSAGE

POUR RETABLIR LA BONNE PRESSION OUVRIRE LE ROBINET DE REMPLISSAGE (POSITIONNE DANS LE FOND DE LA CHAUDIERE) LORSQUE LE MANOMETRE INDIQUE UNE PRESSION COMPRISE ENTRE 0,6 ET 1,5 BAR, FERMER LE ROBINET DE REMPLISSAGE. LA CHAUDIERE ACTIVE LA FONCTION DE DESAERATION, L'ECRAN AFFICHE "purgeur actif". A LA FIN DE LA FONCTION (7 MINUTES), L'AFFICHAGE REVIENT A L'AFFICHAGE NORMAL.



Arrêt verrouillé

C'est un arrêt "non volatile", cela signifie que ce défaut est automatiquement bloquant.

L'écran affiche le code et la description de l'erreur.

Dans le cas où la chaudière ne repart pas automatiquement, il est possible de la débloquer en appuyant sur la touche RESET.

L'écran affiche Réinitialisation en cours et Anomalie résolue. Après plusieurs tentatives de blocage, si le problème se répète, il est nécessaire de faire intervenir un technicien qualifié.

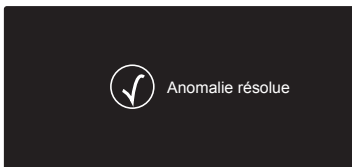

Important

Si le blocage se répète trop fréquemment, faites intervenir le Centre d'Assistance Technique autorisé. Pour des raisons de sécurité, la chaudière ne permettra que 5 tentatives au maximum de déverrouillage en 15 minutes (pressions sur la touche).

Tableau des différentes causes de verrouillage

Afficheur	Description
101	Surchauffe
103	Problème de circulation d'eau
104	
105	
106	
107	
108	Pression insuffisante
305	Problème de carte électronique
306	Problème de carte électronique
307	Problème de carte électronique
501	Absence de flamme

Fonction hors-gel

La chaudière est équipée d'un dispositif qui contrôle la température de sortie de l'échangeur telle que si la température descend sous les 8°C, il démarre la pompe (circulation dans installation de chauffage) pour 2 minutes. Après les deux minutes de circulation :

- a) si la température est d'au moins 8°C la pompe s'arrête,
- b) si la température est entre 4°C et 8°C, la circulation continue 2 minutes de plus,
- c) si la température est inférieure à 4°C, le brûleur s'allume en chauffage à la puissance minimale jusqu'à ce que la température de sortie atteigne >30°C. Le brûleur s'éteint alors et la pompe continue à fonctionner encore deux autres minutes.

Si la chaudière est équipée d'un ballon, un second dispositif contrôle la température sanitaire. Si celle-ci devient inférieure à 8°C, la vanne distributrice bascule en position sanitaire et le brûleur s'allume jusqu'à ce que la température atteigne 12°C. Cela est suivi d'une post-circulation de 2 minutes.

La fonction hors-gel ne peut fonctionner correctement que si :

- la pression de l'installation est correcte,
- la chaudière est alimentée électriquement,
- la chaudière est alimentée en gaz,
- aucun arrêt de sécurité ou verrouillage n'est en cours.

MENU USAGER

Appuyer sur la touche Ok pour accéder au Menu utilisateur.

Pour accéder au menu ou sous-menu, appuyer sur le bouton Ok.

Pour se déplacer dans le menu ou sous-menu appuyer sur les touches **b** < >.

Pour modifier une valeur de réglage appuyer sur les touches **b** < >.

Pour mémoriser, appuyez sur le bouton Ok.

Pour sortir ou retourner, appuyez sur la touche Retour **a** ↶.

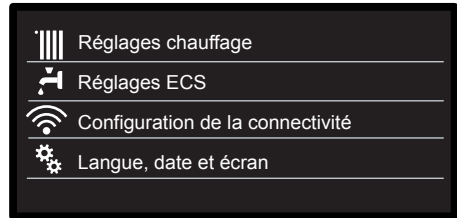

L'accès et la modification des divers paramètres sont effectués grâce à la touche Ok (c) et les touches **b** < > (voir fig. ci dessous).

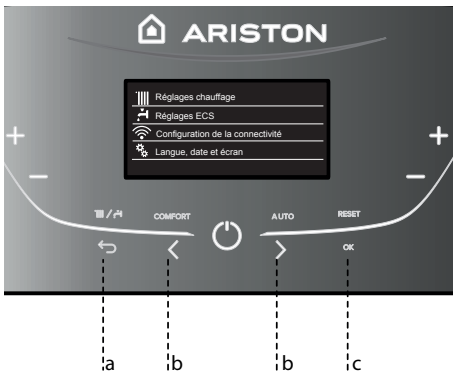

STRUCTURE DU MENU USAGER

Réglages chauffage

Température départ chauffage	Température départ zone 1
	Température départ zone 2
	Température départ zone 3
Programmation	Programmation libre
	Programmation guidée
	Programmes prédéfinis
	Gestion des zones
Fonction Vacances	Le système restera en mode antigel jusqu'à minuit à la date fixée.
Fonction AUTO (SRA)	Cette fonction permet d'adapter le fonctionnement de la chaudière en fonction des conditions extérieures.

Réglages ECS

Température COMFORT ECS	Règle la température départ ECS.
Programmation (INACTIF)	
Fonction COMFORT	Désactivée Fonction Confort désactivée
	Temporisée Fonction Confort paramétrée en: Temporisée. La chaudière s'adaptera pour fournir de l'eau chaude sanitaire plus rapidement pendant un délai de 30 minutes après le dernier tirage.
	Toujours active Fonction confort toujours active. La chaudière s'adaptera pour fournir de l'eau chaude sanitaire plus rapidement toute la journée.

Configuration de la connectivité - voir page 28

Activ./Désactiv. de la connectivité	
Configuration du réseau Wi-Fi	
N° de série	
Restauration des données usine	
Intensité du signal	
Heure Internet	Réglage d'usine: ON (Date et heure désactivées)
Météo par Internet	

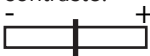
Langue, date et écran	
Langue	Langue sélectionnée: Français
Date et heure	(actif avec l'heure Internet OFF - voir page 20)
ATTENTION! POUR RÉGLER L'HEURE ET LA DATE, IL EST NÉCESSAIRE DE DÉSACTIVER L'HEURE INTERNET. ACCÈS AUX PARAMÈTRES DE CONNECTIVITÉ ET RÉGLER L'HEURE INTERNET SUR OFF.	
Zone à régler par l'interface	Sélectionner la zone de chauffage: - de 1 à 3
Ecran d'accueil	Chaudière (basique) Chaudière (complet)
Vérouillage des touches automatique	Le verrouillage des touches s'activera en même temps que le passage en mode veille du display.
Veille temporisée	Paramètre de délai de mise en veille depuis la dernière utilisation (de 1 à 10 minutes ou 24 heures)
Contraste	Règle le contraste de l'écran. Appuyer sur les touches < > pour régler le contraste: 
Tempo retour écran d'accueil	Règle le temps d'attente avant de revenir à l'écran d'accueil. (de 1 à 15 minutes)
Volume sonore	Sélectionne le niveau sonore de retour lors des appuis sur les touches (de 1 à 10)
Mode programmé	> Programmation étendue Réglage d'usine
	> Programmation

ATTENTION !

CONFLIT TYPE PROGRAMMATION HORAIRE

L'erreur de conflit de programmation horaire est générée lorsque l'un des appareils programmables présent sur le réseau ne prend pas en charge la programmation multi-niveaux. Dans ce cas, la programmation doit être configurée à « 2 niveaux » au moyen du paramètre 0.4.3.

L'affichage indique :

**“Incompatibilité du service type de programmation.
Sélectionnez le service type de programmation en
fonction des produits présents sur votre réseau.”**

MANUEL D'UTILISATION

RÉGLAGES DE L'AFFICHEUR

L'écran principal de l'interface système est personnalisable.

L'écran principal permet de contrôler l'heure, la date, le mode de fonctionnement, les températures définies ou détectées, le programme.

Appuyer sur la touche Ok.

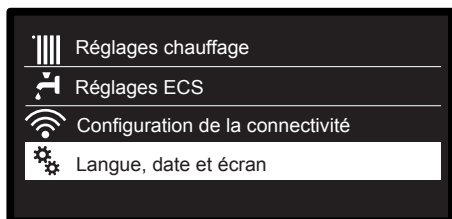

Appuyer les touches **b** < > et sélectionner:

- Langue, date et écran

Appuyer sur la touche Ok.

Le menu Langue, date et écran permet de sélectionner les paramètres suivants:

- Langue

Appuyer sur la touche Ok.

Appuyer les touches **b** < > et sélectionner la langue souhaitée.

Appuyer sur la touche Ok pour confirmer votre choix et appuyer sur la touche Retour ↵, pour revenir à l'affichage précédent.

Appuyer les touches **b** < > et sélectionner:

- Date et heure

Appuyer sur la touche Ok. Sélectionner le jour à l'aide de les touches **b** < >, appuyer sur la touche Ok, appuyer les touches **b** < > pour choisir le jour exact, appuyer sur Ok pour valider et passer à la sélection du mois et ensuite de l'année en validant toujours le réglage à l'aide de la touche Ok.

Appuyer les touches **b** < > pour sélectionner l'heure, appuyer sur la

touche Ok, appuyer les touches **b** < > pour régler l'heure exacte, appuyer sur la touche Ok pour valider et passer à la sélection et au réglage des minutes.

Appuyer sur la touche Ok pour valider.

Appuyer les touches **b** < > et

sélectionner l'heure légale, appuyer

sur la touche Ok, sélectionner auto ou

manuel, appuyer sur la touche Ok.



Appuyer sur la touche Ok pour confirmer votre choix et appuyer sur la touche Retour ↵ pour revenir à l'affichage précédent.

ATTENTION!

L'HEURE ET LA DATE SONT RÉCUPÉRÉES AUTOMATIQUEMENT SUR INTERNET EN CAS DE CONNEXION DU PRODUIT. SI NON, OU POUR LE RÉGLER MANUELLEMENT, IL EST NÉCESSAIRE D'ACCÉDER AUX «PARAMÈTRES DE CONNECTIVITÉ» ET DE RÉGLER LA FONCTION DE L'HEURE INTERNET SUR OFF.



Appuyer les touches **b** < > et sélectionner:

- Zone à régler par l'interface

pour régler la zone de chauffage à afficher sur l'écran.

Appuyer sur la touche Ok.

Appuyer sur les touches **b** < > et sélectionner:

Zone 1

Zone 2

Zone 3

Appuyer sur la touche Ok pour confirmer votre choix et appuyer sur la touche Retour ↵ pour revenir à l'affichage précédent.

Appuyer sur les touches **b** < > et sélectionner:

- Ecran d'accueil

La sélection de l'affichage initial permet de choisir les informations affichées.

Appuyer sur la touche Ok

Appuyer sur les touches **b** < > et sélectionner:

Chaudière (basique)

Chaudière (complet)

Appuyer sur la touche Ok pour confirmer votre choix et appuyer sur la touche Retour ↵ pour revenir à l'affichage précédent.

Chaudière (basique)



Chaudière (complet)



Appuyer sur les touches **b** < > et sélectionner:

- Verrouillage des touches automatique

Appuyer sur la touche Ok

Appuyer sur les touches **b** < > pour activer (ON) ou désactiver (OFF) le verrouillage des touches.

Appuyer sur la touche Ok pour confirmer votre choix et appuyer sur la touche Retour ↵ pour revenir à l'affichage précédent.

Appuyer sur les touches **b** < > et sélectionner:

- Veille temporisée

Appuyer sur la touche Ok

Appuyer sur les touches **b** < > pour sélectionner le temps de passer au stand-by après la dernière utilisation (de 1 à 10 minutes ou 24 heures)

Appuyer sur la touche Ok pour confirmer votre choix et appuyer sur la touche Retour ↵ pour revenir à l'affichage précédent.

Appuyer sur les touches **b** < > et sélectionner:

- Contraste

Appuyer sur la touche Ok

Appuyer sur les touches **b** < > pour régler la luminosité de l'afficheur pendant les périodes d'attente (stand-by)

Appuyer sur la touche Ok pour confirmer votre choix et appuyer sur la touche Retour ↵ pour revenir à l'affichage précédent.

Appuyer sur les touches **b** < > et sélectionner:

- Tempo retour écran d'accueil

Appuyer sur la touche Ok

Appuyer sur les touches **b** < > pour régler le temps d'attente pour accéder à l'affichage principal. (de 1 à 15 minutes)

Appuyer sur la touche **OK** pour confirmer votre choix et appuyer sur la touche Retour ↵ pour revenir à l'affichage précédent.

Appuyer sur les touches **b** < > et sélectionner:

- Volume sonore

Appuyer sur la touche Ok

Appuyer sur les touches **b** < > pour sélectionner le volume sonore lorsque on appuie les touches (de 1 à 10).

Appuyer sur la touche Ok pour confirmer votre choix et appuyer sur la touche Retour ↵ pour revenir à l'affichage précédent.

MANUEL D'UTILISATION

Appuyer sur les touches **b** < > et sélectionner:

- Mode programmé

Appuyer sur la touche **OK**

Appuyer sur les touches **b** < > pour sélectionner le Mode programmation horaire

Appuyer sur la touche **OK** pour confirmer votre choix et appuyer sur la touche **Retour** ↵ pour revenir à l'affichage précédent.

MODE DE FONCTIONNEMENT

CHAUDIÈRE

Accès au MENU UTILISATEUR.

Appuyer sur les touches **b** < > et sélectionner:

- Réglage chauffage

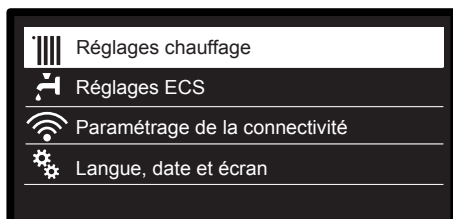

Sélection des paramètres de chauffage

Appuyer sur la touche **OK**.

Pour régler la température de départ, appuyer les touches **b** < > et sélectionner:

- Température départ chauffage

Appuyer sur la touche **OK**.

L'afficheur signale :

- Température départ zone 1
- Température départ zone 2
- CUBE ROOM SENSOR connecté
- Température départ zone 3
- CUBE ROOM SENSOR connecté

Appuyer sur les touches **b** < > et sélectionner:

- T sélectionné départ Zone 1

Appuyer sur la touche **OK**.

Appuyer sur les touches **b** < > pour régler la température de départ de la zone sélectionnée.

Appuyer sur la touche **OK** pour confirmer. Répéter la procédure décrite plus haut pour régler la température de départ dans les autres zones si présentes.

Appuyer sur la touche **Retour** ↵ pour revenir à l'affichage précédent.

Consigne T° chauffage zone 1

Règle la température départ de la zone 1

75°C

Appuyer sur **OK** pour confirmer

Modifier la température chauffage

REMARQUE

S'il n'y a qu'une seule zone de chauffage, appuyer sur les touches **9** pour le réglage de la température de départ - voir page 7



PROGRAMMATION HORAIRE

CHAUFFAGE

LA PROGRAMMATION HORAIRE CHAUFFAGE EST FIXE EN USINE SUR LA PROGRAMMATION ÉTENDUE "MULTI-TEMPÉRATURES".

Cependant, il est possible de choisir entre :

- **Programmation étendue** "Multi-températures": Dans la programmation horaire multi-niveaux (disponible uniquement dans les produits prédisposés pour ce mode), il est possible de définir jusqu'à 12 horaires quotidiens pour chacun desquels un point de consigne de température dédié peut être défini.
- **Programmation horaire** "Bi-températures": La programmation horaire à 2 niveaux permet de diviser le profil de programmation en 4 plages confort et 4 plages de température réduite sur 24 heures. Un point de consigne de température est défini pour la plage confort et un autre pour la plage réduite.

Appuyer sur la touche **OK**.

Appuyer sur les touches **b < >** pour sélectionner

- Réglages chauffage

Appuyer sur la touche **OK**.

L'afficheur signale :

- Température départ chauffage
- Programmation
- Fonction Vacances
- Fonction AUTO (SRA)

Appuyer sur les touches **b < >** pour sélectionner:

- Programmation

Appuyer sur la touche **OK**.

L'afficheur signale :

- Programmation libre
- Programmation guidée
- Programmes prédéfinis
- Gestion des zones

Appuyer sur les touches **b < >** pour sélectionner:

- PROGRAMMATION LIBRE

Appuyer sur la touche **OK**.

L'afficheur signale :

- Toutes les zones
- Zone 1
- Zone 2
- Zone 3

Appuyer sur les touches **b < >** pour sélectionner la zone où vous souhaitez effectuer la programmation horaire.

Appuyez sur la touche **OK**.

Appuyer sur les touches de programmation **b < >** pour sélectionner :

- Réglage créneaux horaires

Appuyer sur la touche **OK**.

Appuyer sur les touches **b < >** pour sélectionner le ou les jours de la semaine que vous désirez programmer.

A chaque sélection du jour appuyer sur la touche **OK** pour valider.

L'afficheur signale les jours sélectionnés pour la programmation en encadré.

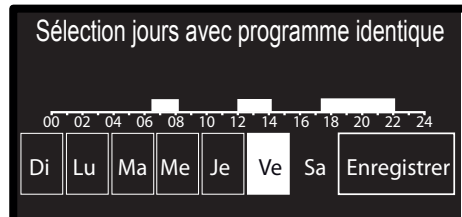

Sélection jours programmation horaire chauffage

Appuyer sur les touches **b < >** pour sélectionner **Enregistrer**.

MANUEL D'UTILISATION

Appuyez sur la touche **OK**.
Appuyer sur les touches **b < >** régler le début de la période de chauffage correspondant à la valeur clignotante.
Appuyer sur la touche **OK** pour valider.
Appuyer sur la touche **OK** et à suivre le sur les touches **b < >** pour régler la température de période.
Si est nécessaire d'ajouter de nouvelles périodes, Appuyer sur les touches **b < >** et sélectionner **Ajouter période**, appuyer sur la touche **OK**.
Répéter la procédure indiquée plus haut pour régler le début et la température de période ajoutée.
Une fois la programmation terminée, appuyer sur les touches **b < >** et sélectionnez **Enregistrer**.
Appuyer sur la touche **OK** pour valider.

Définir créneau(x) horaire(s) températ. Confort			
Début	00:00	Temp	15:00
Début	07:00	Temp	19:00
Début	09:00	Temp	15:00
Début	17:00	Temp	19:00
Ajouter un créneau horaire		Enregistrer	

00 02 04 06 08 10 12 14 16 18 20 22 24

Réglage périodes confort programmation horaire chauffage

Appuyer sur les touches **b < >** pour sélectionner :

- **Jours restants**
en cas de jours pas encore programmés et refaites les opérations décrites précédemment

Appuyer sur les touches **b < >** pour sélectionner :

- **Modifier**
pour modifier toute période programmé précédemment

Appuyer sur les touches **b < >** pour sélectionner :

- **Quitter**
pour sortir du réglage de la programmation horaire.
- Appuyer sur la touche **OK** pour valider. L'afficheur revient à l'affichage précédent.
Appuyer sur la touche **Retour**  pour revenir à l'affichage précédent.

REMARQUE!
EN CAS D'UTILISATION DE LA PROGRAMMATION HORAIRE À DEUX NIVEAUX, LE RÉGLAGE DE LA TEMPÉRATURE DE CONFORT ET DE LA TEMPÉRATURE RÉDUITE EST OBLIGATOIRE APRÈS LA SÉLECTION DE LA ZONE DE CHAUFFAGE. SUIVEZ CE QUI EST INDIQUÉ PAR L'AFFICHAGE.



PROGRAMMATION GUIDÉE

Pour simplifier les opérations de réglage de la programmation horaire, la configuration peut être effectuée par le biais de :

- Programmation guidée
- Programmes prédéfinis

Appuyer sur les touches **b < >** pour sélectionner :

- **Programmation guidée**
Appuyer sur la touche **OK**.
Appuyer sur les touches **b < >** pour sélectionner la zone où vous souhaitez effectuer la programmation horaire.
Appuyer sur la touche **OK**.

Appuyer sur les touches **b < >** pour sélectionner :

- **Réglage créneaux horaires**
Appuyer sur la touche **OK**.
Suivre à présent, pas à pas, les indications affichées au fur et à mesure.

- PROGRAMMES PRÉDÉFINIS

Appuyer sur la touche **OK**.

Appuyer sur les touches **b < >** pour sélectionner la zone où effectuer la programmation horaire.

Appuyer sur la touche **OK**.

Appuyer sur les touches **b < >** pour sélectionner :

- Réglage créneaux horaires

Appuyer sur la touche **OK**.

Appuyer sur les touches **b < >** pour sélectionner :

- Programme famille

- Programme sans déjeuner

- Programme midi

- Toujours actif

Appuyer sur la touche **OK** pour valider.

Appuyer sur les touches **b < >** pour faire défiler les jours et l'heure de début et de fin du programme de chauffage.

Appuyer sur les touches **b < >** pour sélectionner Sauvgarder et appuyer sur la touche **OK**

Appuyer sur la touche Retour  pour revenir à l'affichage précédent.

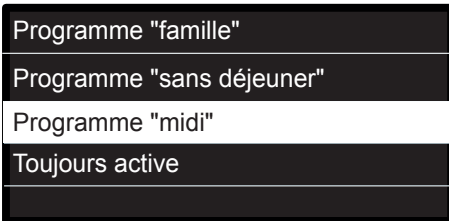

Sélection programme midi

MANUEL D'UTILISATION

- GESTION DES ZONES

(ce mode permet de sélectionner la gestion du chauffage des zones, programmé ou manuel)

Appuyer sur la touche **OK**.

Appuyer sur les touches **b < >** pour sélectionner la zone où effectuer la sélection.

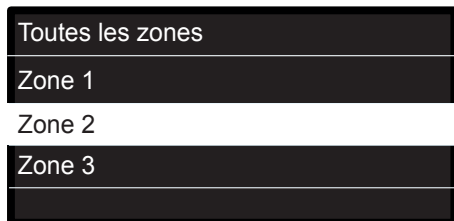

Sélection mode de fonctionnement de la zone 2

Choisir entre le mode Chauffage programmé et le mode Chauffage manuel.

Appuyez sur la touche **OK**.

Appuyer sur la touche **Retour** ↩ pour revenir à l'affichage précédent.

FONCTIONNEMENT MODE MANUEL CHAUFFAGE

Le mode manuel, désactive la programmation horaire de chauffage. Le fonctionnement manuel, permet de maintenir le chauffage en continu.

Pour activer le mode manuel pour le chauffage, appuyer sur la touche **OK** pour accéder au menu.

Appuyer sur les touches **b < >** pour sélectionner:

- Mode Programmé ou Manuel

Appuyez sur la touche **OK**.

Appuyer sur les touches **b < >** pour sélectionner:

- Chauffage Manuel

Appuyer sur les touches **b < >** pour sélectionner le mode Manuel et appuyez sur la touche **OK**.

Appuyer à nouveau sur la touche **OK** pour enregistrer les réglages. L'afficheur revient à l'affichage précédent.

Appuyer sur la touche **Retour** ↩ jusqu'à l'affichage principal.

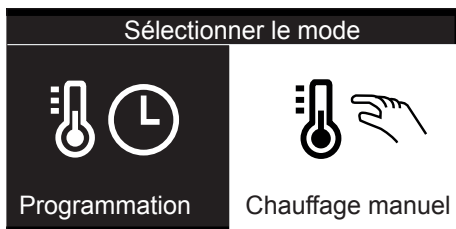

Sélection mode manuel

RÉGLAGE EAU CHAUDE SANITAIRE

Appuyer sur la touche **OK**.
 Appuyer sur les touches **b < >** pour sélectionner
 - Réglages ECS
 Appuyer sur la touche **OK**.

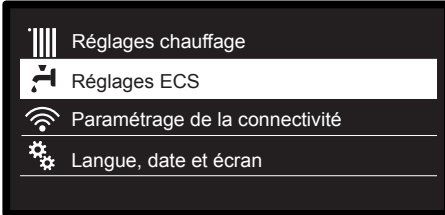

Sélection réglage eau chaude

L'écran affiche:
 - Température COMFORT ECS
 - Programmation - PAS ACTIF
 - Fonction Comfort

Appuyer sur les touches **b < >** pour sélectionner

- Température COMFORT ECS
 Appuyer deux fois sur la touche **OK**.
 Appuyer sur les touches **b < >** pour régler la température de l'eau chaude sanitaire.

Appuyer sur la touche **OK** pour valider.
 Appuyer sur la touche **Retour** « ↶ » pour revenir à l'affichage précédent.

FONCTION COMFORT

La fonction Comfort permet de réduire le temps d'attente lors de l'activation de la demande d'eau chaude sanitaire.

Appuyer sur les touches **b < >** pour sélectionner

- Comfort

Appuyer sur la touche **OK**.
 Appuyer sur les touches **b < >** pour sélectionner :

- Désactivée
- Temporisée (active la fonction Comfort pendant les périodes définies sur le système)
- Toujours activée

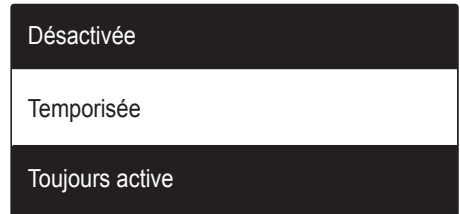

Sélection mode Comfort temporisé

FONCTIONS SUPPLÉMENTAIRES

Pour définir le programme d'une fonction supplémentaire, appuyer sur **OK**.

Appuyer sur les touches **b < >** pour sélectionner :

- Réglages chauffage

Appuyer sur **OK**.

Appuyer sur les touches **b < >** pour sélectionner :

- Fonction vacances

- Fonction AUTO (SRA)

Appuyer sur la touche **OK**.

- FONCTION VACANCES

La fonction Vacances désactive le chauffage pendant la période de vacances.

Appuyer sur la touche **OK**.

Appuyer sur les touches **b < >** pour sélectionner :

- ON (active la fonction)

- OFF (désactive la fonction)

Appuyer sur la touche **OK**.

En cas de sélection de ON, appuyer sur les touches **b < >** pour sélectionner la date de retour des vacances.

Ceci permettra à la chaudière, à la date préétablie, de recommencer à fonctionner dans le mode précédemment sélectionné.

Appuyer sur la touche **OK** pour enregistrer les sélections, l'afficheur revient à l'affichage précédent.

Sur l'affichage sources actives, quand la fonction vacances est activée, l'icône "🔒" apparaît.

- FONCTION AUTO (SRA)

La fonction "AUTO" (SRA) définit automatiquement le régime de fonctionnement du moteur selon le type d'installation et les conditions de l'espace. La thermorégulation d'un bâtiment consiste à maintenir la température interne constante même lorsque la température extérieure varie.

Appuyer sur la touche **OK**.

Appuyer sur les touches **b < >** pour sélectionner :

- ON (active la fonction)

- OFF (désactive la fonction)

Appuyer sur **OK** pour enregistrer les réglages.

L'écran précédent s'affiche.

Dans la fenêtre des sources actives, lorsque la fonction AUTO (SRA) est définie, l'icône "AUTO" (SRA) s'affiche.

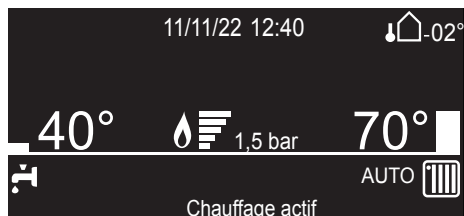

Fonction AUTO (SRA) actif

Démontage et recyclage de l'appareil

Nos produits sont conçus et fabriqués à partir de composants dont des matières sont recyclables. La chaudière murale et ses accessoires doivent être différencier correctement.

Les emballages utilisés pour le transport de l'appareil doivent être repris par l'installateur/distributeur.

ATTENTION!!

Recyclage de l'appareil et des accessoires doit se faire conformément à la réglementation.

Ce produit est conforme à la directive WEEE 2012/19/EU



Le symbole « poubelle barré » reporté sur l'appareil indique que le produit, en fin de vie, doit être traité séparément des déchets domestiques, doit être rapporté dans un centre de tri des déchets pour les appareils électriques et électroniques ou alors rapporté au revendeur, le jour de l'achat d'un nouvel appareil équivalent. L'utilisateur doit s'assurer que l'appareil en fin de vie soit déposé dans un centre de collecte appropriée. Le tri sélectif, permettant le recyclage de l'appareil en fin de vie, le traitement de celui-ci et l'évacuation respectueux de l'environnement, contribue à éviter les éventuels effets négatifs sur l'environnement, sur la santé et favorise le recyclage des matières qui composent le produit.

Pour en savoir plus sur les centres de collectes des déchets existants, adressez vous au service locale de collecte des déchets, ou auprès du magasin dans lequel vous avez effectué l'achat de votre appareil.

Changement de gaz

Ces appareils sont prévus pour fonctionner soit au gaz naturel soit au gaz propane. Le changement de gaz doit être effectué par un professionnel qualifié.

Entretien

L'entretien est obligatoire et indispensable pour assurer la sécurité, le bon fonctionnement et la durée de vie de la chaudière. Il doit être réalisé tous les ans conformément à la réglementation

MANUEL D'UTILISATION

CONFIGURATION DE LA CONNECTIVITÉ

À la fin des opérations de mise en service, l'écran affichera la demande d'activation du service ARISTON NET.

Appuyez sur le bouton OK pour poursuivre la procédure (suivez les instructions à l'écran).

En appuyant sur NON, l'afficheur demande si le message de configuration doit être répété. Sélectionnez OK ou NON.

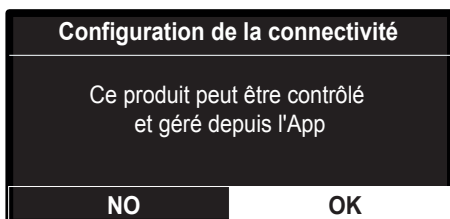

Appuyer sur la touche OK pour accéder au MENU UTILISATEUR

Appuyer sur les touches **b** < > pour sélectionner

- Configuration de la connectivité

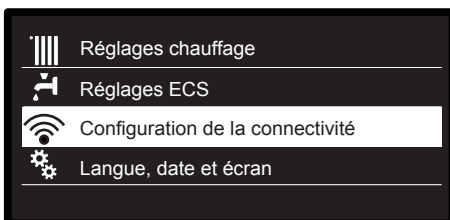

Appuyer sur la touche OK.

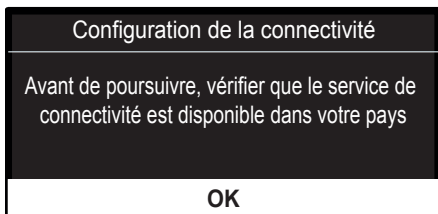

Appuyer sur la touche OK.
L'écran affiche le menu.

Configuration de la connectivité	
Activ./Désactiv. de la connectivité	
Remarque: Le sous-menu "Configuration du réseau Wi-Fi" s'affiche uniquement si le réseau Wi-Fi est réglé sur ON.	OK
Configuration du réseau Wi-Fi	
Remarque: La procédure supprimera le mot de passe Wi-Fi s'il est déjà connecté. La procédure doit être répétée pour connecter la chaudière à Internet.	OK
N° de série	OK
Restauration des données usine	OK
Intensité du signal	OK
Heure Internet	OK
Météo par Internet	OK



Découvrez les services Ariston NET!
Pour l'activer, veuillez consulter le guide rapide fourni avec ce manuel.

REMARQUE

LORSQUE L'HEURE INTERNET EST ACTIVE, IL N'EST PAS POSSIBLE D'ACCEDER AU MENU DATE ET HEURE DU MENU UTILISATEUR.



Activation/ Désactivation de la fonction Wi-Fi du système de chauffage	OK	ON = La fonction Wi-Fi a été activée. Lors de la première connexion, veuillez configurer le réseau par le Point d'Accès (AP).	
Appuyer sur les touches b < > pour sélectionner OFF ou ON et appuyez sur OK.	OK	OFF = La fonction Wi-Fi a été désactivée	
La procédure permet de créer un point d'accès Wi-Fi (AP) afin de connecter le système de chauffage à Internet	OK	Veuillez vous connecter sur l'application pour configurer la connexion au réseau	Connexion au réseau local effectuée
			Défaut de configuration, veuillez recommencer la procédure
Le n° de série de la carte Wi-Fi installée dans votre système est : XXXXXXXXXX	OK	L'affichage revient à l'écran précédent.	
Souhaitez-vous rétablir les paramètres d'usine de la connectivité ? Appuyer sur les touches b < > pour sélectionner OFF ou ON et appuyez sur OK.	OK	L'affichage revient à l'écran précédent.	
Intensité du signal XX%	OK	L'affichage revient à l'écran précédent.	
En activant cette fonctionnalité, la date et l'heure seront synchronisées avec celles d'Internet 0 OFF - 1 ON Appuyer sur les touches b < > pour sélectionner OFF ou ON et appuyez sur OK.	OK	L'affichage revient à l'écran précédent.	
Si vous activez cette fonctionnalité sera demandée à le Service Internet. 0 OFF - 1 ON Appuyer sur les touches b < > pour sélectionner OFF ou ON et appuyez sur OK.	OK	L'affichage revient à l'écran précédent.	

ARISTON FRANCE

✉ Le Carré Pleyel - 5, rue Pleyel
93521 Saint-Denis - France
Tél : 01 55 84 94 94

ariston.com/fr

420011289900 - Rev.00 - 112022



FR
Cet appareil
se recycle

REPRISE
À LA LIVRAISON



À DÉPOSER
EN MAGASIN



À DÉPOSER
EN DECHETERIE



Points de collecte sur www.quefairedemesdechets.fr
Privilégiez la réparation ou le don de votre appareil !