

NOTICE DE MONTAGE DES PROFILS ALUMINIUM MONOBLOCS



Photos non contractuelles

Les différentes étapes de montage

1 Déterminez les dimensions de votre toiture

- Pente minimale de 5° (9 cm/m).
- Pente conseillée 10° (18 cm/m).

2 Montez votre ossature (exemple bois) (demandez conseil dans votre magasin)

- Pour les chevrons porteurs, déterminez l'entre-axe en vous reportant au schéma "principe de mise en œuvre". SEDPA vous conseille des chevrons de 60x60 cm ou 60x 80 cm.
- Prévoyez, dans vos mesures, la dilatation
 - En largeur, 5 mm de chaque côté de la plaque.
 - En longueur, 5 mm par mètre linéaire.

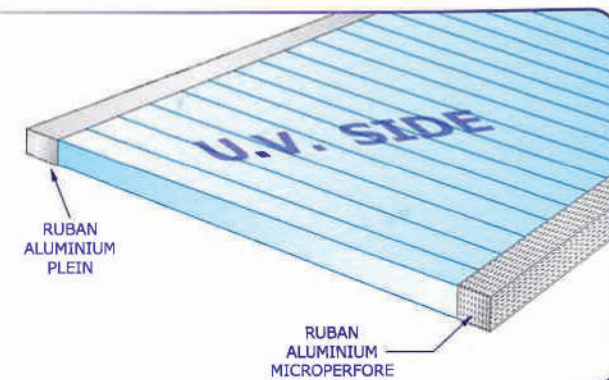
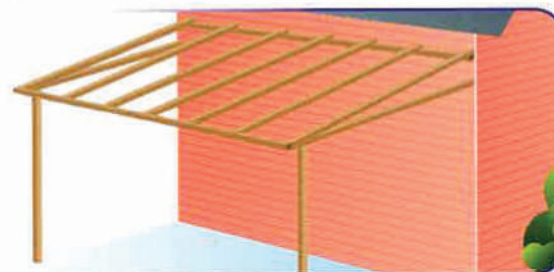

3 Préparation de vos plaques (avant la pose)

- Décollez le film protecteur de 10 cm environ sur tout le pourtour de la plaque. Les plaques ont une face traitée U.V. Celle-ci se trouve côté film protecteur. Cette face doit être exposée vers l'extérieur.
- Collez le ruban micro perforé sur le bas de la plaque et le ruban plein sur la partie haute.

PRINCIPE DE MISE EN ŒUVRE

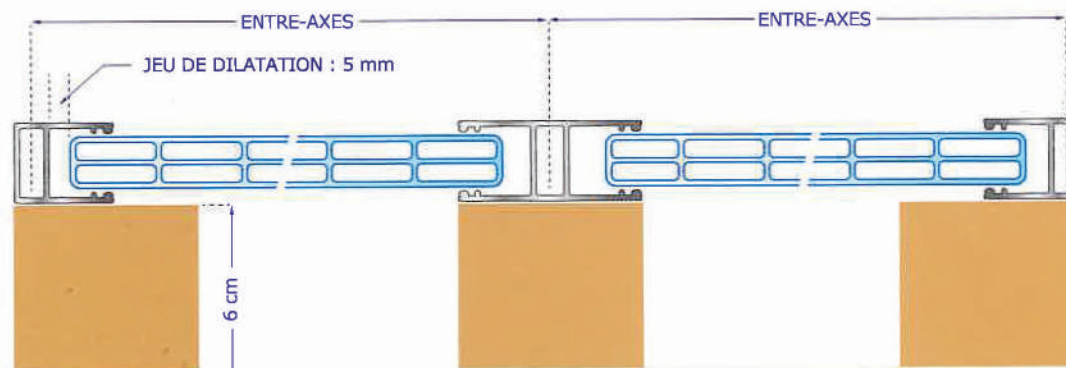

4 Préparation des profilés et arrêts de plaque

- Percez vos arrêts de plaques comme indiqué sur le schéma pour permettre l'écoulement de l'eau (1 trou arrêt de plaque bordure, 2 trous arrêt de plaque jonction).
- Vissez en bout de profil les arrêts de plaques sur les profilés (vis de 4 x 15 mm maximum). Ils serviront de butées lors de la pose des plaques.
- La longueur du profil doit dépasser celle du chevron de 50 mm en bout de toiture (débord de gouttière) (adapter le dépassement à la taille de votre gouttière).

PROFIL DE BORDURE

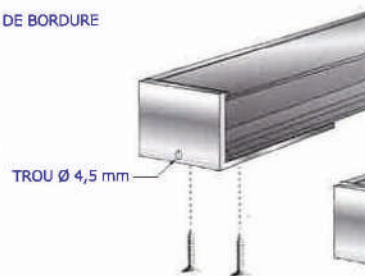

PROFIL DE JONCTION

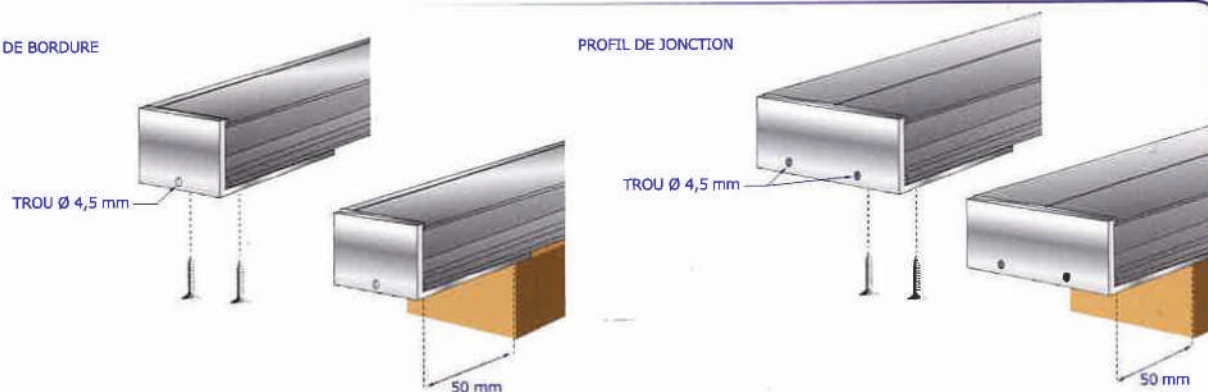

ge d'une couverture

5 Mise en place des plaques

- Placez une à une vos plaques CARBOGLASS® en respectant la dilataion de 5 mm de chaque côté en largeur de butée à butée et de 5 mm par mètre linéaire entre la plaque et le mur.
- Montez la plaque sur l'ossature après avoir inséré le profil de bordure. Avant d'installer la deuxième plaque, insérez le profil de jonction et vissez le profil de bordure (vis de 6 x 50 mm pour le 16 mm).
- Une fois votre première plaque posée, installez la seconde plaque, puis vissez le profil de jonction. Procédez comme précédemment pour les plaques suivantes.

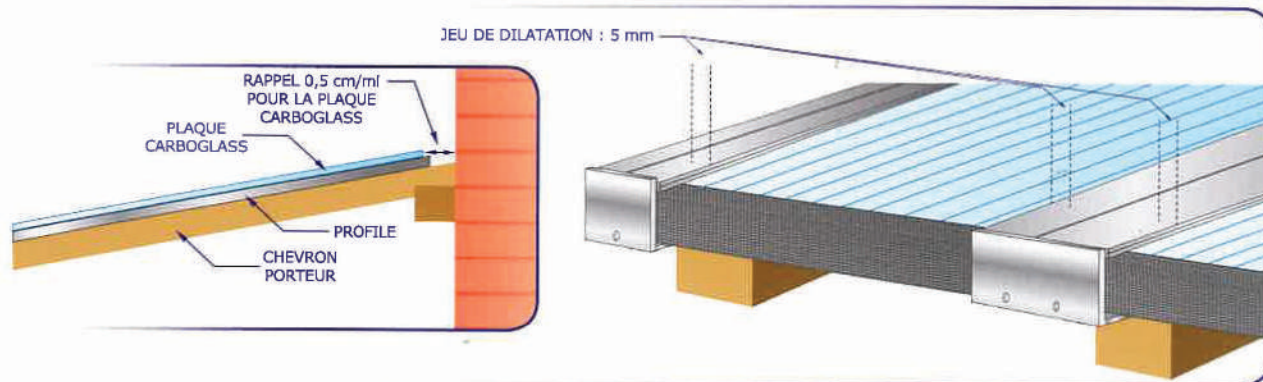

6 Installation des profils d'obturation

- Coupez et percez les profils d'obturation selon la largeur de la plaque (mesure à pendre entre les profilés).
- Tous les 15 / 20 cm, percez un trou de diamètre 6 mm au centre de la partie de face du profil afin de faciliter la ventilation des alvéoles.

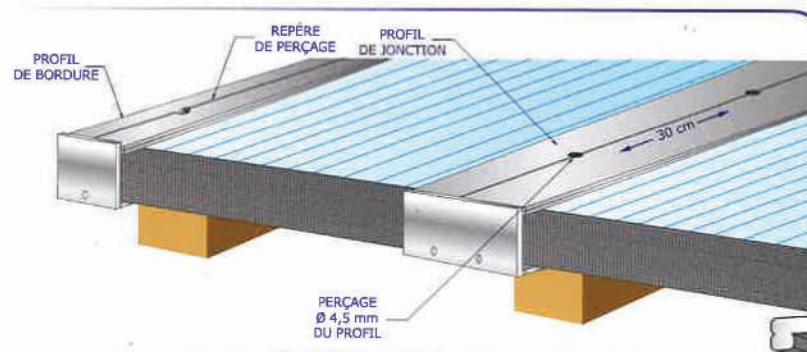
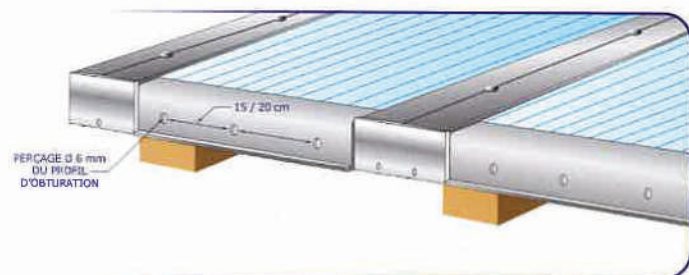

Nous vous rappelons que notre nouvelle gamme de profilés a été étudiée spécialement pour éviter la pose de joints d'étanchéité.

N.B. : la mise en œuvre des plaques est la même pour du 16 mm ou du 32 mm.

En fin de pose, enlevez les films de protection des plaques

