

MANUEL D'UTILISATION DU LAVE-VAISSELLE

BAT-WQP4-6204

CONTENU

| | | |
|---|---|------|
| Consignes de sécurité importantes | | A-01 |
| Présentation du produit | ● Eléments Lave-vaisselle | B-01 |
| | ● Informations techniques | B-02 |
| | ● Emballage | B-02 |
| Instructions d'installation | ● Schéma d'installation | C-01 |
| | ● Mise en route | C-01 |
| Mode d'emploi | ● Panneau contrôle | D-01 |
| | ● Programmes | D-02 |
| | ● Ajouter détergent | D-02 |
| | ● Adoucisseur d'eau | D-03 |
| | ● Sélection d'ustensiles | D-04 |
| | ● Vaisselle attention au placement | D-04 |
| ● L'utilisation du panier | D-05 | |
| Maintenance par l'utilisateur | ● Nettoyage du filtre | E-01 |
| | ● Nettoyage des gicleurs | E-01 |
| | ● Nettoyage intérieur du lave-vaisselle | E-01 |
| Informations de service | ● Erreur liste | F-01 |
| | ● Commun approche de faute | F-01 |

CONSIGNE DE SÉCURITÉ IMPORTANTES

Veillez lire attentivement avant l'installation et la première utilisation,

Cet appareil est destiné à être utilisé dans des applications domestiques et similaires telles que:

- les cuisines du personnel dans les magasins, les bureaux et autres environnements de travail;
- maisons de ferme;
- par les clients des hôtels, motels et autres environnements de type résidentiel;
- environnements de type chambre d'hôtes.

Et le lave-vaisselle ne peut être utilisé que pour laver les ustensiles ménagers.

Le lave-vaisselle sera endommagé ou l'utilisateur sera blessé si l'opération est incorrecte.

- Veuillez contacter immédiatement le service après-vente en cas de panne de l'appareil. Ne remontez pas et ne fixez pas l'appareil vous-même.
- Veuillez contacter le service après-vente ou le service de maintenance désigné par le vendeur pour la réparation ou le déplacement si le cordon d'alimentation est endommagé.
- La source d'alimentation du lave-vaisselle doit adopter une ligne de terre pour plus de sécurité.
- Cette adoption protégera au maximum la personne qui est choquée par une fuite.
- Débranchez le cordon d'alimentation par temps d'orage.
- Après l'installation, veuillez-vous assurer que la connexion de l'eau et de l'électricité est bien connectée avant de l'utiliser.
- La position d'installation du tuyau de drainage ne peut pas dépasser 40 cm plus haut que le haut de l'appareil, ce qui entraînera un mauvais drainage, des fuites électriques et des fuites d'eau.
- Les couteaux et autres ustensiles pointus doivent être chargés dans le panier avec leur pointe vers le bas ou placés en position horizontale.
- Ce lave-vaisselle est un appareil automatique, n'ajoutez pas d'eau manuellement lorsque l'appareil fonctionne. Cela entraînera un débordement et un danger.
- Ne déplacez pas et ne nettoyez pas l'appareil lorsqu'il fonctionne. Cela pourrait provoquer des fuites d'électricité ou d'eau.
- N'ouvrez pas la porte pendant le fonctionnement car la vapeur vous blesserait. S'il est nécessaire de charger ou de décharger certains ustensiles, veuillez appuyer sur le bouton de pause et attendre 10 secondes, puis ouvrez légèrement la porte et attendez que la vapeur se dissipe complètement, puis ouvrez la porte et déplacez vos ustensiles.
- Veuillez utiliser des détergents spécialisés. N'utilisez pas de liquide vaisselle, de lessive, de savon pour les mains ou d'autres détergents non spécialisés pour lave-vaisselle.
- N'essayez pas d'utiliser cet appareil dans un endroit humide. Une humidité élevée fera rouiller l'appareil et favorisera les fuites.

- Le détergent doit être placé à un endroit que les enfants ne peuvent pas atteindre puisque les détergents contiennent des acides et des alcalins, qui sont vraiment dangereux pour les enfants.
- Les ustensiles seront chauds après le lavage, veuillez les retirer après 30 minutes.
- Veuillez conserver l'appareil à température ambiante pendant 8 heures après avoir reçu le produit en hiver, pour éviter que des gouttelettes n'apparaissent sur la surface du verre et endommagent l'appareil.
- L'appareil doit être raccordé au réseau d'eau à l'aide de nouveaux ensembles de tuyaux. Les anciens ensembles de tuyaux ne doivent pas être réutilisés.
- Lors de l'installation, l'alimentation électrique ne doit pas être pliée ou aplatie excessivement ou dangereusement.
- Veuillez utiliser des ciseaux plats pour couper le lien des conduites d'eau et des lignes électriques lors du déballage des boîtes.
- Placez l'appareil à l'emplacement souhaité. Vérifiez que la machine a été mise à niveau.
- Veuillez ne rien mettre d'autre de chaque côté, les ouvertures ne doivent pas être obstruées par un tapis.
- Utilisez de l'eau froide ou de l'eau tiède ne dépassant pas 49°C
- Cet appareil n'est pas destiné à être utilisé par des personnes (y compris des enfants) ayant des capacités physiques, sensorielles ou mentales réduites, ou un manque d'expérience et de connaissances, à moins qu'elles n'aient reçu une supervision ou des instructions concernant l'utilisation de l'appareil par une personne responsable de leur sécurité. Les enfants doivent être surveillés pour s'assurer qu'ils ne jouent pas avec l'appareil.
- Si le cordon d'alimentation est endommagé, il doit être remplacé par le fabricant, son agent de service ou des personnes de qualification similaire afin d'éviter tout danger.
- La porte ne doit pas être laissée en position ouverte car cela pourrait présenter un risque de trébuchement
- Veuillez garder les enfants à l'écart du lave-vaisselle, surtout lorsque la porte est ouverte.
- Après avoir utilisé l'appareil, veuillez couper l'eau.

AVERTISSEMENT : Lors de l'utilisation du lave-vaisselle, suivez les précautions suivantes :

- a) Lisez toutes les instructions avant d'utiliser le lave-vaisselle.
- b) N'utilisez que des détergents recommandés pour une utilisation dans un lave-vaisselle et gardez-les hors de portée des enfants.
- 1) Localisez les objets pointus pour qu'ils ne risquent pas d'endommager le joint de la porte ;
- 2) Chargez les couteaux tranchants avec les poignées vers le haut pour réduire le risque de blessures de type coupure.
- c) Ne lavez pas d'articles en plastique à moins qu'ils ne portent la mention «Va au lave-vaisselle» ou l'équivalent. Pour les articles en plastique non marqués, consultez les recommandations du fabricant.
- d) Ne touchez pas l'élément chauffant pendant ou immédiatement après l'utilisation.
- e) Ne déplacez pas votre lave-vaisselle en cours d'utilisation.
- f) Ne modifiez pas les commandes.
- g) Ne pas s'asseoir ou se tenir debout sur la porte ou le panier à vaisselle du lave-vaisselle.
- h) Pour réduire le risque de blessure, ne laissez pas les enfants jouer dans ou sur un lave-vaisselle.
- i) Dans certaines conditions, de l'hydrogène gazeux peut être produit dans un système d'eau chaude qui n'a pas été utilisé pendant deux semaines ou plus. **LE GAZ HYDROGÈNE EST EXPLOSIF.**

Si le système d'eau chaude n'a pas été utilisé pendant une telle période, avant d'utiliser le lave-vaisselle, ouvrez tous les robinets d'eau chaude et laissez l'eau s'écouler de chacun pendant plusieurs minutes. Cela libèrera tout l'hydrogène gazeux accumulé. Le gaz étant inflammable, ne fumez pas et n'utilisez pas de flamme nue pendant ce temps.

j) Retirez la porte du compartiment de lavage lors de la mise hors service d'un ancien lave-vaisselle ou de sa mise au rebut.



Prise de terre

- Cet appareil doit être mis à la terre. En cas de dysfonctionnement ou de panne, la mise à la terre réduira le risque de choc électrique en fournissant un chemin de moindre résistance au courant électrique. Cet appareil est équipé d'un cordon avec un conducteur de mise à la terre de l'équipement et une fiche de mise à la terre.
- La fiche doit être branchée dans une prise appropriée installée et mise à la terre conformément à tous les codes et règlements locaux.
- Une mauvaise connexion du conducteur de mise à la terre de l'équipement peut engendrer un choc électrique
- Vérifiez auprès d'un électricien qualifié ou d'un représentant de service si vous n'êtes pas sûr que l'appareil soit correctement mis à la terre. Ne modifiez pas la fiche fournie avec l'appareil ; S'il ne rentre pas dans la prise. Faites installer une prise appropriée par un électricien qualifié.
- Veuillez ne pas utiliser de multiprise.

PRÉSENTATION DU PRODUIT

● Éléments Lave-vaisselle

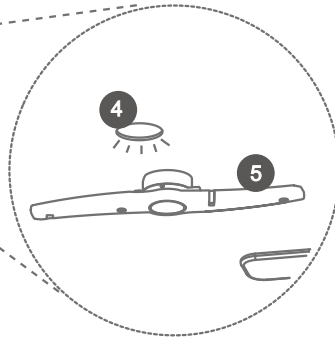
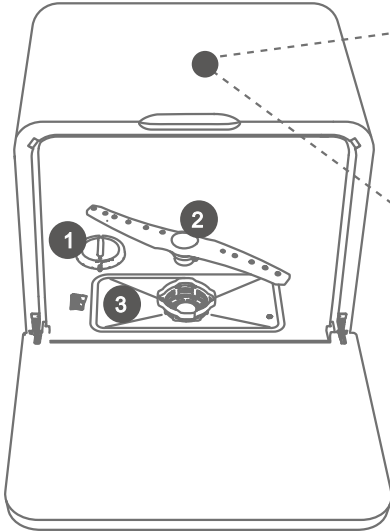

- 1 Réservoir
- 2 Bras d'aspersion Supérieur
- 3 Filtre
- 4 Lumière
- 5 Bras d'aspersion inférieur

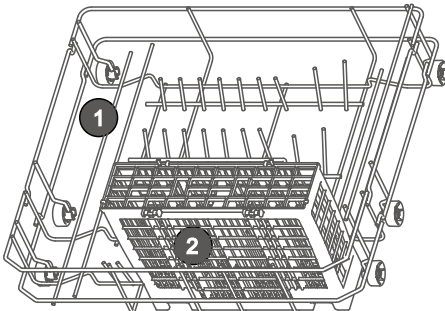

- 1 Panier
- 2 Panier à couverts

(Images à titre indicatif uniquement)

● Informations Techniques

| | | | |
|--------------------|-------------------------|------------------|--------|
| Capacité | 3 couverts | | |
| Étanche | IPX1 | Tension nominale | AC230V |
| Puissance nominale | 850 W | Fréquence | 50 Hz |
| Pression de l'eau | 0,4 à 10 bar | | |
| Normes | CEI60335-1 CEI60335-2-5 | | |

● PIECES DETACHEES

* Veuillez vérifier les accessoires après déballage :

| | |
|---|---|
|  | |
| Panier | 1 |
| ----- | |
| Panier couvert | 1 |
| ----- | |
| Utilisateur instruction | 1 |
| ----- | |

| | |
|---|---|
|  | |
| Entrée tuyau | 1 |
| ----- | |
| Bande Serrage | 1 |
| ----- | |
| Tuyau de drainage | 1 |
| ----- | |
| Réservoir d'eau | 1 |
| ----- | |

INSTRUCTIONS D'INSTALLATION

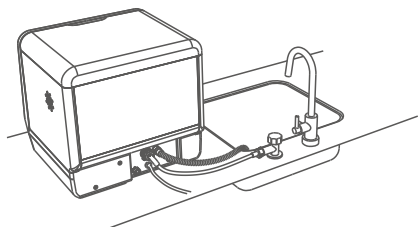

Entrée d'eau courante

C'est le mode d'installation par défaut.

● Schéma d'installation , branchement à l'arrivée d'eau

1 Mise route , Raccordement au tuyau

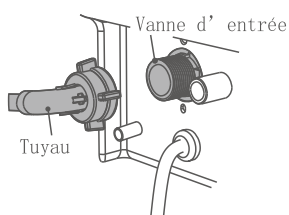

1. Connectez le tuyau d'entrée à la vanne d'entrée.

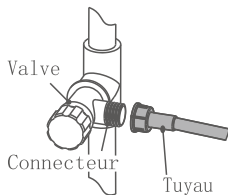

2. Connectez le tuyau d'entrée à la vanne

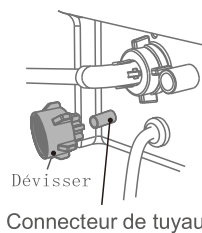

3. Lorsque le tuyau fonctionne, veuillez mettre le capuchon dans le connecteur du tuyau

2 Installation du tuyau de vidange

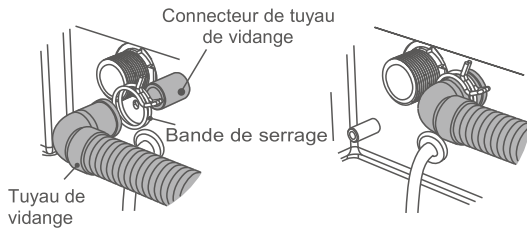

1. Connectez le drain et l'orifice de vidange

2. Le tuyau de vidange doit être fixé par la bande de serrage

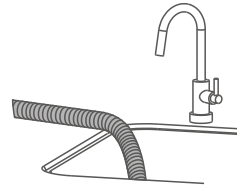

3. Veuillez mettre l'extrémité du tuyau de vidange dans un l'évier.

● Installation du réservoir d'eau

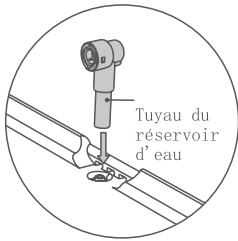

A) Insérez le tuyau du réservoir d'eau dans l'entrée d'eau du réservoir d'eau selon la direction indiquée sur la figure.

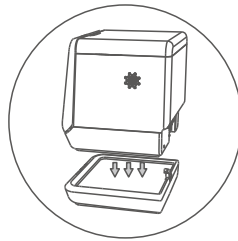

B) Une fois le réservoir d'eau placé horizontalement sur le dessus de la table, soulevez la machine et posez-la dans la rainure du réservoir d'eau.

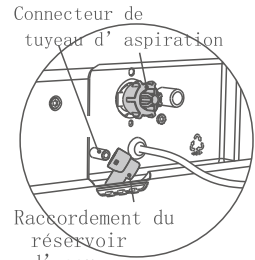

C) Une fois que le connecteur du tuyau d'aspiration du réservoir d'eau est bouclé au connecteur du tuyau d'aspiration d'eau, vissez le capuchon à vis dans l'interface de la vanne d'entrée d'eau selon la direction indiquée sur la figure, sinon l'interface peut suinter.

● Utilisation du réservoir d'eau

Remarque: avant d'ajouter de l'eau au réservoir, veuillez vérifier que l'alimentation électrique de la machine est connectée; si le tuyau de vidange et le tuyau de vidange du réservoir d'eau sont correctement raccordés.

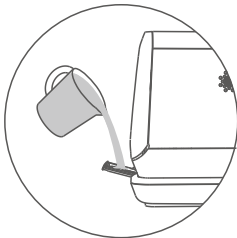

A) Après avoir retiré le bac à eau du réservoir d'eau, versez l'eau dans la bouilloire. Faites attention à ne pas verser l'eau trop vite pour éviter les éclaboussures d'eau.



B) Pour le processus d'ajout d'eau, lorsque le témoin lumineux "☕" sur l'écran d'affichage s'allume suivi d'un bip, cela indique que le réservoir d'eau est plein d'eau. À ce stade, arrêtez d'ajouter de l'eau et poussez le bac à eau vers le réservoir d'eau, puis appuyez sur le bouton d'alimentation pour démarrer la machine.

⚠ Attention

- Lorsque que l'icône d'eau pleine est allumée, veuillez arrêter d'ajouter de l'eau
- Veuillez nettoyer le réservoir d'eau tous les mois.

MODE D'EMPLOI

● Panneau de sélection

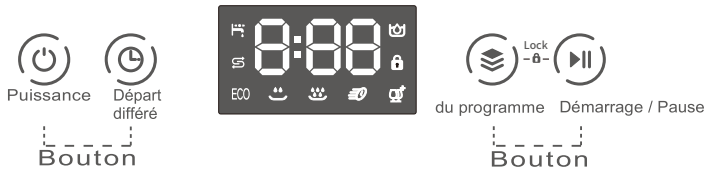

«Vérifier l'alimentation en eau»

Indicateur de remplissage de sel

1 Fonctionnement du lave-vaisselle

Fermez la porte du lave-vaisselle et démarrez l'appareil en appuyant sur

Mise en marche



Programme

Bouton sélection programme

Les voyants clignotent cela signifie que le lave-vaisselle fonctionne.



Démarrer Pause

en appuyant sur le bouton.

2 Aperçu des programmes

Délais du départ du programme jusqu'à 24 heures.

Départ différé

Puissance différé

Démarrez l'appareil

Programme

Sélectionnez programme approprié

Départ

Appuyer sur , l'affichage à répétition pour faire défiler les: 00 H: 01 ... H: 24. Sélectionnez l'heure de départ différé. Appuyez sur pendant 3 secondes, l'écran sera remis à H: 00, ce qui signifie aucune présélection.

Affichage cyclique

Démarrer Pause

Appuyez sur le bouton pour retarder le début du programme

Sécurité enfants

Verrouillage des boutons pour éviter que votre appareil ne soit interrompu involontairement (par exemple, une mauvaise utilisation par des enfants).





Activez le verrouillage des boutons: maintenez le bouton enfoncé et pendant 3 secondes jusqu'à ce que "🔒" soit indiqué sur l'affichage .

Désactivez le verrouillage des boutons: maintenez le bouton enfoncé et pendant 3 secondes jusqu'à ce que l'affichage «🔓» s'éteigne.

● Programmes

Un détergent spécial lave-vaisselle enlèvera l'huile et les résidus alimentaires.

Le dosage du détergent dépend de la quantité et du niveau de saleté.

| Programmes | Type de salissure | Consommation de | | Cycle de |
|--|--|------------------|----------|----------|
| | | Poudre à laver / | Tablette | |
|  ECO Eco | Ce programme standard convient au lavage de vaisselle normalement sale | 11g | 1 PC | 2: 55 |
|  Normal | Pour une vaisselle légèrement sale | 11g | 1 PC | 1 :00 |
|  Autonettoyant | Nettoyez l'intérieur du lave-vaisselle | 11g | 1 PC | 1:15 |
|  Rapide | Lavage rapide pour une vaisselle légèrement sale | – | – | 0:35 |
|  Verre | Pour les verres, le cristal et la porcelaine fine légèrement sales. | 11g | 1 PC | 1h30 |

* Remarques :

Veuillez ne pas abuser du détergent. Une quantité excessive de détergent produira non seulement beaucoup de bulles, mais affectera également l'effet nettoyant.

Veuillez choisir la tablette de lavage appropriée, vous devez utiliser la petite pour cet appareil.

La durée réelle de chaque programme est éventuellement différente du cycle de temps prédéfini en raison de la température de l'eau, de la quantité d'ustensiles, du type de salissure et de la récupération de l'adoucissement de l'eau. C'est une condition normale, veuillez l'utiliser en toute confiance.

● Détergent

Ajoutez la quantité requise de détergent après avoir poussé le panier. Veuillez mettre le détergent à l'endroit désigné.

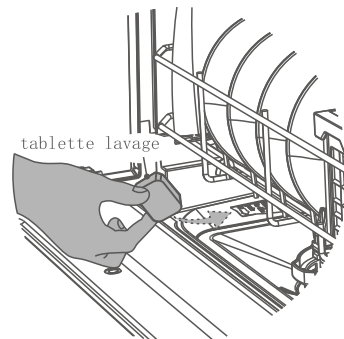
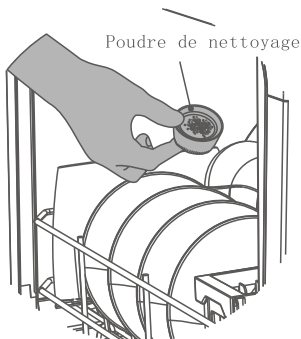

● Adoucisseur d'eau

L'utilisation de l'adoucisseur l'eau peut réduire le calcaire et garantir que les ustensiles soient aussi brillants que neufs.

1 Ajout de conseils:

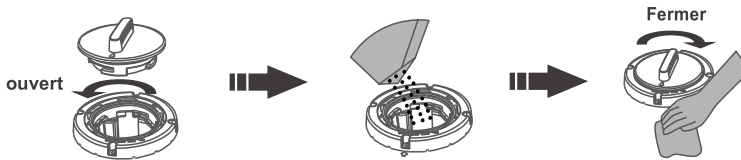

1. Tournez dans le sens inverse des aiguilles d'une montre et soulevez le couvercle de l'adoucisseur d'eau.
2. Remplir avec du sel (environ 400-500g), remplir d'eau lors de la première mise en marche de l'appareil.
3. Tournez le couvercle dans le sens des aiguilles d'une montre et fermez-le fermement.

* N'utilisez que du sel pour lave-vaisselle pour la réactivation (suivez les recommandations du fabricant). Le sel doit être ajouté avant le premier lavage. C'est un consommable réutilisable. Lorsque le "S" est allumé sur l'écran, le sel doit être rajouté. Veuillez exécuter le "↻" après avoir ajouté du sel pour s'assurer que le sel renversé et la solution saline en excès sont immédiatement lavés.

2 Réglage des paramètres de l'adoucisseur d'eau:



1. Lorsque la porte est fermée, appuyez sur le bouton d'alimentation.
2. 60 secondes après le démarrage, appuyez sur (⏮) pendant cinq secondes pour accéder au mode pause
3. Changez et sélectionnez le réglage approprié avec le bouton (⏮) pendant 5 secondes.

Tableau de référence de réglage en fonction de l'eau du robinet

| Eau (ppm) | 0 -90 | 91 -200 | 201 -300 | 301 -400 | 401 - | Suite plus de |
|--------------------|-------|---------|----------|-------------|-------|---------------|
| Options de réglage | H1 | H2 | H3 | H4 (Défaut) | H5 | H6 |

Veuillez demander à votre compagnie d'eau locale la valeur de dureté de l'eau du robinet.

● Ustensiles

Ustensiles lavables au lave-vaisselle:



Vaisselle en céramique



Verre



Vaisselle en acier inoxydable

Notes sur les ustensiles :

1. Les ustensiles en métal, en aluminium ou en émail peuvent devenir trouble après avoir été lavés au lave-vaisselle.
2. Couverts en bambou ou en bois: ils peuvent se détacher ou se fissurer à des températures élevées.
3. Articles en plastique: veuillez consulter les instructions du fabricant pour les couverts en plastique ou les articles avec des pièces en plastique, car ces articles peuvent se détacher ou se fissurer à haute température.
4. Chiffon de nettoyage: Le chiffon de nettoyage peut provoquer une panne du lave-vaisselle.
5. Articles en fonte: Les articles en fonte peuvent rouiller après avoir été lavés au lave-vaisselle.

● Vaisselle attention au placement

1. Retirez les gros restes de nourriture tels que les os ou les feuilles;
2. Tous les ustensiles sales doivent être face vers le bas. Si leur face d'ouverture ou de fermeture face vers le bas laissera l'eau sur le dessus.
3. Les ustensiles sont sécurisés et ne peuvent pas basculer, une place pour un ustensile.
4. Ne laissez pas les ustensiles hors du panier pour empêcher la rotation des bras gicleurs.
5. La petite taille des ustensiles peut tomber du panier et obstruer la rotation des bras gicleurs, veuillez ne pas mettre ces petits articles dans l'appareil.
6. Lorsque en repoussant le panier, ne laissez pas les parties pointues des ustensiles couper le joint.
7. La couche de finition du panier ne peut pas être rayée ou elle sera rouillée.
8. Placez les couverts, toujours non triés avec les pointes vers le bas, dans le panier à couverts.

ASTUCES :

Faites tourner le bras d'aspersion après avoir poussé le panier pour vérifier si le bras d'aspersion peut toujours tourner.

● Panier

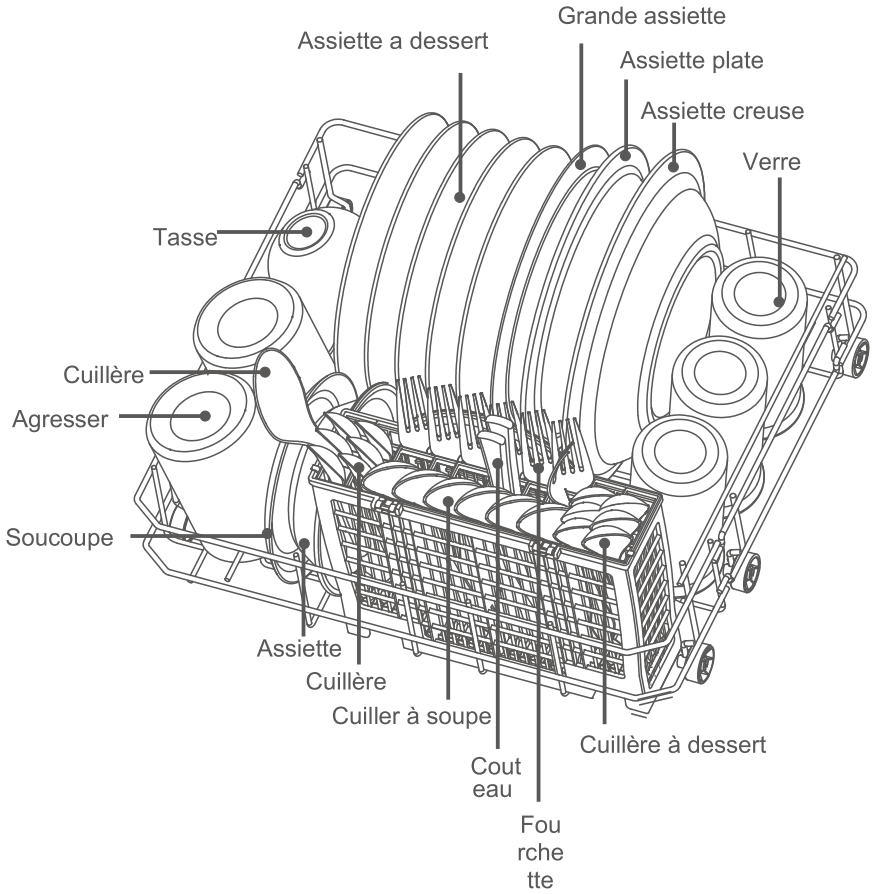

INSTRUCTIONS D'ENTRETIEN

● Nettoyez l'ensemble du filtre

Veillez nettoyer le filtre lorsque vous voyez des résidus, nettoyez également l'appareil immédiatement.

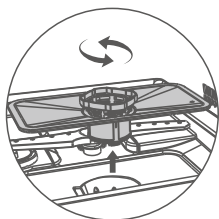

A Assurez-vous que le produit soit éteint. Tournez le filtre dans le sens inverse des aiguilles d'une montre, puis remettez l'ensemble du filtre dans le sens des aiguilles d'une montre.

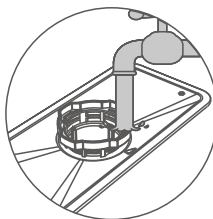

B Utilisez de l'eau courante pour rincer l'assemblage du filtre. N'utilisez pas de laine d'acier ou de brosse en fer cela provoquera la rouille du filtre.

● Nettoyer les bras gicleurs

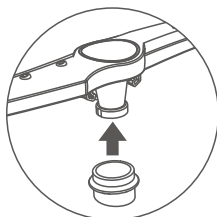

A Retirez le panier principal de l'appareil et soulevez le bras d'aspersion inférieur pour enlever les clips.

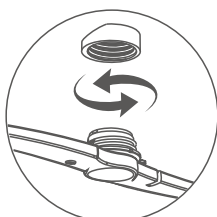

B Tournez le bras d'aspersion supérieur dans le sens inverse des aiguilles d'une montre. Placez le bras gicleur supérieur dans le sens des aiguilles d'une montre.

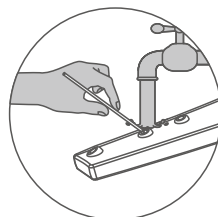

C Vérifiez que les bras gicleurs ne sont pas bouchés. Si tel est le cas, veuillez utiliser une tige fine pour retirer les blocages ou rincer le trou avec de l'eau.

● Nettoyer l'intérieur du lave-vaisselle

Les joints doivent être nettoyés avec un chiffon humide .

Veillez utiliser un détergent spécial pour nettoyer les conduits intérieurs.

Informations de service

● Liste Erreurs

| Codes erreur | Cause | Solution |
|--------------|---------------------------------|---|
| E01 | Court-circuit | Veillez contacter le service après-vente |
| E02 | Circuit ouvert de thermistance | Veillez contacter le service après-vente |
| E03 | La machine ne chauffe pas | Veillez contacter le service après-vente |
| E04 | Panne de la soupape d'admission | Veillez contacter le service après-vente |
| E05 | Débordement | 1. Inclinez l'appareil d'environ 30 ° à 45 ° puis versez l'eau dans la plaque inférieure, 2. Vérifiez si le tuyau de drainage n'est placé trop haut, 3. Vérifiez si le tuyau n'est pas coudé, bloqué ou enfoncé. 4. Vérifiez si l'appareil est placé correctement 5. Essayez de redémarrer l'appareil. Veillez contacter le service après-vente. |
| E06 | Fonction de chauffage anormale | Veillez contacter le service après-vente |
| E10 | Arrivée d'eau anormale | 1. Le robinet n'a pas été complètement ouvert. 2. faible pression d'eau. 3. Recommencez plusieurs fois en cas de pénurie d'eau. 4. Veillez contacter le service après-vente. |

● Guide de dépannage

| Problèmes | Causes possibles | Solutions |
|-------------------------------------|---|--|
| lave-vaisselle ne démarre pas. | Le fusible a sauté ou le disjoncteur s'est déclenché. | Remplacez le fusible ou relancez le disjoncteur. Débranchez tous les autres appareils branchés sur le même circuit électrique que le lave-vaisselle. |
| | L'alimentation en électricité n'est pas activée. | Vérifiez que le lave-vaisselle est mis en marche et que sa porte est bien fermée. Vérifiez que le câble électrique est bien branché dans la prise de courant. |
| L'eau ne s'évacue pas | Le tuyau d'évacuation est coudé | Vérifiez que le tuyau d'évacuation n'est pas coudé. |
| | Le filtre est bouché | Nettoyez les filtres (voir le paragraphe 'Nettoyage des filtres'). |
| Formation de mousse à l'intérieur | Mauvais choix de détergent | N'utilisez que du détergent spécial pour lave-vaisselle afin d'éviter la formation de mousse. Néanmoins si cela se produit, ouvrez la porte du lave-vaisselle et laissez la mousse s'évaporer. Refermez et verrouillez la porte, puis lancez un programme de lavage pour vider l'eau. Répétez si nécessaire. |
| | Le liquide de rinçage a débordé. | En cas de débordement, essayez immédiatement les couloires. |
| Taches sur les surfaces intérieures | Le détergent utilisé contenait du colorant. | Le détergent utilisé ne doit pas contenir de colorant. |

| | | |
|---|--|--|
| Film blanc sur les surfaces intérieures | Minéraux provenant d'une eau dure | Pour nettoyer l'intérieur, n'utilisez qu'une éponge humide avec un peu de détergent pour lave-vaisselle, et portez des gants en caoutchouc. N'utilisez jamais d'autre détergent que du détergent pour lave-vaisselle, sinon vous risquez la formation de bulles. |
| Taches de rouille sur les couverts | Aucun programme n'a été lancé après avoir ajouté du sel. Des traces de sel se sont mêlées à l'eau de lavage. | Utilisez toujours le programme de lavage rapide. Ajoutez du sel dans l'appareil sans insérer de vaisselle. |
| Le lave-vaisselle est bruyant. | La vaisselle s'entrechoque. Les bras d'aspersion cognent contre quelque chose. | Reportez-vous au paragraphe "Chargement des paniers" pour placer correctement la vaisselle. |
| | La vaisselle n'a pas été disposée correctement. | Reportez-vous au paragraphe "Chargement des paniers". |
| | Le programme de lavage sélectionné n'est pas assez intensif | Choisissez un programme plus intensif. Reportez-vous au paragraphe "Programmes de lavage". |
| Les assiettes ne sont pas propres | Quantité de détergent insuffisante, ou détergent non approprié. | Utilisez plus de détergent ou changez-en. |
| | Les bras d'aspersion sont bloqués. | Changez la disposition de la vaisselle de manière à ce que les bras d'aspersion puissent tourner librement. |
| | Les filtres ne sont pas propres ou ne sont pas disposés correctement. | Nettoyez et/ou assemblez le dispositif de filtrage correctement. |
| Taches et traces sur la vaisselle. | Le réglage du distributeur de liquide de rinçage est trop élevé. | Modifiez le réglage du réservoir à liquide de rinçage. |

| | | |
|-------------------------|--|--|
| La vaisselle sèche mal. | Mauvais chargement | Reportez-vous au paragraphe "Chargement des paniers". |
| | Le réservoir de liquide de rinçage est vide ou n'est pas assez rempli. | Remplissez le réservoir ou augmentez le réglage, le cas échéant. |
| | Mauvais choix de programme | Choisissez un programme avec un temps de lavage plus long. |

Si les solutions ci-dessus ne peuvent pas résoudre les problèmes, veuillez arrêter d'utiliser l'appareil immédiatement et couper l'alimentation électrique et l'eau. Veuillez contacter le service après-vente.

IMPORTE PAR BATIMEX SAS
112 RUE AMPERE
ZI DE LA PLAINE DU CAIRE
13830 ROQUEFORT LA BEDOULE
FRANCE

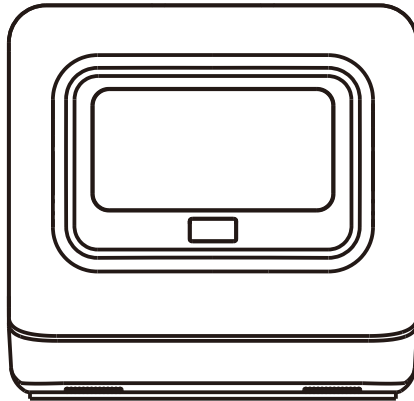

DISHWASHER USER MANUAL

BAT-WQP4-6204

Every appliance have passed the water test in factory.
It is normal if you found some water leave in appliance.
Please feel free to use it.

 Please read this instruction carefully before using and keep it safe.

CONTENTS

| | |
|-------------------------------------|--|
| Important Safety Instructions | A-01 |
| Product Overview | ● Parts of Dishwasher B-01 |
| | ● Technical Information B-02 |
| | ● Package List B-02 |
| Installation Instructions | ● Installation diagram C-01 |
| | ● Installation steps C-01 |
| Operating Instructions | ● Control panel D-01 |
| | ● Overview of programmes D-02 |
| | ● Adding detergent D-02 |
| | ● Water softener D-03 |
| | ● Utensils selection D-04 |
| | ● Tableware placement attention D-04 |
| | ● The use of basket D-05 |
| User-Maintenance Instructions | ● Clean the filter assembly E-01 |
| | ● Clean the spray arms E-01 |
| | ● Clean dishwasher interior E-01 |
| Service Information | ● Error code list F-01 |
| | ● Common fault approach F-01 |
| | ● Circuit diagram F-03 |

IMPORTANT SAFETY INSTRUCTIONS

Warning

There are some important safety instructions in this manual, Please read carefully before installing and using.

This appliance is intended to be used in household and similar applications such as:

- staff kitchen areas in shops, offices and other working environments;
- farm houses;
- by clients in hotels, motels and other residential type environments;
- bed and breakfast type environments..

And the dishwasher can only be used to wash household utensils.

The dishwasher will be damaged or the user will be injured when the operation is wrong.

- Please contact the after-sales service department immediately if the appliance breaks down. Do not reassembly or fix the appliance by yourself.
- Please contact the after-sales service department or the maintenance department that vendor assigned for fixing or displacing if the power cord is damaged.
- The power source of dishwasher has to adopt earth line for safe. This adoption will protect the person maximumly, who is shocked by leakage.
- Disconnect the power cord at stormy.
- After installation, please make sure the connection of water and power well connected before using.
- The installation position of drainage pipe could not exceed 40cm higher than the top of the appliance, which will cause poor drainage, electrical leakage and water leakage.
- Knives and other utensils with sharp points must be loaded in the basket with their points down or placed in a horizontal position.
- This dishwasher is an automatic appliance, do not add water manually when the appliance is working. It will cause overflow and dangerous.
- Do not move or clean appliance when it is working. It might cause electrical or water leakage.
- Do not open the door during operation as the steam will hurt you. If it is necessary to load or unload some utensils, please push pause button and wait 10 seconds, then open the door slightly and wait for the steam dissipate completely, then open the door and move your utensils.
- Please use specialized detergents. Do not use washing-up liquid, washing powder, hand sensitizer soap or others detergents that not specialized for dishwasher.
- There are some cable ties on the drainage pipe and power cord, please use falt scissor to cut the ties. Sharp scissor might burst the pipe and cord and cause leakage.
- Do not try to use this appliance in damp place. High humidity will make the appliance rust, even leakage.

- The specialized detergent should be put on the place where kids can not reach. because the detergents are contains acidoid and alkaline, which are really dangerous to kids.
- Utensils will be hot after washing, please take it out after 30 minutes.
- Please keep the appliance at room temperature for 8 hours after receiving the product in winter, To aviod the droplets appearing on the surface of the glass, and it may damage the appliance.
- The appliance is to be connected to the water mains using new hose sets and that old hose-sets should not be reused.
- During installation, the power supply must not be excessively or dangerously bent or flattened.
- Please use flat scissors to cut the tie of water pipes and power lines when unpacking boxes.
- Position the appliance in the desired location. Confirm that the machine has been leveled.
- Please don't put anything else on either side, The openings must not be obstructed by a carpet.
- Please use cold water or warm water not exceeding 120°F.
- This appliance is not intended for use by persons (including children) with reduced physical, sensory or mental capabilities, or lack of experience and knowledge, unless they have been given supervision or instruction concerning use of the appliance by a person responsible for their safety. Children should be supervised to ensure that they do not play with the appliance.
- If the supply cord is damaged, it must be replaced by the manufacturer, its service agent or similarly qualified persons in order to avoid a hazard.
- The door should not be left in the open position since this could present a tripping hazard
- Please keep kids stay away from the dishwasher, especially when the door open.
- After using the appliance, please cut off the power and water.

WARNING :

When using your dishwasher, follow basic precautions, including the following:

- a) Read all instructions before using the dishwasher.
- b) Use the dishwasher only for its intended function.
- c) Use only detergents or wetting agents recommended for use in a dishwasher and keep them out of the reach of children.
- d) When loading items to be washed:
 - 1) Locate sharp items so that they are not likely to damage the door seal;
 - 2) Load sharp knives with the handles up to reduce the risk of cut-type injuries.
- e) Do not wash plastic items unless they are marked "dishwasher safe" or the equivalent. For plastic items not so marked, check the manufacturer's recommendations.
- f) Do not touch the heating element during or immediately after use.
- g) Do not operate your dishwasher unless all enclosure panels are properly in place.
- h) Do not tamper with controls.
- i) Do not abuse, sit on, or stand on the door or dish rack of the dishwasher.
- j) To reduce the risk of injury, do not allow children to play in or on a dishwasher.
- k) Under certain conditions, hydrogen gas might be produced in a hot-water system that has not been used for two weeks or more. **HYDROGEN GAS IS EXPLOSIVE.** If the hot-water system has not been used for such a period, before using the dishwasher turn on all hot-water faucets and let the water flow from each for several minutes. This will release any accumulated hydrogen gas. As the gas is flammable, do not smoke or use an open flame during this time.
- l) Remove the door to the washing compartment when removing an old dishwasher from service or discarding it.



Grounding instruction

- This appliance must be grounded. In the event of a malfunction or breakdown, grounding will reduce the risk of an electric shock by providing a path of least resistance of electric current. This appliance is equipped with a cord having an equipment-grounding conductor and a grounding plug.
- The plug must be plugged into an appropriate outlet that is installed and grounded in accordance with all local codes and ordinances.
- Improper connection of the equipment-grounding conductor can result in a risk of electric shock.
- Check with a qualified electrician or service representative if you are in doubt whether the appliance is properly grounded. Do not modify the plug provided with the appliance; If it will not fit the outlet, have a proper outlet installed by a qualified electrician.
- Please do not use power strip.

PRODUCT OVERVIEW

● Parts of Dishwasher

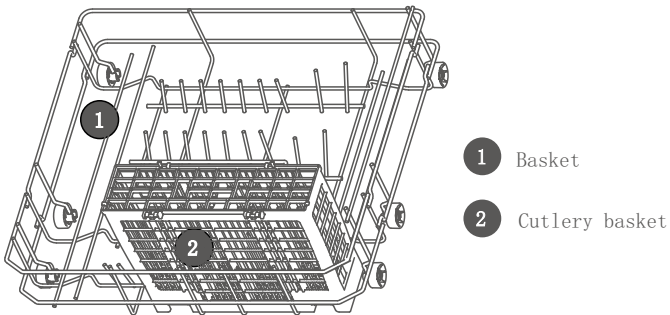
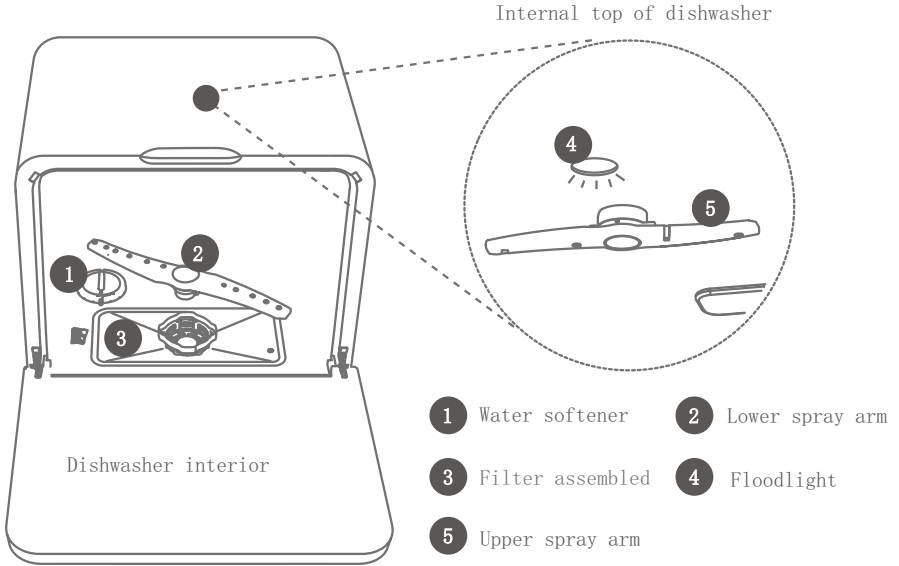

(Pictures for reference only, The actual product shall govern.)

● Technical Information

| | | | |
|--------------------------|-------------------------|-------------------------|---------------|
| Capacity | 3 Place settings | | |
| Waterproof | IPX1 | Nominal voltage | AC230V |
| Rated power | 850W | Frequency | 50Hz |
| Water pressure | 0.4-10 bar | Inlet Water temperature | Limited 120°F |
| Outline size | W440 X D413 X H424mm | | |
| Implementation standards | IEC60335-1 IEC60335-2-5 | | |

*Due to the continuous improvement of products, such as the technical parameters in this manual are modified without prior notice.

● Package List

*Please check the accessories one by one after you open the box. Please contact the seller if there is any shortage or damage.

| Name | Quantity |
|--------------------|----------|
| Complete appliance | 1 |
| Basket | 1 |
| Cutlery basket | 1 |
| User instruction | 1 |

| Name | Quantity |
|---------------|----------|
| Inlet hose | 1 |
| Clamping band | 1 |
| Drain hose | 1 |
| Water Tank | 1 |

*NOTICE:
Please use flat scissors to cut the tie of water pipes and power lines.

INSTALLATION INSTRUCTIONS

● Installation diagram

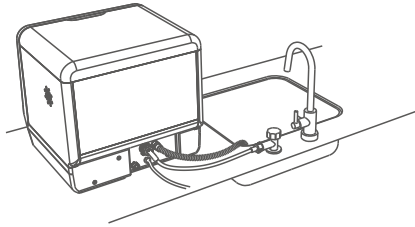

Running water inlet

This is the default installation mode.

It is recommended that this mode be selected for installation in good installation conditions. Refer to Steps **1** and **2** for installation.

NOTICE:

A hose that attaches to a sink spray can burst if it is installed on the same water line as the dishwasher. If your sink has one, it is recommended that the hose be disconnected and the hole plugged.

● Installation steps

1 Installation of inlet pipe

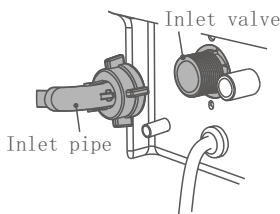

1. Connect inlet pipe to inlet valve.

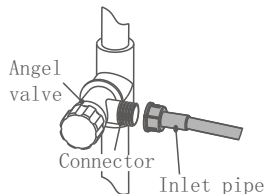

2. Connect inlet pipe to the Angel valve.

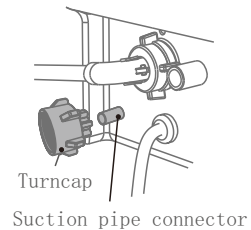

3. When the suction pipe is working, please put the turncap into Suction pipe connector, otherwise the water from suction pipe connector will be seeped.

2 Installation of drain pipe

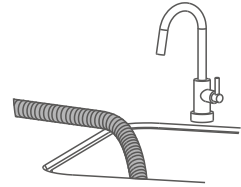
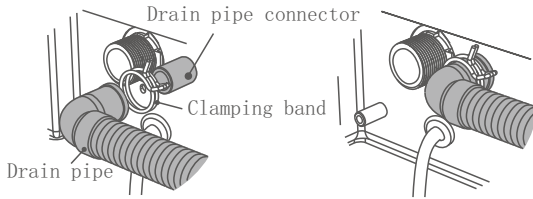

1. Connect the drain and drain port

2. The drain pipe should be fixed by the clamping band

3. Please put the free end of the drain pipe into the sink or sewer.

Notes:

1. Please use cold water or warm water not exceeding 120°F.
2. The inlet pipe and drain pipe can not be folded, otherwise may affect the washing effect
3. Ensure that the appliance is situated securely on the floor; otherwise it will cause overflow and electric leakage. Take the package out from appliance.
4. After installation, please retain all documents and components for later use or for the subsequent owner.

! WARNING!

The inlet pipe can not be recycled. Do not use the old inlet pipe in installation.

● Water tank Installation

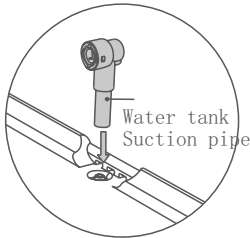

A Insert the water tank suction pipe into the water inlet of the water tank according to the direction shown in the figure.

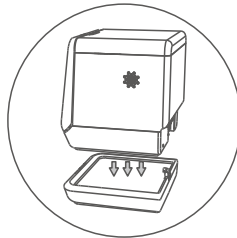

B After the water tank is placed horizontally on the table top, lift the machine and put it down at the groove of the water tank.

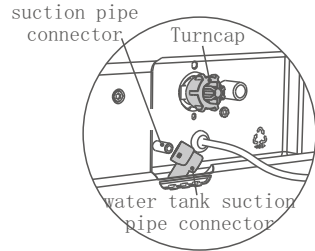

C After the water tank suction pipe connector is buckled to the water suction pipe connector, screw the screw cap into the water inlet valve interface according to the direction shown in the figure, otherwise the interface may seep.

● Use of water tank

Note: before adding water to the water tank, please check whether the power supply of the machine is connected; whether the drain pipe and water suction pipe of the water tank are connected properly.

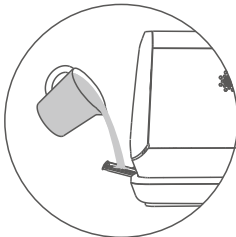

A After pulling out the water drawer of the water tank, pour the water in the kettle. Pay attention not to pour water too fast to prevent water splashing.



B In the process of adding water, when the "👑" lights up on the display screen with beeping sound, it indicates that the water tank is full of water. At this time, please stop adding water and push the water drawer back to the water tank, and then press the power button to start the machine.

⚠ Warning!

- The full water icon can only be illuminated when it is normally powered on! After the full water icon is on, please do not continue to add water, which will exceed the capacity of the water tank and cause overflow.
- Please clean the water tank every month.
- Please pour out the residual water in the water tank, if the water tank will not be used for a long time.

OPERATING INSTRUCTIONS

● Control panel instruction

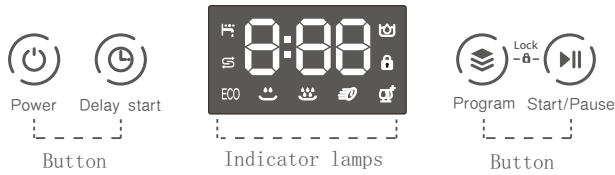

Display “Check Water Supply”

Salt refill indicator

1 Operate the dishwasher

Close the door of the dishwasher and start the appliance by pressing for one second,

The indicator lamps flash, it means the dishwasher is working.

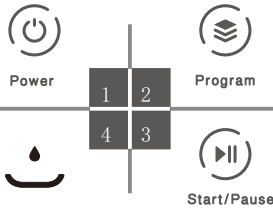

Change wash programme with button. Please select a suitable programme .

Start wash programme by pressing button.

2 Overview of programmes

You can delay the start of the programme by up to 24 hours.

Delay start

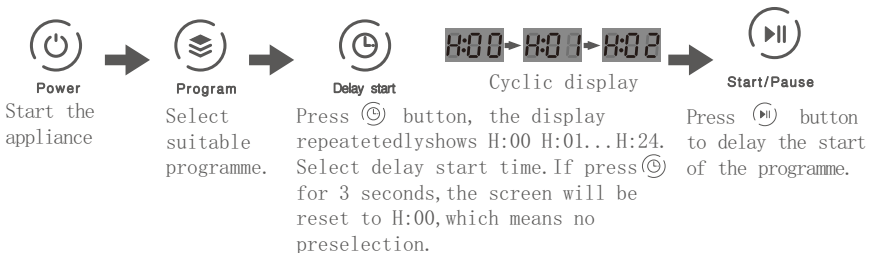





It means button lock. You can secure your appliance from being unintentionally the program terminated (e.g. improper operation by children).

Activating the button lock: Hold down the button and for 3 seconds until “” is indicated on the digital display.

Deactivating the button lock: Hold down the button and for 3 seconds until the display “” goes out

● Overview of programmes

Special dishwasher detergent will remove oil and food residues. It is a must everytime you use the appliance. Detergent dosage depends on the amount of and type of soiling.

| Programme | Type of soiling | Consumption of detergent | | Time cycle |
|--|--|--------------------------|----------------|------------|
| | | washing powder / | washing tablet | |
| ECO Eco | Part dried, common household food remnants | 11g | 1pcs | 2:55 |
|  Normal | Little dried, normal household food remnants | 11g | 1pcs | 1:00 |
|  Self Cleaning | Clean the interior of the dishwasher | 11g | 1pcs | 1:15 |
|  Rapid | Fresh food remnants, Light and less oil. | — | — | 0:35 |
|  Glass | Slightly adhesive, temperature-sensitive plastic and glasses | 11g | 1pcs | 1:30 |

*Notes: Please don't overuse the detergent. Excessive detergent will not only produce a lot of bubbles, but also affect the cleaning effect.

Please choose the suitable washing tablet, you should use the small one for this appliance.

The actual runtime of each program is possibly different from the preset time cycle due to the water temperature, the amount of utensils, the type of soiling and the recovery of water softening. It is a normal condition, please use it with confidence.

● Adding detergent

Add the required amount of detergent after pushed basket.

Please put the detergent in the designated place.

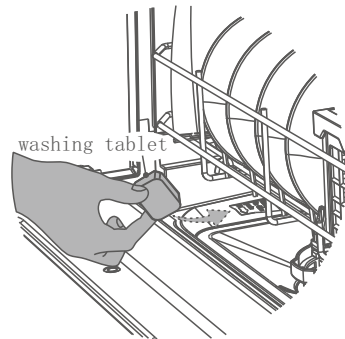

● Water softener

Water softener is used to soften water, reduce limescale and ensure utensils as bright as new. It is especially suitable for areas with higher water hardness.

1 Adding tips:

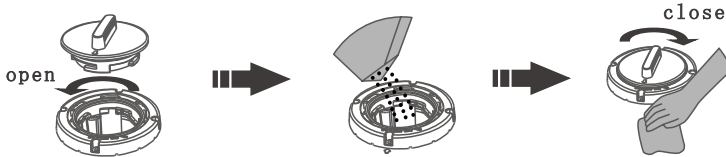

1. Turn anticlockwise and lift up water softener lid.
2. Fill it up with salt (approx. 400-500g). Please fill with some fresh water when switching on the appliance for the first time.
3. Turn the lid clockwise and fasten it tightly; .

* Only use dishwasher salt for reactivation (follow manufacturer's recommendations on purchasing channel). Salt must be added before washing for the first time. It is a reusable consumable. As soon as the "S" light is lit on the display, salt should be topped up. Please run the "🌀" program after adding salt to ensure spilled salt and over run salt solution are immediately washed out. After adding plenty of special salt, "S" indicator won't be off immediately.

2 Adjustment of water softener settings:



1. When the door is closed, press the power supply button.
2. Within 60 seconds after starting up, press (⏸) button for five seconds to enter setting mode.
3. Change and select suitable setting with (⏸) button. If user did not press (⏸) button for 5 seconds, the appliance will exit the setting mode and be in standby state. The chosen setting has been stored.

Making setting reference table according to the hardness of local tap water

| | | | | | | |
|--------------------------|------|--------|---------|-------------|---------|---------------|
| Water hardness (ppm) | 0-90 | 91-200 | 201-300 | 301-400 | 401-500 | more than 500 |
| Hardness setting options | H1 | H2 | H3 | H4(Default) | H5 | H6 |

Please ask your local water utility company for the water hardness value of tap water.

● Utensils selection

Dishwasher-proof utensils:



Ceramic tableware



Glassware



Stainless steel tableware

Utensils notes:

1. Precious metal, aluminium and colored glaze utensils may turn cloudy after being washed in a dishwasher.
2. Cutlery made of bamboo or wood: It may come loose or crack at high temperatures.
3. Plastics items: Please see manufacturer's instructions for plastics cutlery or items with plastics parts, because these items may come loose or crack at high temperature.
4. Cleaning cloth: Cleaning cloth may cause dishwasher fault.
5. Cast iron items: Cast iron items may rust after being washed in a dishwasher.

● Tableware placement attention

1. Remove large food remnants such as bones or leaves;
2. All utensils with dirt should be face down. If their opening face or closing face down will leave the water on the top.
3. Utensils are secure and cannot tip over, one place for one utensil.
4. Do not let the utensils out of basket to obstruct rotation of spray arms.
5. The small size of utensils might drop out from the basket and obstruct the spray arms rotation, Please do not put these small items in the appliance.
6. When pushing basket back, do not let the sharp parts of utensils cut the seal.
7. The top coat of basket can not be scratched, or it will be rusted.
8. Place cutlery, always unsorted with the tips face down, in the cutlery basket.

TIPS:

Flip the spray arm after pushed basket, to check if the spray arm still can be rotates.

● Loading the basket

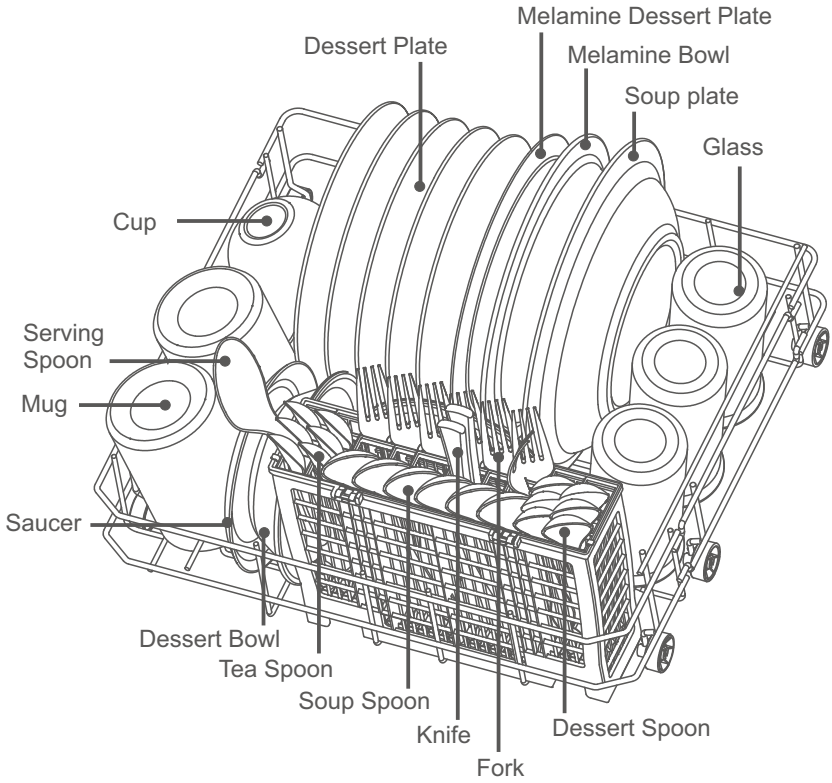

USER-MAINTENANCE INSTRUCTIONS

● Clean the filter assembly

After appliance ran a while, there will be some residue and other things left in it. Please clean it when you see the residue and things, also clean the appliance immediately.

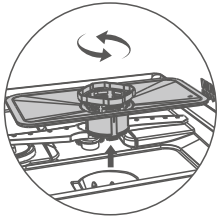

- A** Make sure the power is off. Turn the filter assembly out with anticlockwise. And put the filter assembly back with clockwise.

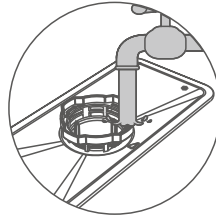

- B** Use flowing water to flush filter assembly. Do not use steel wool or iron brush, it will cause the filter rust.

● Clean the spray arms

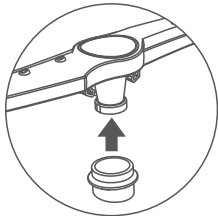

- A** Pull the main basket out of appliance, and lift the lower spray arm a little bit for loss the clips.

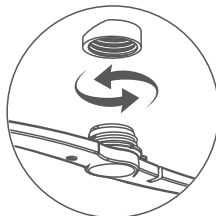

- B** Turn the upper spray arm out with anticlockwise. And put the upper spray arm with clockwise.

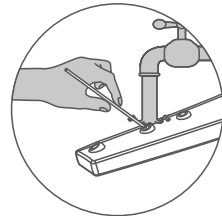

- C** Check if the spray arms blocked. If it does, please use a thin wire to pull the blockages out or flush the hole with water.

● Clean dishwasher interior

Leaky seal and the seal of door should use the wet damp cloth to clean. Clean the dead corner, Inside the dishwasher with citric acid and wet cloth. Please use specialized detergent to clean liner of dishwasher and inner pipeline with instruction.

NOTICE:

Include all information needed for cleaning and servicing , operations, such as removing deposits from the heating element, lubrication, and adjustments, that are intended to be performed by the user.

Service Information

● Error code list

| Error code | Cause | Remedy |
|------------|---------------------------|--|
| E01 | Thermistor short circuit | Please contact the after-sales service department |
| E02 | Thermistor open circuit | Please contact the after-sales service department |
| E03 | The machine is not heated | 1. Please make sure the utensils be placed correctly. Water will be lack if it is in the plate/bow. 2. Please contact the after-sales service department |
| E04 | Inlet valve failure | Please contact the after-sales service department |
| E05 | Overflow | 1. Lean the appliance about 30° to 45° to pour out the water in the bottom plate, 2. Check if the drainage pipe is placed too high, 3. Check if the pipe be tied a knot, blocked or pressed, 4. Check if the appliance be placed right 5. Exclude above cause, try to restart the appliance again. Please contact the after-sales service department. |
| E06 | Heating function abnormal | Please contact the after-sales service department |
| E10 | Water inflow abnormal | 1. The tap was not fully opened. 2. Small inflow and low water pressure. 3. Start-up multiple times in case of water shortage. 4. Please contact the after-sales service department. |

● Common fault approach

| Problem | Cause | Remedy |
|--|--|--|
| The washing powder and washing tablet have not been cleaned up | 1. The holes of spray arm been blocked, the washing powder can not be flushed out. | Clean the holes of spray arms and run the quick wash mode again to clean the utensil. |
| | 2. Put too much washing power. | Run the quick wash mode again and put moderate washing powder as instruction next time. |
| | 3. Used low-quality washing power | Use specialized washing powder and washing tablet with quick wash mode to wash the utensil again |
| | 4. Improper placement of detergent | Reference "Adding detergent" |
| Some drops in the inner of liner | It's normal and it won't impact the utensil | |
| Some foam in the liner | Didn't use specialized washing powder or put too much washing powder in it | If there's not much foam, you can open the door and let the foam come less and less; If there's too much foam, you can remove it with tools. At last, restart any programme about 3 minutes. Redo this again and again until the foam is disappear |
| Utensils is wet | 1. Utensils be piled up and without lean | Refer to utensils place rule |
| | 2. The washing process is still running | Wait until process finished |
| | 3. Programme selected without drying | Select programme with drying (See overview of programmes.) |
| | 4. The dishwasher does not have a separate drying function | This is a normal phenomenon. Please leave it in the dishwasher for a while and dry it before use |

| Problem | Cause | Remedy |
|---|--|---|
| No reflection after turn on the power. | 1.If all the lights were off and no reflection when you press the button, there are possibilities that you didn't plug in the power or the power was blackout. | Please plug the power in and make sure the power have no issue. |
| | 2. power or the power was blackout. | Clean plug the power in and make sure they are dry. |
| | 3.All the light are on, it might on the childproof locking mode. | Unlock the childproof lock. |
| | 4.The time that touch power icon is too short. | Press the power icon for 1 second. |
| Have no reflection when pressing any button except the power button. | 1. Have not closed the door. | Close the door. |
| | 2. There are greasy dirt or water on the glass and hand. | Clean plug the power in and make sure they are dry. |
| | 3.All the light are on, it might on the childproof locking mode. | Unlock the childproof lock |
| | 4. PCB lock of door is broken. | Please contact the after sales service department. |
| The water light in control panel is lighting when water comes in. | 1. Check if the water supply have problem. | Make sure the water supply have no problem. |
| | 2. The flowmeter is broken. | Please contact the after sales service department. |
| | 3. The filling valve is broken. | Please contact the after sales service department. |
| The water light in control panel is lighting when water comes in from the Suction pump. | 1. There is no water in the container or the suction pipe is not in the water. | Please add water to the container and make sure the suction pipe is in the water. |
| | 2. Dirty clogging of suction pipe filter | Clean the filter screen of the suction pipe. |
| | 3. The filling valve is broken. | Please contact the after sales service department. |
| The water intake time is longer when water comes in from the suction pump. | It's normal and be free to use. | / |
| Have crashing noise when it is working. | Place the utensil in improper way ,some utensils is obstructing the spray arms; or some utensils are crashing each other. | Unload the dishwasher and replace the utensils in proper way. |
| The utensil was not cleaned up. | 1. utensils be piled up and without lean. | Refer to utensils place rule. |
| | 2. Do not chose the right programme of washing. | Please choose the right programme of washing. |
| | 3. Do not use pecialized washing powder or put too little of washing power. | Use specialized washing powder and put enough of it before washing. |
| | 4. Do not install the filter in right position and the food remnants get in it. | Re-install the filter in right position. |
| | 5. The spray arms were blocked. | Clean the inner part of spray arms. |
| | 6. The spray arms are stuck. | Check if the spray arm is stuck by the utensil. |
| | 7. Some food remnants are sticking on the utensil. | Soak the utensil for a while before washing. |
| | 8. Black out when the appliance is working. | Restart the washing programme. |
| | 9. Some food remnants are too hard to wash. | Suggest wash utensil with steel wool before put it in appliance to wash. |
| A lot of water were left in appliance when is not working. | 1. The position of drainage pipe is too high. | Refer to drainage pipe installation. |
| | 2. The drainage pipe is tied, blocked or pressed by something heavy. | Untie the pipe and remove the heavy thing. |
| | 3. Drainage pump is broken. | Please contact the after sales service department. |
| | 4. The filling valve is broken. | Please contact the after sales service department. |

If the solutions above can not fix the problems, please stop to use appliance immediately and cut off the power and water supply. Please contact the after-sales department.

● Circuit diagram

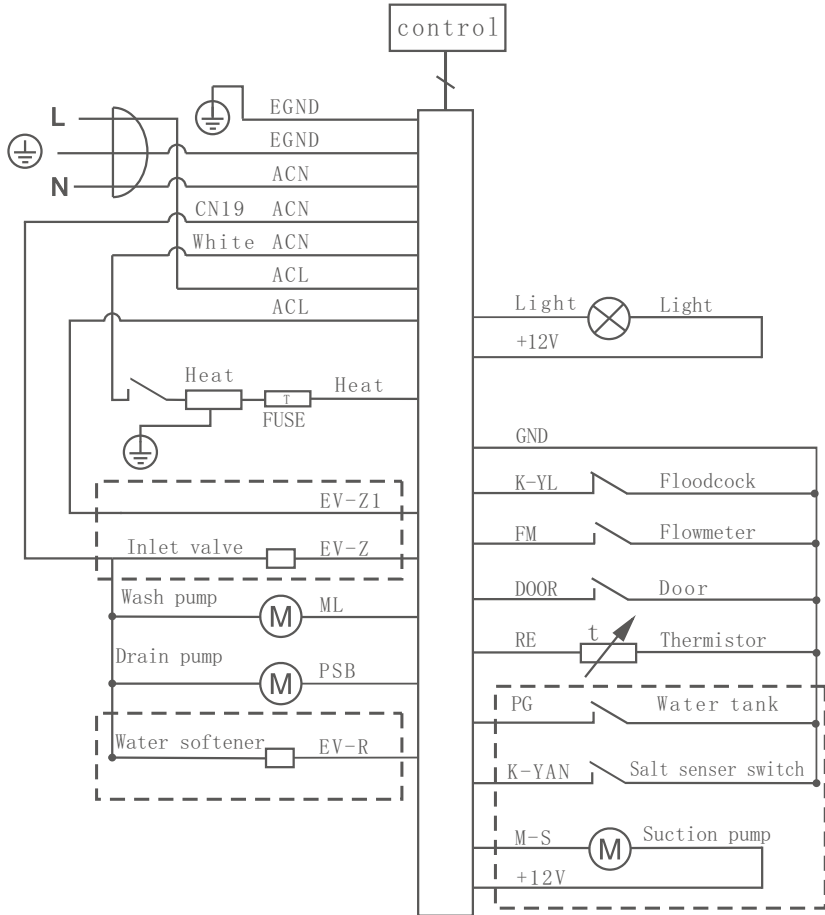

STATEMENT :

With the innovation and improvement of product technology, the product specifications of the same model as this product may be changed, and the change part will be notified without further notice.

The pictures of the products in the instruction are all borrowed from the appearance of the dishwasher, and the pictures are only used as an example. The actual appearance should be based on the purchased products.

As a result of product improvement, the execution standards of product manufacturing may be changed, and the revised standards of execution will be changed.

There is no retroactive effect on the sold product.

IMPORTED BY BATIMEX SAS
112 RUE AMPERE
ZI DE LA PLAINE DU CAIRE
13830 ROQUEFORT LA BEDOULE
FRANCE