



MANUEL D'UTILISATION

BARRE DE SON SANS FIL

Veillez lire attentivement ce manuel avant d'utiliser votre appareil et conservez-le pour référence ultérieure.

Modèle

S70TR (S70TR, SPT5-W, SPT8-S, SPT8-SPK)

Guide rapide de la barre de son

Installation et utilisation du produit

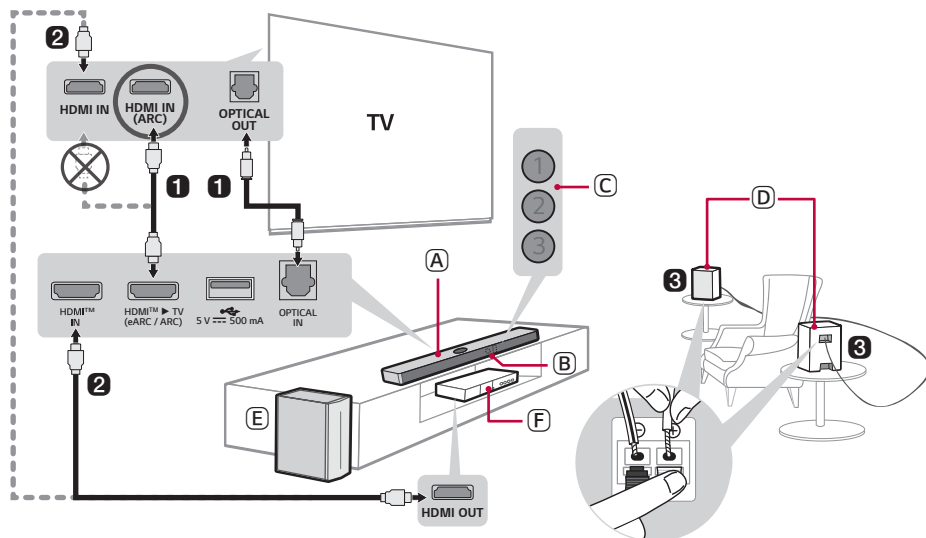

- 1 Connectez la barre de son à votre téléviseur à l'aide d'un câble optique ou d'un câble HDMI.





- (A) Barre de son
- (B) Récepteur de télécommande
- (C) Voyants à DEL d'état (1)(2)(3)
- (D) Haut-parleurs arrière
- (E) Caisson de basses sans fil - Installez-le près de la barre de son.
- (F) Périphérique externe - (lecteur Blu-ray, console de jeu, etc.)

- 2 Si vous utilisez un périphérique externe (p. ex. décodeur, lecteur Blu-ray, console de jeu, etc.), connectez-le à la barre de son ou au téléviseur à l'aide d'un câble HDMI.
- 3 Connectez-les à l'aide d'un câble pour haut-parleur. Lors de la connexion des haut-parleurs arrière, connectez le câble rayé noir à la borne négative de chaque haut-parleur et le câble restant à la borne positive de chaque haut-parleur.
- 4 Branchez les composantes sur l'alimentation dans l'ordre suivant : caisson de basses sans fil → haut-parleurs arrière → barre de son. Mettez ensuite la barre de son sous tension. Lorsque la connexion est automatiquement établie avec la barre de son, les voyants à DEL sur le caisson de basses sans fil et sur les haut-parleurs arrière s'allument en vert. (→ Voir « Connexion de l'appareil » à la page 6.)

5 Utilisation du produit avec votre téléviseur (→ Voir « Connexion à l'aide d'un câble optique », « Connexion avec LG Sound Sync (sans fil) », « Connexion à l'aide d'un câble HDMI », « Connexion d'un périphérique externe par HDMI A » aux pages 31, 33, 34, 36.)

- 1 Appuyez sur le bouton **Fonction**  à plusieurs reprises jusqu'à ce que le voyant DEL1 s'allume en blanc. Si vous utilisez un périphérique externe connecté à **HDMI™ IN** sur la barre de son, appuyez plusieurs fois sur le bouton **Fonction**  jusqu'à ce que le voyant DEL1 s'allume en jaune doré.
- 2 Dans les paramètres de votre téléviseur, réglez le haut-parleur de sortie sur [HDMI ARC], [Optique] ou [Haut-parleur externe].

6 Connexion du produit à votre téléphone intelligent par Bluetooth (→ Voir « Connexion par Bluetooth » à la page 40.)

- 1 Appuyez sur le bouton **Paramètres**  sur votre téléphone intelligent et sélectionnez **Bluetooth**. Activez la fonction **Bluetooth**. (Désactivée > Activée).
- 2 Appuyez sur le bouton **Jumeler Bluetooth** . Après un moment, les voyants DEL1 et DEL2 clignotent en blanc.
- 3 Trouvez le produit sur votre téléphone intelligent et appuyez sur celui-ci. Le produit apparaît sous « LG S70TR(XX) ».
- 4 Lorsque le produit est connecté à votre téléphone intelligent par **Bluetooth**, les voyants DEL1 et DEL2 s'allument en blanc.

7 Connexion à l'application LG ThinQ (→ Voir « Connexion au produit via l'application LG ThinQ » à la page 43.)

- 1 Trouvez et installez l'**application LG ThinQ** dans Google Play ou l'App Store à partir de votre téléphone intelligent.
- 2 Vous pouvez obtenir de plus amples renseignements concernant son utilisation en sélectionnant [Aide] dans [Configuration].

Connexion manuelle de la barre de son au caisson de basses sans fil ou aux haut-parleurs arrière (→ Voir « Connexion manuelle du caisson de basses sans fil », « Connexion manuelle » aux pages 8, 11.)

Si vous voyez un voyant à DEL rouge sur le caisson de basses sans-fil ou sur les haut-parleurs arrière, cela signifie que la barre de son n'est pas connectée aux haut-parleurs. Si c'est le cas, connectez-les dans l'ordre suivant.



- ① Appuyez sur le bouton **Alimentation**  sur la barre de son pour l'éteindre.
- ② Appuyez sur le bouton **PAIRING** (jumelage) au dos du caisson de basses ou des haut-parleurs arrière. Vérifiez si chaque voyant à DEL clignote en vert.
 - Si vous voyez toujours un voyant à DEL rouge sur le caisson de basses sans fil, appuyez à nouveau sur le bouton à l'arrière du caisson de basses et maintenez-le enfoncé.
- ③ Appuyez sur le bouton **Alimentation**  sur la barre de son pour l'allumer.
- ④ Lorsque la connexion est établie, vous verrez un voyant à DEL sur le caisson de basses sans fil ou sur les haut-parleurs arrière qui s'allume en vert.

Table des matières

Guide rapide de la barre de son

- 2 Installation et utilisation du produit

Installation

- 6 Connexion de l'appareil
- 13 Configuration du son ambiophonique

Exploration de l'appareil

- 18 Devant
- 23 Arrière
- 24 Exploration de la télécommande

Différents réglages pratiques

- 27 Des fonctions pratiques
- 28 Comment modifier les paramètres
- 29 Réglage du son
- 30 Fonction de retour vocal

Connexion à un téléviseur

- 31 Connexion à l'aide d'un câble optique
- 33 Connexion avec LG Sound Sync (sans fil)
- 34 Connexion à l'aide d'un câble HDMI

Connexion à un périphérique externe

- 36 Connexion à l'aide d'un câble HDMI
- 39 Connexion à l'aide d'un câble optique

Utilisation du produit comme système de son

- 40 Connexion par Bluetooth
- 43 Connexion au produit via l'application LG ThinQ
- 43 Installation de l'application LG ThinQ et enregistrement du produit
- 45 Connexion d'un périphérique de stockage USB

Montage de l'appareil sur un mur

- 47 Vérification avant le montage sur un mur
- 49 Montage de l'appareil sur un mur

Mesures de sécurité

- 51 Sécurité et réglementation
- 54 La prévention d'une mauvaise utilisation du produit

Avant de signaler un dysfonctionnement de l'appareil

- 58 Dépannage

Annexe

- 61 Caractéristiques techniques
- 63 Marques déposées et licences
- 65 Manipulation de l'appareil

Installation

| Connexion de l'appareil

Vous pouvez profiter d'un son plus riche en connectant la barre de son au caisson de basses sans fil.

Connexion automatique du caisson de basses sans fil

Une fois que l'installation est terminée, le caisson de basses sans fil sera automatiquement connecté à la barre de son. Connectez la barre de son au caisson de basses dans l'ordre suivant.

- 1 Branchez le cordon d'alimentation sur le caisson de basses sans fil.
- 2 Branchez le cordon d'alimentation connecté au caisson de basses sans fil sur une prise de courant.
- 3 Branchez le cordon d'alimentation sur la barre de son.
- 4 Branchez le cordon d'alimentation connecté à la barre de son sur une prise de courant.
- 5 Appuyez sur le bouton **Alimentation** (🔌) de la barre de son pour la mettre sous tension.

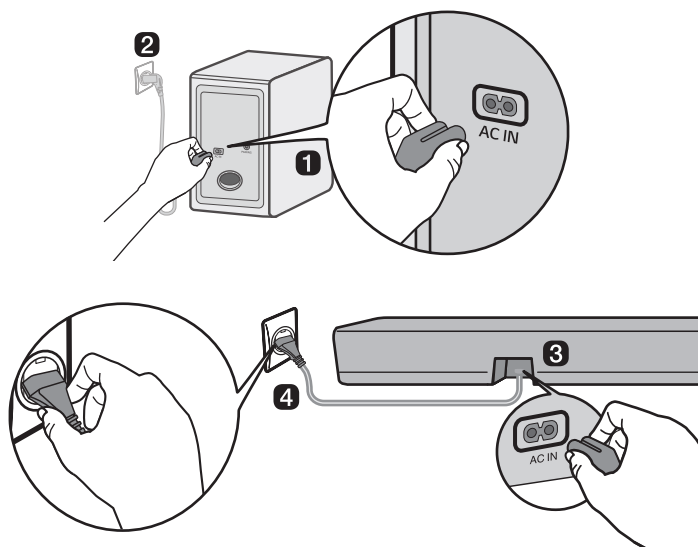

- 6 Lorsque la connexion est automatiquement établie, vous verrez le voyant du caisson de basses sans fil s'allumer en vert.

Vérification de la connexion avec le voyant à DEL du caisson de basses sans fil

Vous pouvez vérifier l'état de la connexion en regardant le voyant à DEL sur le caisson de basses sans fil.

Couleur du voyant à DEL	État
Vert clignotant	Connexion en cours
Vert	Connexion réussie
Rouge	Mauvaise connexion, ou bien le caisson de basses est en attente
Éteint	Le cordon d'alimentation n'est pas branché.

Connexion manuelle du caisson de basses sans fil

Si vous voyez un voyant rouge sur le caisson de basses sans fil, cela signifie que la barre de son n'est pas connectée au caisson de basses. Si c'est le cas, connectez-les dans l'ordre suivant.

- 1 Appuyez sur le bouton **Alimentation** (🔌) de la barre de son pour la mettre hors tension.
- 2 Appuyez sur le bouton **PAIRING** (jumelage) sur le caisson de basses sans fil. Vérifiez si le voyant du caisson de basses clignote en vert. Si vous voyez toujours un voyant à DEL rouge au dos du caisson de basses sans fil, appuyez de nouveau sur le bouton au dos du caisson de basses et maintenez-le enfoncé.

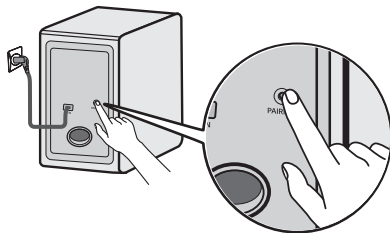

- 3 Appuyez sur le bouton **Alimentation** (🔌) de la barre de son pour la mettre sous tension.
- 4 Lorsque la connexion est établie, vous verrez le voyant lumineux du caisson de basses sans fil s'allumer en vert.

✓ Remarques

- Installez la barre de son le plus près possible du caisson de basses sans fil. Plus la distance entre la barre de son et le caisson de basses sans fil est petite, meilleure est la qualité du son.
- Assurez-vous qu'il n'y a pas d'obstacles entre la barre de son et le caisson de basses sans fil.
- Pour éviter les interférences sans fil, maintenez une distance d'au moins 1 m (3,3 pi) entre la barre de son, ou le caisson de basses sans fil, et tout périphérique qui génère de fortes ondes électromagnétiques (p. ex. les routeurs sans fil, les fours à micro-ondes, etc.).

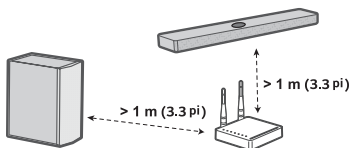

Connexion des haut-parleurs arrière

Connexion automatique

Une fois que l'installation est terminée, les haut-parleurs arrière seront automatiquement connectés à la barre de son. Connectez la barre de son aux haut-parleurs arrière dans l'ordre suivant.

- 1 Connectez les câbles de haut-parleur aux bornes correspondantes sur les haut-parleurs arrière (gauche, droit). Connectez le câble rayé noir à la borne négative et l'autre câble à la borne positive.

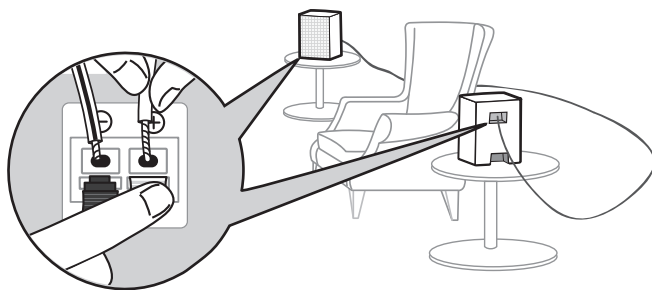

- 2 Branchez le cordon d'alimentation dans le haut-parleur arrière.
- 3 Branchez le cordon d'alimentation connecté au haut-parleur arrière sur une prise de courant.
- 4 Appuyez sur le bouton **Alimentation** (🔌) de la barre de son pour la mettre sous tension.
- 5 Lorsque la connexion est automatiquement établie, vous verrez le voyant à DEL des haut-parleurs arrière s'allumer en vert.

✓ Remarques

- Utilisez uniquement le modèle de haut-parleur suggéré. L'utilisation d'autres haut-parleurs peut provoquer un dysfonctionnement.
- Connectez les câbles de haut-parleur aux bornes correspondantes. Connectez le câble positif à la borne positive et le câble négatif à la borne négative. Un câble mal branché déformera le son ou ne produira pas de basses.
- Connectez le produit aux haut-parleurs et aux câbles fournis au moment de l'achat des haut-parleurs.
 - Si vous connectez le produit à des haut-parleurs ou à des câbles autres que ceux fournis au moment de l'achat des haut-parleurs il peut y avoir une détérioration de la qualité du son ou un dysfonctionnement des haut-parleurs.
- Lorsque vous connectez des haut-parleurs au produit, connectez un seul haut-parleur au port de sortie correspondant au haut-parleur.
 - Si vous connectez plusieurs haut-parleurs à un seul port de sortie, cela peut entraîner un dysfonctionnement du produit ou des haut-parleurs.
- Si la position de la fiche d'alimentation est différente lors de l'installation des haut-parleurs arrière, vous pouvez modifier la position du canal Gauche/Droite des haut-parleurs arrière à l'aide de l'**application LG ThinQ**.

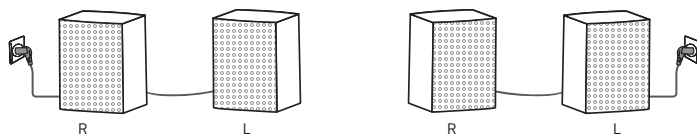

Vérification de l'état d'une connexion avec la couleur du voyant à DEL

Vous pouvez vérifier l'état de la connexion avec le voyant à DEL sur les haut-parleurs arrière.

Couleur du voyant à DEL	État
Vert clignotant	Connexion en cours
Vert	Connexion réussie
Rouge	Mauvaise connexion, ou les haut-parleurs arrière sont en veille
Éteint	Le cordon d'alimentation n'est pas branché.

Connexion manuelle

Si vous voyez voyant à DEL rouge sur le haut-parleur arrière, cela signifie que la barre de son n'est pas connectée aux haut-parleurs arrière. Si c'est le cas, connectez-les dans l'ordre suivant.

- 1 Appuyez sur le bouton **Alimentation** (🔌) de la barre de son pour la mettre hors tension.
- 2 Appuyez sur le bouton **PAIRING** (jumelage) au dos du haut-parleur arrière. Vérifiez si le voyant à DEL du haut-parleur arrière clignote en vert.

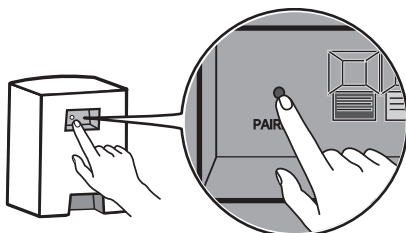

- 3 Appuyez sur le bouton **Alimentation** (🔌) de la barre de son pour la mettre sous tension.
- 4 Lorsque la connexion est établie, vous verrez le voyant à DEL sur le haut-parleur arrière s'allumer en vert.

Remarques

- Gardez les haut-parleurs arrière à au moins 30 cm (11,8 po) du téléviseur ou du moniteur.
- Pour éviter les interférences sans fil, maintenez une distance d'au moins 1 m (3,3 pi) entre la barre de son, ou le caisson de basses sans fil, et tout périphérique qui génère de fortes ondes électromagnétiques (par ex. les routeurs sans fil, les fours à micro-ondes, etc.).

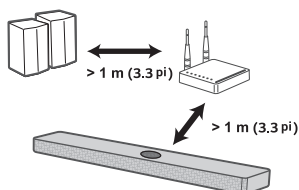

Organisation des câbles (en option)

Vous pouvez organiser le câble de le haut-parleur à l'aide des colliers de serrage fournis.

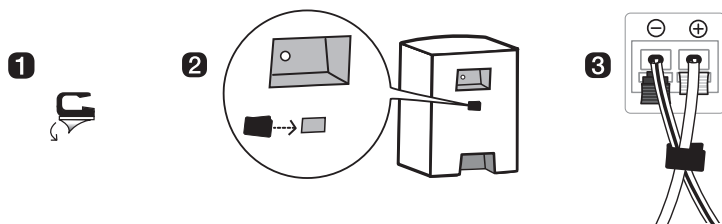

✓ Remarque

- Après avoir fait toutes les connexions, vous pouvez réarranger les câbles comme vous le souhaitez
-

Configuration du son ambiophonique

La fonction de son ambiophonique vous permet d'entendre un son 3D immersif produit par plusieurs canaux audio à partir des haut-parleurs, indépendamment des canaux de l'enregistrement original.

Par exemple, si vous écoutez de la musique enregistrée avec 2.0 canaux et des effets sonores standards alors que les haut-parleurs arrière sont connectés, vous pouvez entendre la différence suivante.

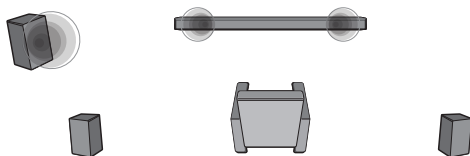

Lorsque le son ambiophonique est désactivé.

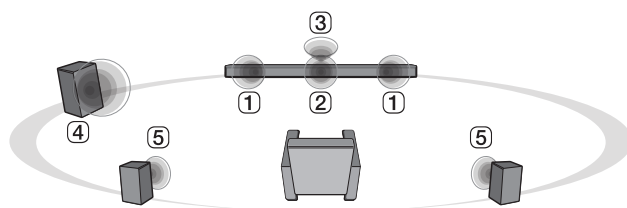

Lorsque le son ambiophonique est activé.

✓ Remarque

- Les haut-parleurs sont placés comme suit.

- ① Haut-parleurs avant
 - ② Haut-parleur central
 - ③ Haut-parleur central supérieur pour le son en hauteur
 - ④ Caisson de basses
 - ⑤ Haut-parleurs arrière
-

Mise en marche et arrêt du son ambiophonique

- 1** Appuyez sur le bouton **Paramètres** . Le voyant DEL2 clignote en blanc.

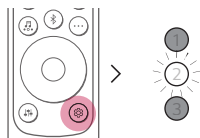

- 2** Lorsque le voyant DEL2 clignote, appuyez une fois sur le bouton **Gauche/Droite** pour choisir le réglage du son ambiophonique.

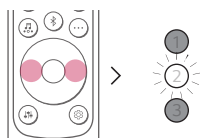

- 3** Pendant que le voyant DEL2 clignote, appuyez sur le bouton **Haut/Bas**. Si le réglage du son ambiophonique est activé, le voyant DEL1 clignote en blanc. Si le réglage du son ambiophonique est désactivé, le voyant DEL3 clignote en blanc.

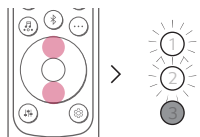



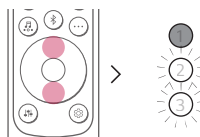

(Activé)

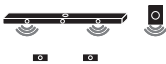

(Désactivé)

Son du haut-parleur basé sur les canaux d'entrée

Effets sonores		
Entrée	Sortie	
	Haut-parleurs arrière non connectés	Haut-parleurs arrière connectés
AI SOUND PRO		
Son personnalisé avec intelligence artificielle		
2.0 canaux		
5.1 canaux		
7.1 canaux ou plus Etc.		
7.1.4 canaux		
STANDARD		
Son optimisé		
2.0 canaux		
5.1 canaux		
7.1 canaux ou plus Etc.		
7.1.4 canaux		

Effets sonores

Entrée	Sortie	
	Haut-parleurs arrière non connectés	Haut-parleurs arrière connectés

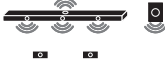
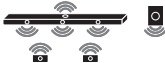

MUSIC

Son optimisé pour la musique

2.0 canaux		
5.1 canaux		
7.1 canaux ou plus Etc.		
7.1.4 canaux		



CINEMA







Son 3D cinématographique

2.0 canaux		
5.1 canaux		
7.1 canaux ou plus Etc.		
7.1.4 canaux		

CLEAR VOICE PRO

Améliore la clarté des voix

2.0 canaux		
5.1 canaux		
7.1 canaux ou plus Etc.		
7.1.4 canaux		

Effets sonores		
Entrée	Sortie	
	Haut-parleurs arrière non connectés	Haut-parleurs arrière connectés
SPORTS		
Son réaliste comme dans un stade		
2.0 canaux		
5.1 canaux		
7.1 canaux ou plus Etc.		
7.1.4 canaux		
GAME		
Son optimisé pour le jeu		
2.0 canaux		
5.1 canaux		
7.1 canaux ou plus Etc.		
7.1.4 canaux		
BASS BLAST (BASS BLAST+)		
Son avec basses amplifiées		
2.0 canaux		
5.1 canaux		
7.1 canaux ou plus Etc.		
7.1.4 canaux		

Exploration de l'appareil

I Devant

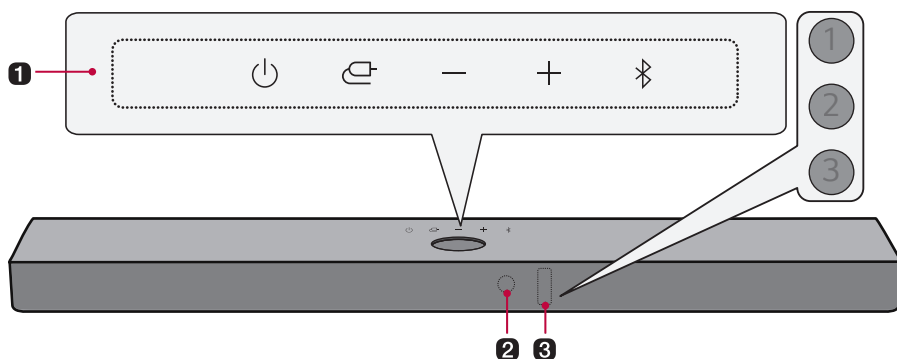

1 Alimentation

Active/désactive l'appareil.

Fonction

Appuyez plusieurs fois sur le bouton pour sélectionner la fonction ou le mode d'entrée souhaité.

- **Optique/ARC** : Connecte l'appareil à un téléviseur qui prend en charge un câble optique, ARC, eARC ou LG Sound Sync.
- **Bluetooth**
 - Connecte l'appareil par **Bluetooth**.
 - Connecte l'appareil à un téléviseur qui prend en charge LG Sound Sync (sans fil).
- **HDMI** : Connecte l'appareil à un port d'entrée HDMI.
- **USB** : Connecte l'appareil à un dispositif de stockage USB.

Volume

Règle le volume.

Jumeler Bluetooth

Ceci vous permet de jumeler votre appareil **Bluetooth** comme un téléphone intelligent à cet appareil pendant trois minutes. (→ Voir « Connexion par Bluetooth » à la page 40.)

2 Récepteur de la télécommande

Reçoit les signaux sans fil de la télécommande.

3 Voyants à DEL d'état

Les options telles que le mode d'entrée et le volume s'allument. (→ Voir « Voyants à DEL d'état » à la page 20.)

- Le voyant d'état peut être contrôlé en tant qu'automatique, éteint et allumé. (→ Voir « Affichage » à la page 27.)
-

✓ Remarque

- Pour réduire la consommation d'énergie, l'appareil s'éteint automatiquement après 15 minutes sans signal d'entrée provenant d'un périphérique externe.
-

Voyants à DEL d'état



Allumé (blanc, orange, bleu, violet, vert, jaune, rouge, jaune doré)



Éteint



Clignotant

Mise sous tension/mise hors tension

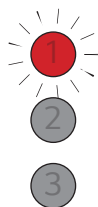

Le voyant DEL1 clignote en rouge.

Réglage du volume

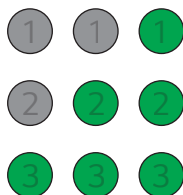

- Augmenter le volume : Les voyants à DEL deviennent plus brillants et s'allument un à un.
- Baisser le volume : Les voyants à DEL s'assombrissent et s'éteignent un par un.
- Le volume atteint le maximum, tous les voyants à DEL clignotent en rouge.
- Le volume atteint le minimum, tous les voyants à DEL s'éteignent.
- Si vous appuyez sur le bouton **Haut/Bas** même lorsque le niveau a atteint le maximum ou le minimum, le voyant à DEL de la fonction actuelle clignote trois fois.
- La couleur du voyant à DEL change en fonction du niveau de volume.
 - 1-33 : Vert
 - 34-66 : Jaune
 - 67-99 : Rouge

Mise en sourdine



Tous les voyants à DEL clignotent en orange.

Fonction

①

②

③

OPTIQUE/ARC HDMI

Le voyant DEL1 s'allume en blanc.



Bluetooth prêt

Les voyants DEL1 et DEL2 clignotent en blanc.

①

②

③

Bluetooth

Les voyants DEL1 et DEL2 s'allument en blanc.

①

②

③

HDMI IN

Le voyant DEL1 s'allume en jaune doré.

Fonction





USB

Le voyant DEL1 s'allume en violet.

Les autres boutons



Le voyant DEL2 clignote une fois en rouge lorsque vous appuyez sur les boutons **Effets Sonores** , **Information** , **Haut/Bas / Gauche/Droite** , **Lecture/Pause** 

Arrière

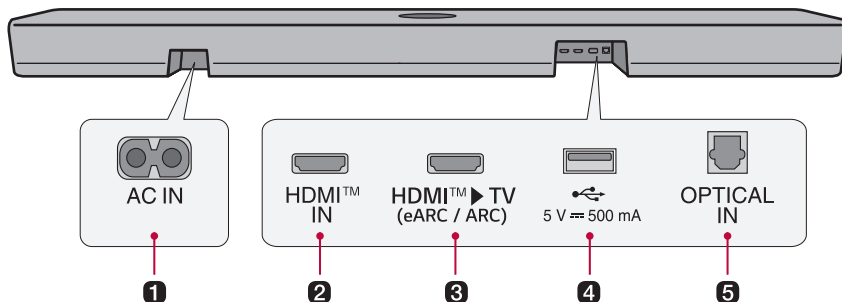

1 AC IN

Branchez le cordon d'alimentation.

2 HDMI™ IN

Connectez un câble HDMI pour relier un périphérique externe à l'appareil.

3 HDMI™ ► TV (eARC / ARC)

Connectez un câble HDMI pour relier le téléviseur à l'appareil.

4 Port USB

Connectez un périphérique de stockage USB pour jouer de la musique avec l'appareil.

5 Port OPTICAL IN

Connectez un câble optique pour relier le téléviseur à l'appareil.

Exploration de la télécommande

Vous pouvez utiliser la télécommande pour contrôler toutes les fonctions de l'appareil, de la mise sous/hors tension à l'activation du son cinématique.

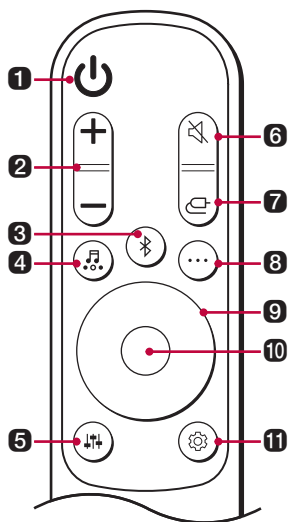

Remplacement des piles

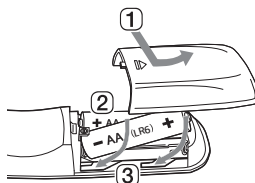

Utilisez des piles AA 1,5 V. Remplacez les deux piles en les insérant dans la télécommande conformément aux instructions suivantes.

- 1 Ouvrez le couvercle des piles au dos de la télécommande.
- 2 Insérez les piles avec les pôles + et - correspondant aux marques.
- 3 Fermez le couvercle des piles.

Il y a un risque d'incendie ou d'explosion si les piles sont remplacées par un type incorrect.

1 Alimentation

Met l'appareil sous/hors tension.

2 Volume

Règle le volume.

3 Jumeler Bluetooth

Permet de jumeler votre appareil **Bluetooth** comme un téléphone intelligent à cet appareil pendant trois minutes. (→ Voir « Connexion par Bluetooth » à la page 40.)

4 Effets sonores

Appuyez sur le bouton pour sélectionner le champ sonore souhaité.

- AI SOUND PRO : L'intelligence artificielle sélectionne les paramètres sonores optimaux en fonction de votre contenu.
- STANDARD : Vous pouvez profiter d'un son optimisé.
- CINEMA : Profitez de contenu avec un son 3D similaire à celui d'une salle de cinéma.
- CLEAR VOICE PRO : Améliore la clarté des voix.
- SPORTS : Son réaliste comme dans un stade.
- MUSIC : Vous pouvez profiter d'un son optimisé pour la musique.
- GAME : Son optimisé pour le jeu.
- BASS BLAST (BASS BLAST+) : Les basses sont amplifiées.

5 Réglage du son

Ajuste le volume du haut-parleur connecté. Appuyez sur le bouton **Réglage du son**  puis sur le bouton **Gauche/Droite** pour sélectionner le haut-parleur souhaité avant d'appuyer sur le bouton **Haut/Bas** pour augmenter ou diminuer le volume. Les plages de réglage des hauts-parleurs sont les suivantes :

- Caisson de basses : -15 ~ 6
 - Centre : -6 ~ 6
 - Arrière : -6 ~ 6
 - Aigus : -6 ~ 6
 - Moyens : -6 ~ 6
 - Basses : -6 ~ 6
- Le réglage du niveau du caisson de basses et des haut-parleurs arrière est appliqué uniquement lorsque le caisson de basses et les haut-parleurs arrière sont connectés.

6 Sourdine

Coupe le son de l'appareil.

7 Fonction

Appuyez plusieurs fois sur le bouton pour sélectionner la fonction ou le mode d'entrée souhaité.

8 Information

Faites parler la source d'entrée connectée ou les informations **Bluetooth**.

- Optique/ARC/HDMI : Source sonore actuelle
 - **Bluetooth** : Si un appareil **Bluetooth** est connecté, vous entendrez « Paired » (jumelé).
 - USB : Si aucun périphérique USB n'est connecté, vous entendrez « No USB » (pas d'USB)
 - Appuyez sur le bouton pendant plus de cinq secondes pour activer ou désactiver le retour vocal. (voix en anglais uniquement). (→ Voir « Fonction de retour vocal » à la page 30.)
-

9 Haut/Bas/Gauche/Droite

Ces boutons sont utilisés lorsque vous ajustez les paramètres des fonctions pratiques.

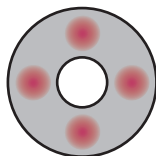

Gauche/Droite : Pour lire la chanson précédente, appuyez sur le bouton **Gauche**. Pour lire la chanson suivante, appuyez sur le bouton **Droite**.

10 Lecture/Pause

Pour lire ou mettre en pause une chanson, appuyez sur ce bouton.

- Lorsque vous écoutez de la musique sur un périphérique de stockage USB, vous pouvez sélectionner le mode de lecture en appuyant sur le bouton pendant 3 s ou plus, puis en appuyant à plusieurs reprises pour sélectionner l'option de répétition souhaitée.
 - RÉPÉTER UN : Lit le fichier actuel de façon répétitive
 - RÉPÉTER LE DOSSIER : Lit seulement les fichiers du dossier en boucle
 - RÉPÉTER TOUT : Lit tous les fichiers en boucle
 - RÉPÉTER LA LECTURE ALÉATOIRE : Lit un fichier aléatoire jusqu'à ce que tous les fichiers soient lus, puis termine la lecture
 - RÉPÉTER DESACTIVÉ : Lit les fichiers dans l'ordre, puis termine la lecture

11 Paramètres

Permet d'ajuster les paramètres de l'appareil : AUTO POWER, SURROUND, NIGHT TIME, DISPLAY, REAR CH CHANGE. Appuyez sur le bouton **Paramètres** et sélectionnez le réglage à l'aide du bouton **Gauche/Droite** avant d'appuyer sur le bouton **Haut/Bas** pour activer/désactiver le réglage.

- AUTO POWER : Lorsque le téléviseur ou un périphérique externe est allumé ou éteint, l'appareil s'allume ou s'éteint automatiquement. Cette fonction n'est disponible que lorsque l'appareil est connecté au téléviseur au moyen d'un câble optique. (→ Voir « Mise sous/hors tension automatique » à la page 27.)
 - SURROUND : La fonction de son ambiophonique vous permet d'entendre un son 3D immersif produit par plusieurs canaux audio à partir des haut-parleurs, indépendamment des canaux de l'enregistrement original. (→ Voir « Mise en marche et arrêt du son ambiophonique » à la page 14.)
 - NIGHT TIME : Réduit le volume général, mais augmente le volume des sons doux et délicats. Cette fonction est utile pour profiter de la musique ou d'un film tard le soir. (→ Voir « Heure de la nuit » à la page 27.)
 - DISPLAY : Le voyant d'état peut être contrôlé comme automatique, éteint et allumé. (→ Voir « Affichage » à la page 27.)
 - REAR CH CHANGE : Vous pouvez modifier la position des haut-parleurs arrière à votre guise. (→ Voir « Changement de canal arrière » à la page 27.)
-

Différents réglages pratiques

I Des fonctions pratiques

Mise sous/hors tension automatique

Cette fonction met sous/hors tension automatiquement l'appareil lorsque le téléviseur ou le périphérique externe est allumé ou éteint.

Lorsque le périphérique connecté est allumé, l'appareil s'allume automatiquement et sélectionne une fonction selon le signal d'entrée.

Heure de la nuit

Réduit le volume général, mais amplifie les sons doux et délicats. Cette fonction est utile pour profiter de la musique ou d'un film tard le soir.

Affichage

Le voyant d'état peut être réglé en tant qu'automatique, éteint et allumé.

Option	État du voyant à DEL
Auto	La lumière du voyant baisse en intensité si aucun bouton n'est pressé pendant 20 secondes.
Éteint	Le voyant s'éteint si aucun bouton n'est pressé pendant 20 secondes.
Allumé	Le voyant est toujours allumé.

Changement de canal arrière

Vous pouvez modifier la position des haut-parleurs à votre guise. Si la prise se trouve sur le côté gauche de la barre de son, placez le haut-parleur avec le cordon d'alimentation sur la gauche et réglez la position des haut-parleurs.

✔ Remarque

- Vous pouvez modifier la position des haut-parleurs après les avoir connectés à la barre de son. De plus, vous ne pouvez modifier la position que si les haut-parleurs arrière sont sous tension.
-

Comment modifier les paramètres

- 1 Appuyez sur le bouton **Paramètres** . Le produit entre dans le mode de réglage et le voyant DEL2 clignote en blanc.

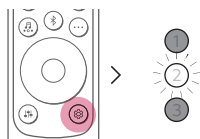

- 2 Pendant que le voyant DEL2 clignote, appuyez sur le bouton **Gauche/Droite** pour choisir le paramètre que vous souhaitez régler.

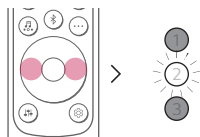

- 3 Pendant que le voyant DEL2 clignote, appuyez sur le bouton **Haut/Bas**. Si le paramètre est réglé sur activé ou automatique, le voyant DEL1 clignote en blanc. Si le paramètre est réglé sur désactivé, le voyant DEL3 clignote en blanc.

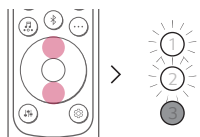

(Activé/Auto)

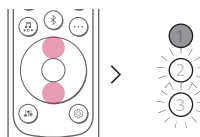

(Désactivé)

Réglage du son

Vous pouvez régler le volume de chaque haut-parleur et la tonalité du son.

- 1 Appuyez sur le bouton **Réglage Sonore** . Le produit entre en mode réglage et affiche le niveau actuel.
- 2 Appuyez sur le bouton **Gauche/Droite** pour choisir le haut-parleur que vous souhaitez régler.
- 3 Appuyez sur le bouton **Haut/Bas** pour régler le volume.

Caisson de basses (-15 ~ 6)

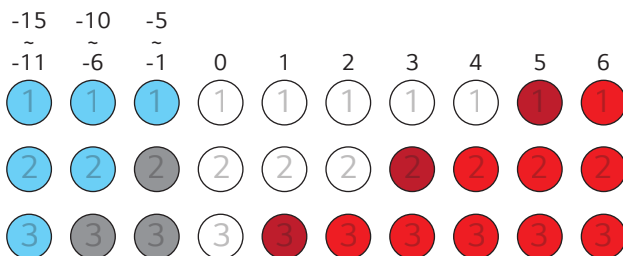

Centre, Arrière, Aigus, Moyens, Basses (-6 ~ 6)

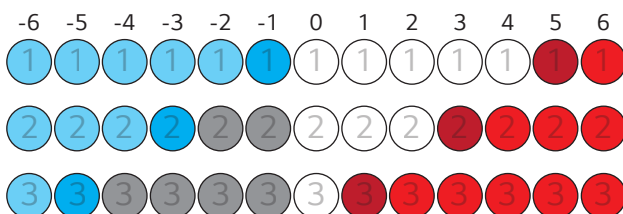

Remarque

- Si vous appuyez sur le bouton **Haut/Bas** lorsque le niveau a atteint le maximum ou le minimum, le voyant à DEL de la fonction actuelle clignote trois fois.

Fonction de retour vocal

Lorsque vous sélectionnez une fonction ou un son, une voix vous indique l'état actuel du produit (voix en anglais uniquement).

Appuyez sur le bouton **Information**  de la télécommande pendant plus de cinq secondes pour activer ou désactiver cette fonction.

✓ Remarques

- Le retour vocal et le niveau de volume de la barre de son fonctionnent ensemble de 5 à 13. Toutefois, il est impossible de régler le niveau de retour vocal en dessous de 5 ou au-dessus de 13.
- Pendant le retour vocal, tous les sons, à l'exception de ce dernier, sont temporairement baissés.
- Quel que soit le réglage de cette fonction, vous pouvez entendre un retour vocal pour les réglages, le réglage du son et l'information.

Désactiver la ou les connexions au réseau sans fil.

Configurez la fonction Auto Alim sur Désactivée puis éteignez l'appareil.

Connexion à un téléviseur

Connexion à l'aide d'un câble optique

Transmettez le son de votre téléviseur à l'appareil en le connectant au téléviseur à l'aide d'un câble optique. Vous pouvez ajouter divers effets 3D au son original pour remplir la pièce d'un son riche et profond.

Regarder la télévision après la connexion à l'aide d'un câble optique

- 1 Si les fiches du câble numérique comportent une protection, retirez d'abord les protections à chaque extrémité.

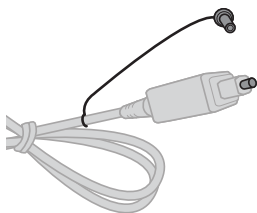

- 2 À l'aide d'un câble optique, connectez la borne **OPTICAL IN** située à l'arrière de l'appareil à la borne **OPTICAL OUT** (sortie numérique optique) sur le téléviseur, comme illustré.

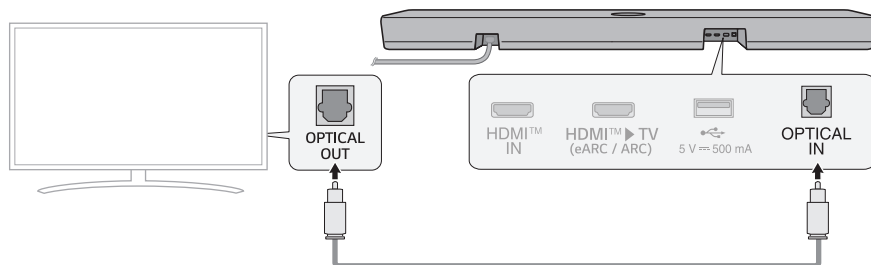

- 3 Appuyez sur le bouton **Fonction**  à plusieurs reprises jusqu'à ce que le voyant DEL1 s'allume en blanc.

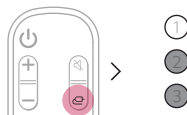

- 4 Appuyez sur le bouton **Paramètres** de la télécommande du téléviseur pour accéder au menu [Haut-parleur] et réglez le haut-parleur de sortie sur [Optique] ou [Haut-parleur externe]. Les paramètres et les éléments du menu peuvent varier selon le fabricant du téléviseur.

✓ Remarque

- Si le signal d'entrée optique et le signal ARC tentent de se connecter en même temps, le signal ARC sera prioritaire.

Si vous utilisez un téléviseur de LG

Vous pouvez régler le volume avec la télécommande d'un téléviseur de LG s'il est connecté à l'appareil avec un câble optique. Cette fonction n'est disponible que sur un téléviseur qui prend en charge la fonction de synchronisation sonore du téléviseur de LG. Consultez le manuel d'utilisation de votre téléviseur pour voir si elle est prise en charge.

Fonctions réglables avec une télécommande d'un téléviseur de LG

Volume et sourdine

✓ Remarques

- Lorsque l'appareil est utilisé avec une télécommande d'un téléviseur de LG, le réglage du volume et de la sourdine défini sur le téléviseur sera automatiquement appliqué à l'appareil.
- Vous pouvez toujours utiliser la télécommande de l'appareil, même après l'avoir connectée à un téléviseur de LG.
- Pour utiliser la synchronisation sonore de LG, vous devrez peut-être ajuster les réglages de son de votre téléviseur. Ils peuvent varier en fonction du téléviseur.

Connexion avec LG Sound Sync (sans fil)

Vous pouvez régler le volume avec la télécommande LG TV si le téléviseur est connecté à l'appareil avec LG Sound Sync (sans fil). Consulter le manuel d'utilisation du téléviseur pour voir s'il est pris en charge.

Regarder la télévision après l'avoir connectée sans fil

- 1 Appuyez sur le bouton **Jumeler Bluetooth** . Après un moment, les DEL1 et DEL2 clignotent en blanc.
- 2 Appuyez sur le bouton **Paramètres** de la télécommande du téléviseur, accédez au menu [Enceinte] et connectez le produit au téléviseur.
- 3 Trouvez et tapotez sur « LG S70TR(XX) ».
- 4 Lorsque le produit est connecté au téléviseur via **Bluetooth**, les DEL1 et DEL2 s'allument en blanc.

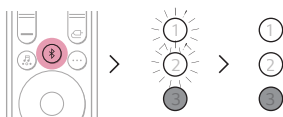

✓ Remarques

- Lors de la reconnexion après la première connexion avec LG Sound Sync, s'allume immédiatement comme une DEL blanche.
- Lorsque l'appareil est utilisé avec une télécommande LG TV, l'état du volume et de la sourdine défini sur le téléviseur sera automatiquement appliqué à l'appareil.
- Vous pouvez toujours utiliser la télécommande de l'appareil, même après l'avoir connectée à LG TV.
- Si vous mettez l'appareil hors tension à l'aide du bouton **Alimentation**  le LG Sound Sync (Sans-fil) sera déconnecté.
- Selon le téléviseur, le produit peut être connecté au téléviseur LG même s'il est connecté avec la fonction **Bluetooth**.

Connexion à l'aide d'un câble HDMI

Vous pouvez transmettre le son de votre téléviseur à l'appareil en le connectant au téléviseur à l'aide d'un câble HDMI. Ajoutez divers effets 3D au son original pour remplir la pièce d'un son riche et profond.

Regarder la télévision après la connexion à l'aide d'un câble HDMI

- 1 À l'aide d'un câble HDMI, connectez la borne **HDMI™ ► TV (eARC / ARC)** située à l'arrière de l'appareil à la borne **HDMI IN (ARC)** sur le téléviseur, comme illustré ci-dessous.

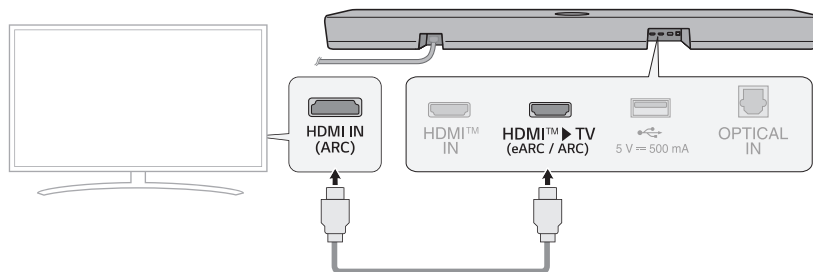

- 2 Appuyez sur le bouton **Fonction** (🔊) à plusieurs reprises jusqu'à ce que le voyant DEL1 s'allume en blanc.

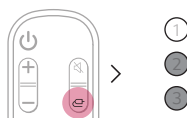

- 3 Appuyez sur le bouton **Paramètres** de la télécommande du téléviseur pour accéder au menu [Haut-parleur] et réglez le haut-parleur de sortie sur [ARC HDMI]. Les paramètres et les éléments du menu peuvent varier selon le fabricant du téléviseur.

✓ Remarques

- La fonction eARC prend en charge l'audio de haute qualité comme DTS-HD Master Audio™, DTS:X®, Dolby TrueHD et Dolby Atmos®.
- Si vous souhaitez utiliser Dolby Atmos® ou DTS:X®, l'appareil connecté et son contenu doivent prendre en charge Dolby Atmos® ou DTS:X®.
- Assurez-vous que votre téléviseur prend en charge la fonction eARC avant d'activer cette dernière à partir du menu **Paramètres**. Pour obtenir de plus amples renseignements sur l'utilisation de cette fonction, veuillez consulter le manuel d'utilisation de votre téléviseur. Les paramètres peuvent varier en fonction du téléviseur.
- Utilisez un câble certifié portant le logo HDMI.

SIMPLINK

- SIMPLINK fait référence à la fonction HDMI-CEC qui permet d'utiliser une seule télécommande de téléviseur pour commander facilement un appareil ou un lecteur audio connecté à un téléviseur de LG par HDMI.
 - Fonctions réglables à l'aide d'une télécommande d'un téléviseur de LG compatible avec SIMPLINK : mise sous/hors tension, volume, sourdine, etc.
- Pour obtenir de plus amples renseignements sur la façon de configurer SIMPLINK, consultez le manuel d'utilisation de votre téléviseur de LG.



✔ Remarque

- La fonction SIMPLINK peut ne pas fonctionner correctement en fonction de l'état de l'appareil ou des autres appareils connectés.
 - Fonctionnalités de HDMI-CEC selon le fabricant du téléviseur : LG SIMPLINK, Sony BRAVIA Sync/Link, Philips EasyLink, Samsung Anynet+, etc.

Utilisation de WOW Orchestra avec un téléviseur de LG

La combinaison de la barre de son LG et du téléviseur LG vous offre la meilleure expérience d'écoute pour diffuser le son simultanément depuis les deux appareils.

Cette fonction est automatiquement activée lorsque la barre de son est connectée au téléviseur et vous pouvez la choisir dans le menu de sortie du son du téléviseur.

✔ Remarques

- Cette fonctionnalité est disponible seulement sur certains modèles de téléviseurs de LG et de barres de son LG.
 - Elle fonctionne selon le codec audio pris en charge par le téléviseur.
 - Cette fonction ne peut fonctionner qu'avec une connexion par câble HDMI.
 - Assurez-vous d'activer la fonction eARC sur le téléviseur.
 - Les messages affichés sur le téléviseur peuvent différer selon le modèle.
 - Reportez-vous au manuel d'utilisation du téléviseur pour obtenir plus de détails sur les réglages.
-

Connexion à un périphérique externe

Connexion à l'aide d'un câble HDMI

Connectez le téléviseur et un périphérique externe (console de jeu, lecteur DVD, etc.) à l'aide d'un câble HDMI et profitez d'un son riche et profond.

Connexion d'un périphérique externe par HDMI (A)

- 1 Connectez un périphérique externe tel qu'un décodeur, ou un lecteur DVD ou Blu-ray. En vous reportant à l'illustration ci-dessous, connectez la borne **HDMI OUT** du périphérique à la borne **HDMI IN** située à l'arrière de la barre de son.
- 2 À l'aide d'un câble HDMI, connectez la borne **HDMI TV (eARC / ARC)** située à l'arrière de l'appareil à la borne **HDMI IN (ARC)** sur le téléviseur.

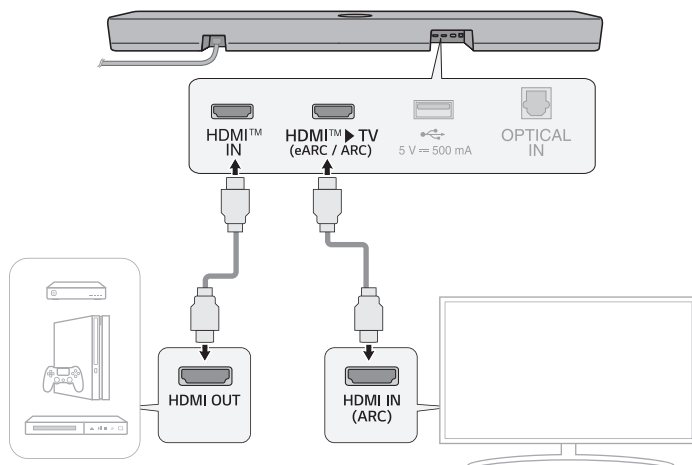

- 3 Appuyez sur le bouton **Fonction**  à plusieurs reprises jusqu'à ce que le voyant DEL1 s'allume en jaune doré.

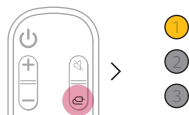

- 4 Lorsque le périphérique externe est correctement connecté à l'appareil, vous pouvez écouter le son du périphérique.

✓ Remarques

- Le son Dolby Atmos® ou DTS:X® prend en charge 3.1.1 canaux. Lorsque les haut-parleurs arrière sont connectés, 5.1.1 canaux sont pris en charge.
- Veuillez vérifier les paramètres de sortie audio dans le menu Paramètres de votre périphérique externe (p. ex. lecteur Blu-ray ou téléviseur). La sortie audio doit être réglée sur [Pas d'encodage], [Flux binaire], [Auto] ou [Traversant]. Pour obtenir de plus amples renseignements sur la configuration de la sortie, consultez le manuel d'utilisation de votre périphérique externe.
- Utilisez un câble certifié portant le logo HDMI.

Connexion d'un périphérique externe par HDMI **B**

- 1 Connectez un périphérique externe tel qu'un décodeur, ou un lecteur DVD ou Blu-ray. En vous fiant à l'image ci-dessous, connectez la borne **HDMI OUT** du périphérique à la borne **HDMI IN** du téléviseur.
- 2 À l'aide d'un câble HDMI, connectez la borne **HDMI™ ► TV (eARC / ARC)** à l'arrière de la barre de son à la borne **HDMI IN (ARC)** du téléviseur.

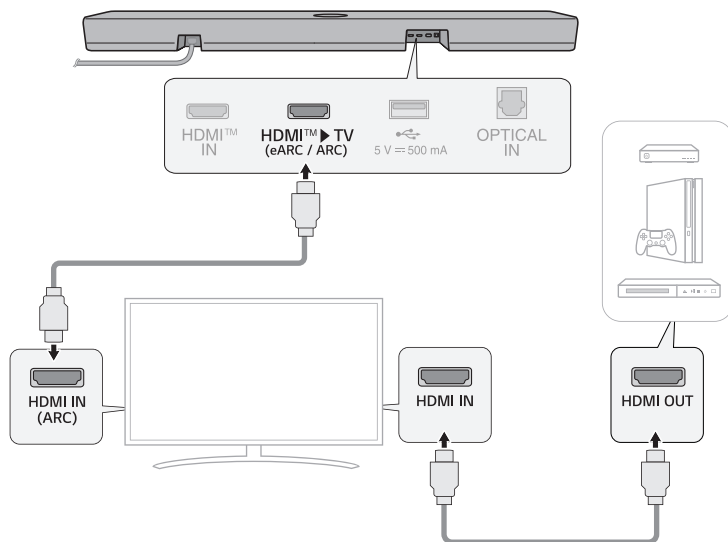

- 3 Appuyez sur le bouton **Fonction** à plusieurs reprises jusqu'à ce que le voyant DEL1 s'allume en blanc.

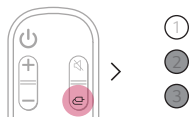

- 4 Lorsque le périphérique externe est correctement connecté à l'appareil, vous pouvez écouter le son du périphérique.

✓ Remarque

- Il se peut qu'il n'y ait pas de son selon les caractéristiques du téléviseur connecté. Il est recommandé de connecter le périphérique externe directement à la barre de son. (→ Voir « Connexion d'un périphérique externe par HDMI A » à la page 36.)

Connexion à l'aide d'un câble optique

Connectez le téléviseur et le périphérique externe (console de jeu, lecteur DVD, etc.) à l'aide d'un câble optique et profitez d'un son riche et profond.

Connexion d'un périphérique externe par câble optique

- 1 À l'aide d'un câble optique, connectez la borne **OPTICAL IN** située à l'arrière de l'appareil à la borne **OPTICAL OUT** de votre périphérique externe (p. ex. téléviseur, lecteur Blu-ray) comme illustré.

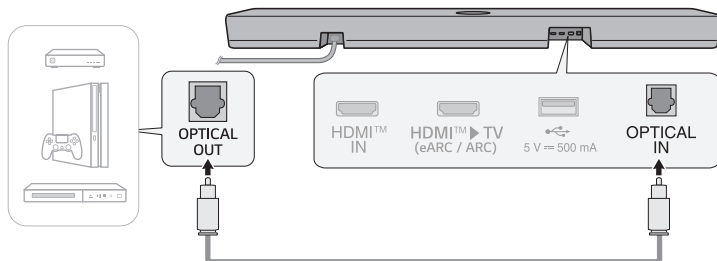

- 2 Appuyez sur le bouton **Fonction**  à plusieurs reprises jusqu'à ce que le voyant DEL1 s'allume en blanc.

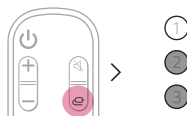

Utilisation du produit comme système de son

Connexion par Bluetooth

Vous pouvez lire des fichiers musicaux stockés sur un périphérique **Bluetooth** ou exécuter des applications musicales pour profiter de la musique avec cet appareil.

Veillez d'abord vérifier ce qui suit.

- Les périphériques **Bluetooth** doivent se conformer aux caractéristiques techniques suivantes pour être connectés à l'appareil.
 - Technologie **Bluetooth** 5.1
 - Codec : SBC, AAC
- Les étapes de connexion du périphérique à l'appareil peuvent varier selon le type et le modèle du périphérique **Bluetooth**. Pour obtenir de plus amples renseignements sur la façon de connecter le périphérique, consultez le manuel d'utilisation de votre périphérique externe.

Sélectionnez [**Bluetooth**] dans le menu **Paramètres** de votre téléphone intelligent.

Les éléments du menu Paramètres peuvent varier selon le fabricant et le modèle de votre téléphone intelligent.

- 1 Allumez l'appareil.
- 2 Appuyez sur le bouton **Jumeler Bluetooth** . Après un moment, les voyants DEL1 et DEL2 clignotent en blanc.

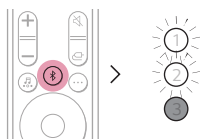

- 3 Tapez le bouton **Paramètres**  /  sur votre téléphone intelligent et sélectionnez **Bluetooth**.

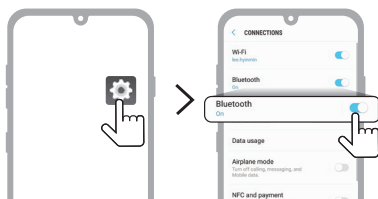

(téléphone Android)

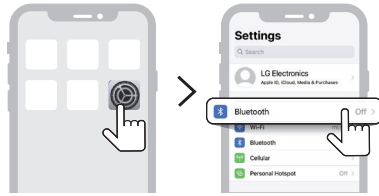

(iPhone)

- 4 Activez la fonction **Bluetooth** (Désactivée > Activée).
- 5 Une liste de périphériques connectables s'affiche sur votre téléphone intelligent. Trouvez et tapotez sur « LG S70TR(XX) ».



- 6 Lorsque le produit est connecté au téléphone intelligent par **Bluetooth**, les voyants DEL1 et DEL2 s'allument en blanc.
- 7 Si vous ne pouvez pas trouver l'appareil « LG S70TR(XX) », tapez le bouton **Actualiser** (🔄) en haut à droite de l'écran sur le téléphone intelligent Android ou désactivez, puis réactivez **Bluetooth** sur un iPhone.

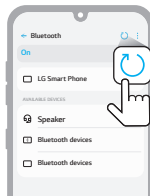

(téléphone Android)

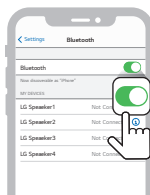

(iPhone)

- 8 Exécutez une application de musique et écoutez de la musique sur le téléphone intelligent.



✓ Remarques

- Plus le périphérique **Bluetooth** est proche de l'appareil, meilleure est votre connexion.
 - Si vous avez appuyé sur le bouton **Jumeler Bluetooth**  du produit et que vous avez sélectionné l'option **Bluetooth**, mais que vous n'avez pas pu vous connecter au périphérique **Bluetooth**, les voyants DEL1 et DEL2 clignotent en blanc pendant trois minutes. Vérifiez l'état du périphérique **Bluetooth**.
 - Lorsque vous utilisez **Bluetooth**, vous devez régler le son à un niveau approprié.
 - XX sont les 2 derniers chiffres de l'adresse MAC de l'appareil. Par exemple, si l'adresse MAC est 9C:02:98:4A:F7:08, elle sera affichée comme « LG S70TR (08) ».
-

Connexion au produit via l'application LG ThinQ

Veillez utiliser l'**application LG ThinQ** pour exécuter les différentes fonctions du produit de manière pratique..

Veillez d'abord vérifier ce qui suit.

- L'**application LG ThinQ** est offerte dans les versions répertoriées ci-dessous.
 - Android^{MC} OS : Version 9.0 (ou ultérieure)
 - iOS : Version 15.0 (ou ultérieure)
 - Les versions minimales prises en charge pour chaque système d'exploitation peuvent changer ultérieurement.

Installation de l'application LG ThinQ et enregistrement du produit

Vous pouvez gérer votre appareil électroménager à tout moment et en tout lieu grâce à l'**application LG ThinQ**.

Produit sans le QR code

- 1 Accédez à Google Play ou à l' App Store sur votre téléphone intelligent et recherchez l'**application LG ThinQ** pour l'installer.
- 2 Exécutez l'**application LG ThinQ** et connectez-vous à l'application avec votre compte. Si vous n'avez pas de compte, vous pouvez également en créer un nouveau.
- 3 Appuyez sur le bouton **add (+)** et suivez les instructions sur l'**application LG ThinQ** pour enregistrer votre produit.

Produit avec le code QR

Numérisez le code QR au bas du produit avec l'appareil photo de votre téléphone intelligent ou une application de numérisation de code QR.

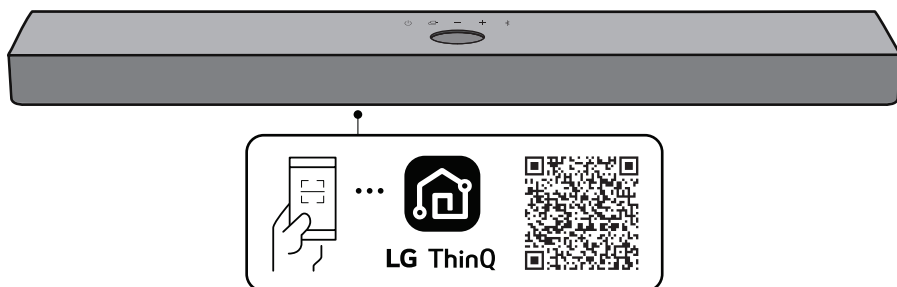

✓ Remarques

- Veuillez noter que le code QR peut être indisponible au moment de l'achat.
 - L'emplacement de fixation du code QR peut différer selon le produit.
 - Les éléments du menu Paramètres peuvent varier en fonction du fabricant du téléphone intelligent et du système d'exploitation.
 - Google, Android et Google Play sont des marques de commerciales de Google LLC.
-

Connexion d'un périphérique de stockage USB

Profitez d'un son de haute qualité en connectant un périphérique de stockage USB contenant des fichiers musicaux à l'appareil.

Connexion de l'appareil à un périphérique de stockage USB

- 1 Connectez le périphérique de stockage **USB** sur le port USB à l'arrière de l'appareil.
 - L'appareil ne peut pas lire les périphériques connectés par un concentrateur de périphérique de stockage USB ou un câble de périphérique de stockage USB.
 - L'appareil ne peut pas être connecté à un périphérique de stockage USB, un lecteur MP3 de type USB ou un lecteur de carte qui nécessite l'installation d'une commande de périphérique séparée.

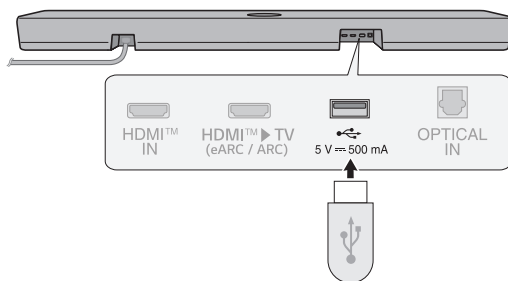

- 2 Appuyez sur le bouton **Fonction**  à plusieurs reprises jusqu'à ce que le voyant DEL1 s'allume en violet.

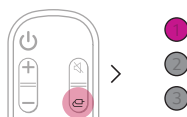

- 3 Appuyez sur le bouton **Lecture/Pause**  de la télécommande pour écouter la musique.

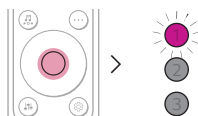

(Pause)

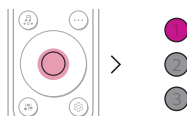

(Lecture)

✓ Remarques

- Il est recommandé d'acheter un inverseur de connexion USB séparé pour faciliter le branchement et le débranchement des périphériques de stockage USB.
- Achetez un inverseur de connexion USB avec un câble de rallonge USB 2.0.
- Les périphériques USB ayant un gros volume de stockage peuvent nécessiter plusieurs minutes pour parcourir les fichiers.
- LG Electronics n'assume aucune responsabilité en cas de perte de données. Veuillez toujours sauvegarder les données de votre périphérique de stockage USB afin de réduire les dommages causés par une perte de données.
- Seuls les formats FAT16/FAT32/NTFS sont pris en charge. Le format exFAT n'est pas pris en charge.
- N'utilisez le port USB de ce produit que pour lire un fichier audio. Vous ne pouvez pas charger de périphériques externes avec le port USB.

Périphériques de stockage USB pris en charge

- Lecteur MP3
- Lecteur MP3 Flash
- Périphérique flash USB
- USB 2.0

Le présent appareil peut ne pas reconnaître certains périphériques de stockage USB.

Caractéristiques de fichier lisible

Extension de fichier	Fréquence d'échantillonnage / Débit binaire
MP3	32 kHz à 48 kHz / 8 kbps à 320 kbps
WMA	32 kHz à 48 kHz / 56 kbps à 320 kbps
AAC	32 kHz à 48 kHz / 8 kbps à 320 kbps

Extension de fichier	Fréquence d'échantillonnage
FLAC (16 bits / 24 bits)	32 kHz, 44,1 kHz, 48 kHz, 88,2 kHz, 96 kHz, 176,4 kHz et 192 kHz
WAV (16 bits / 24 bits)	32 kHz, 44,1 kHz, 48 kHz, 88,2 kHz, 96 kHz, 176,4 kHz et 192 kHz

- Nombre de fichiers lisibles : Jusqu'à 2 000
- Nombre maximal de répertoires : Jusqu'à 200
- Le présent appareil ne peut pas lire les fichiers protégés par GDN (gestion des droits numériques).
- Le présent appareil ne peut pas lire les fichiers vidéo à partir d'un périphérique de stockage USB.

Montage de l'appareil sur un mur

Vérification avant le montage sur un mur

Vous pouvez monter l'appareil sur un mur.

Pour monter l'appareil sur un mur, suivez les instructions ci-dessous.

Veillez d'abord vérifier ce qui suit.

- Il peut être difficile de connecter des périphériques et des câbles externes après le montage mural. Connectez d'abord un périphérique externe avec le câble de connexion approprié à l'appareil avant de monter l'appareil au mur.
- Notez ce qui suit lorsque vous montez le produit au mur. L'appareil peut être endommagé ou des blessures peuvent se produire pendant le montage.
 - Ne placez aucun objet sur l'appareil monté au mur.
 - Sécurisez fermement l'appareil au mur à l'aide des vis de fixation afin qu'il ne tombe pas.
 - Assurez-vous qu'il est hors de portée des enfants. Tirer ou secouer l'appareil monté peut le faire tomber.
- Des haut-parleurs se trouvent sur le dessus du produit. Lors de l'installation de l'appareil sous un téléviseur, installez-le à 10 cm (3,9 po) du bas du téléviseur.
- Lors de l'assemblage, assurez-vous que toutes les vis fournies sont fixées. Si les vis ne sont pas entièrement serrées, le produit risque de s'incliner ou de basculer et d'être endommagé. Si vous serrez les vis avec une force excessive, elles risquent de se détacher en raison de l'abrasion du joint de la vis.

Composants pour le montage sur un mur

Barre de son

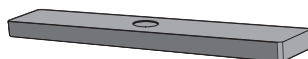

Supports muraux



Vis de barre de son



Guide d'installation des supports muraux



Vendus séparément

Vis des supports



Cheilles murales



✔ Remarque

- Les vis et les chevilles murales ne sont pas fournies pour le montage de l'appareil. Nous vous recommandons d'acheter le modèle Hilti (HUD-1 6 x 30) pour le montage.
-

Montage de l'appareil sur un mur

- 1 Le guide d'installation des supports muraux se trouve dans l'emballage de l'appareil.
- 2 Aligned la « **TV Bottom Line** » du guide d'installation des supports muraux sur le bas du téléviseur et alignez l'indication « **TV Center** » sur le centre du téléviseur monté au mur. Puis, fixez le guide au mur.

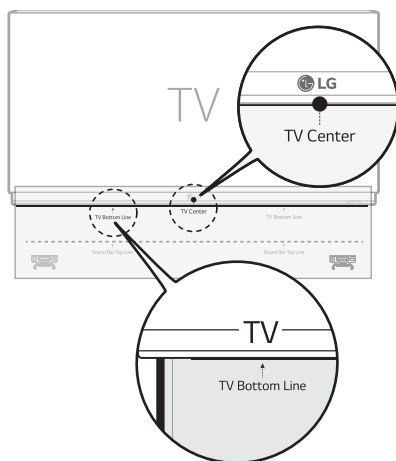

- 3 À l'aide d'un crayon, marquez les trous des vis sur le guide d'installation à l'endroit où les supports muraux seront fixés.

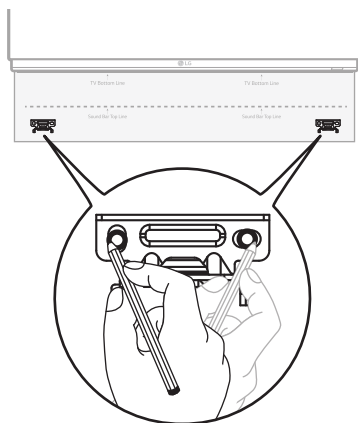

- 4 Percez les trous de vis aux positions indiquées sur le guide d'installation.
- 5 Retirez du mur le guide d'installation des supports muraux.

- 6** Fixez fermement les supports au mur à l'aide des chevilles et des vis murales.

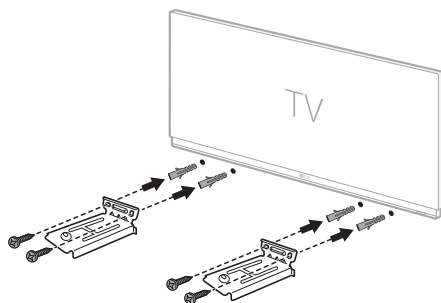

- 7** Placez l'appareil sur les supports. Positionnez le produit sur les supports de manière à ce que les trous de vis situés en bas du produit s'alignent avec les trous de vis situés sur les supports muraux.

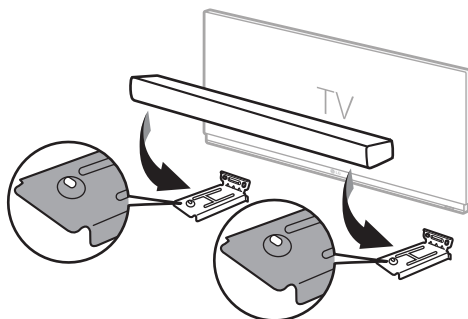

- 8** Fixez fermement l'appareil sur les supports muraux à l'aide des vis fournies.

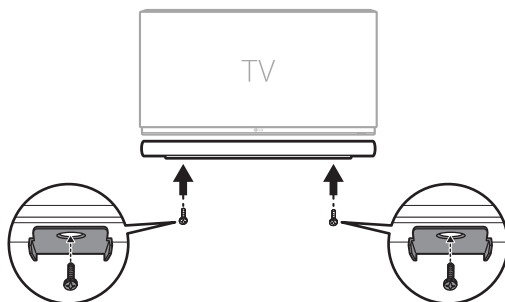

Mesures de sécurité

| Sécurité et réglementation



ATTENTION : AFIN DE RÉDUIRE LE RISQUE DE DÉCHARGE ÉLECTRIQUE, NE RETIREZ PAS LE COUVERCLE (OU L'ARRIÈRE). IL CONTIENT DES PIÈCES NON MODIFIABLES PAR L'UTILISATEUR, QUI DOIVENT ÊTRE MANIPULÉES EXCLUSIVEMENT PAR DU PERSONNEL QUALIFIÉ.



Le symbole de l'éclair avec une flèche à l'intérieur d'un triangle équilatéral a pour fonction d'alerter l'utilisateur de la présence de tension dangereuse non isolée à l'intérieur du boîtier de l'appareil, ce qui pourrait être d'une puissance suffisante pour causer une décharge électrique.



Le symbole de point d'exclamation dans un triangle équilatéral vise à alerter l'utilisateur de la présence de directives d'utilisation et de maintenance (entretien) importantes dans la documentation accompagnant l'appareil.

AVERTISSEMENTS :

- AFIN D'ÉVITER TOUT RISQUE DE DÉCHARGE ÉLECTRIQUE, N'EXPOSEZ PAS CE PRODUIT À LA PLUIE NI À L'HUMIDITÉ.
- N'installez pas ce produit dans un espace confiné, tel qu'une bibliothèque ou un lieu similaire.

MISES EN GARDE :

- N'utilisez pas de produits à tension élevée autour de cet appareil (p. ex. des tue-mouches électriques). Ces produits pourraient subir une décharge électrique et mal fonctionner.
- Ne posez pas sur l'appareil des sources de flamme nue comme des bougies allumées.
- Ne bloquez aucune ventilation. Installez le système en respectant les consignes livrées par le fabricant. Les ouvertures permettent de garantir une bonne ventilation et un bon fonctionnement du système, et de le protéger contre la surchauffe. Les ouvertures ne doivent jamais être obturées en installant l'appareil sur un lit, un canapé, un tapis ou toute autre surface similaire. Cet appareil ne doit pas être placé dans un emplacement fermé, tel qu'une bibliothèque ou une étagère, à moins d'assurer une ventilation adéquate ou que les instructions du fabricant l'autorisent.
- L'appareil ne doit pas être exposé à des projections ou à des éclaboussures d'eau et aucun objet rempli de liquide, tel qu'un vase, ne doit être posé sur l'appareil.
- Pour obtenir des informations sur le marquage de sécurité, l'identification du produit et les valeurs nominales d'alimentation, reportez-vous à l'étiquette principale au-dessous de l'appareil ou sur un autre côté.

- Veillez à ce que les enfants n'introduisent pas leurs mains ni des objets dans le conduit des haut-parleurs*.
 - * conduit des haut-parleurs : Ouverture permettant d'obtenir un son de graves plein dans l'enceinte du haut-parleur.

MISE EN GARDE concernant le cordon d'alimentation

La fiche d'alimentation permet de déconnecter l'appareil. En cas d'urgence, la fiche d'alimentation doit être facilement accessible.

Vérifiez la page des caractéristiques techniques de ce manuel d'utilisation afin d'être certain des exigences électriques.

Ne surchargez pas les prises murales. Les prises murales surchargées, desserrées ou endommagées, les rallonges, les cordons d'alimentation effilochés, ou les gaines isolantes craquelées ou endommagées constituent un danger. Chacun de ces facteurs peut entraîner un risque de décharge électrique ou d'incendie. Examinez régulièrement le cordon de votre appareil. S'il paraît endommagé ou détérioré, débranchez-le, cessez d'utiliser l'appareil et faites remplacer le cordon par un cordon strictement identique auprès d'un centre de services autorisé.

Protégez le cordon d'alimentation de sorte qu'il ne puisse pas être tordu, entortillé, pincé, coincé dans une porte ou piétiné. Faites particulièrement attention aux fiches électriques, aux prises murales et au point d'où sort le cordon de l'appareil.

Pour les modèles utilisant un adaptateur

Utilisez uniquement l'adaptateur c.a. fourni avec cet appareil. N'utilisez pas le système d'alimentation d'un autre appareil ou fabricant. L'utilisation de tout autre câble ou système d'alimentation risquerait d'endommager l'appareil et d'annuler votre garantie.

Pour les modèles utilisant une batterie

Cet appareil est muni d'une batterie portative ou d'un accumulateur.

ATTENTION : Risque d'incendie ou d'explosion si les batteries sont remplacées par un type incorrect.

Pour les modèles qui utilisent une batterie intégrée

Veillez ne pas entreposer ni transporter ce modèle à des pressions inférieures à 11,6 kPa (0,116 bar) et à une altitude supérieure à 15 000 m (9,32 miles). Évitez de :

- remplacer une batterie par le mauvais type qui peut contourner un fusible (comme certains types de batteries au lithium);
- éliminer une batterie dans un feu ou dans un four chaud, ou d'écraser ou de couper mécaniquement une batterie, car cela peut provoquer une explosion;
- stocker une batterie dans un environnement à très haute température, ce qui peut entraîner une explosion ou une fuite de liquide ou de gaz inflammable;
- exposer une batterie à une pression d'air extrêmement basse qui pourrait provoquer une explosion ou une fuite de liquide ou de fluide inflammable.

Symboles

~ : Courant alternatif (c.a.)

— : Courant continu (c.c.)

⊞ : Équipement de classe II

⏻ : Alimentation de secours

⏻ : Alimentation activée

⚡ : Tension dangereuse

La prévention d'une mauvaise utilisation du produit

Pour prévenir une mauvaise utilisation du produit, assurez-vous d'observer les précautions ci-dessous.

Précautions lors de l'installation du produit

- N'installez pas le produit dans un endroit instable ou soumis à des vibrations, tel que sur une étagère tremblante ou une surface inclinée. Installez-le sur une surface qui est ferme et plane.
 - Sinon, le produit risquerait de tomber ou de basculer et ainsi de provoquer des blessures.
 - Si vous installez le produit sur une surface instable, il pourrait ne pas fonctionner correctement.
- Si vous installez le produit sur un meuble ou une étagère, assurez-vous que sa partie inférieure avant ne dépasse pas. Utilisez toujours un meuble ou une étagère qui est adapté à la taille du produit.
 - Sinon, le produit risquerait de perdre son équilibre, de tomber et de causer des blessures ou d'être endommagé.
- Installez le produit dans un endroit sûr. Sinon, un enfant pourrait heurter le bord du produit et se blesser.
- Installez le produit dans un endroit exempt d'interférences électromagnétiques pour un fonctionnement adéquat.
- Si vous installez le produit dans un endroit qui ne répond pas aux conditions générales d'utilisation, un problème de qualité inattendu peut se produire. Assurez-vous donc de communiquer avec le centre de services avant d'installer le produit dans un tel endroit.
- Ne conservez pas le produit dans un endroit où la température est trop élevée (supérieure à 40 °C (104 °F)) ou trop basse (inférieure à 5 °C (41 °F)) ou dans un endroit trop humide.
- Évitez les endroits exposés à la lumière directe du soleil ou à la chaleur, par exemple près d'un radiateur. N'utilisez pas et ne conservez pas de pulvérisateurs ou de substances inflammables à proximité du produit.
 - Sinon, il peut y avoir un risque d'explosion ou d'incendie.
- N'installez pas le produit dans un endroit avec trop d'humidité, de poussière ou de suie.
 - Sinon, cela pourrait provoquer un incendie ou une décharge électrique.
- N'installez pas le produit dans un espace étroit qui est mal ventilé, comme dans une bibliothèque. Ne couvrez pas le produit avec une nappe ou un rideau.
 - Sinon, cela pourrait augmenter la température du produit, provoquant une panne ou un incendie.
- Branchez la fiche d'alimentation du produit sur une prise de courant facile d'accès.
 - Si un incendie ou un autre problème survient, vous devez être en mesure de débrancher rapidement la fiche d'alimentation.
- Ne connectez pas plusieurs produits à une même prise de courant en même temps.
 - Sinon, cela pourrait provoquer une surchauffe entraînant un incendie.

Précautions lors de l'utilisation du produit

- Ne soulevez pas et ne déplacez pas le produit pendant son fonctionnement.
 - Sinon, cela peut provoquer une panne.
- Lorsque vous déplacez le produit, débranchez le cordon d'alimentation et tous les câbles qui sont connectés au produit.
 - Sinon, cela pourrait provoquer un incendie ou une décharge électrique.
- Arrêtez immédiatement d'utiliser le produit si vous remarquez de la fumée ou une odeur étrange. Dans ce cas, coupez immédiatement l'alimentation, débranchez la fiche d'alimentation et communiquez avec le centre de services.
 - L'usage du produit dans cet état peut entraîner un incendie ou une décharge électrique.
- N'insérez pas d'objets métalliques tels que des pièces de monnaie et des épingles à cheveux ou des objets inflammables tels que du papier et des allumettes dans le produit. Assurez-vous de dire aux enfants de ne pas le faire.
 - Sinon, cela peut provoquer une panne.
- Si une substance étrangère est insérée dans le produit, débranchez la fiche d'alimentation et communiquez avec le centre de services.
- Ne posez pas d'objet lourd sur le produit.
 - Sinon, le produit risque de basculer ou de tomber et de provoquer des blessures.
- Assurez-vous qu'un enfant ne s'accroche pas au produit ou ne monte pas dessus.
 - Sinon, le produit risque de basculer ou de tomber et de provoquer des blessures. Assurez-vous de dire aux enfants de ne pas le faire.
- Débranchez la fiche d'alimentation pendant les orages.
 - Sinon, cela pourrait provoquer un incendie.
- Ne placez pas de récipients contenant du liquide, tels qu'un vase, un pot, des cosmétiques ou des médicaments, sur le dessus du produit.
 - Sinon, cela pourrait entraîner un incendie, une décharge électrique ou des blessures attribuables à sa chute, etc.
- Assurez-vous de brancher fermement la fiche d'alimentation. N'utilisez pas de tension autre que celle nominale indiquée sur le produit.
 - Une connexion non sécurisée peut provoquer un incendie.
- N'insérez pas de conducteur, tel que des baguettes, dans la rainure de l'autre côté du produit lorsque la fiche d'alimentation est connectée à une prise. Ne touchez pas la fiche d'alimentation immédiatement après l'avoir débranchée de la prise.
 - Sinon, cela pourrait causer une décharge électrique.
- Manipulez la fiche d'alimentation avec des mains sèches seulement.
 - Sinon, cela pourrait causer une décharge électrique.
- Ne déplacez pas ou ne poussez pas le produit tout en tenant un câble qui y est branché tel qu'un cordon d'alimentation.
 - Le câble peut être endommagé et provoquer une panne, un incendie ou une décharge électrique.
- Lorsque vous retirez un câble branché sur le produit, assurez-vous de tenir le connecteur à l'extrémité du câble. Ne tenez pas le câble.
 - Sinon, cela pourrait entraîner des blessures ou le produit pourrait tomber et provoquer une panne.
- Ne conservez pas le produit dans un endroit exposé à la chaleur, par exemple près d'un radiateur.
 - Sinon, cela pourrait provoquer un incendie ou un dysfonctionnement.

- Évitez de démonter, de réparer ou de modifier le produit.
 - Sinon, cela pourrait provoquer une panne, entraînant un incendie, une décharge électrique ou des blessures.
- Gardez les emballages en plastique hors de portée des tout-petits.
 - Sinon, les tout-petits pourraient s'étouffer avec les emballages en plastique.
- Ne laissez pas tomber un objet sur le produit et assurez-vous qu'il ne reçoive aucun impact. Gardez le produit à l'écart des endroits soumis à de fortes vibrations ou à des aimants.
- Évitez d'endommager, de modifier, de plier, de tordre ou de chauffer le cordon d'alimentation.
 - Sinon, cela pourrait endommager le cordon d'alimentation et provoquer un incendie ou une décharge électrique.
- Lorsque vous n'utilisez pas le produit pendant une période prolongée, par exemple lorsque vous n'êtes pas chez vous, débranchez le cordon d'alimentation de la prise de courant.
 - Si de la poussière s'accumule, elle peut générer de la chaleur, entraînant une décharge électrique ou un incendie attribuable à un court-circuit.
- Ne jetez pas les piles usagées avec les déchets ordinaires. Apportez-les à un endroit conçu pour les recevoir tel un centre de tri.
 - Sinon, il peut y avoir un risque d'explosion ou d'incendie.
- N'utilisez pas de produits à tension élevée autour de cet appareil (p. ex. tue-mouches électrique).
 - Ce produit pourrait subir une décharge électrique et mal fonctionner.
- Ne touchez pas la fiche d'alimentation immédiatement après l'avoir débranchée de la prise.
 - Sinon, cela pourrait causer une décharge électrique.
- Connectez la fiche d'alimentation à une prise ou à une rallonge mise à la terre (cela ne s'applique pas aux produits sans prise de terre).
 - Sinon, cela pourrait provoquer une panne ou une décharge électrique attribuable à un court-circuit.
- Dans le cas d'un produit avec événement, le fait de le laisser allumé pendant une période prolongée peut entraîner une surchauffe de l'événement. Ne touchez pas l'événement lorsqu'il est chaud. La chaleur n'est pas un défaut du produit et ne provoque aucun dysfonctionnement. Ainsi, vous pouvez utiliser le produit sans souci.
- N'endommagez pas le câble d'alimentation, l'adaptateur c.a. ou la fiche d'alimentation. Ne placez pas d'objet lourd sur le câble d'alimentation ou l'adaptateur c.a.
 - Sinon, cela pourrait provoquer un incendie ou une décharge électrique.
- S'il y a de la poussière, de la saleté, etc., qui se trouve sur les broches de la fiche d'alimentation, sur un adaptateur c.a. ou sur une prise de courant, essayez-les complètement.
 - Sinon, cela pourrait provoquer un incendie.
- Dans le cas d'un produit avec un cordon d'alimentation ou un adaptateur c.a., n'utilisez que des cordons d'alimentation et des adaptateurs c.a. originaux fournis par LG Electronics.
 - Sinon, cela pourrait provoquer un incendie ou une décharge électrique.
- Si vous utilisez un casque ou des écouteurs, n'augmentez pas trop le volume et ne les utilisez pas pendant une période prolongée (cela ne s'applique qu'aux modèles prenant en charge les casques ou les écouteurs).
 - Sinon, cela pourrait affecter négativement votre capacité auditive.
- Le logiciel de ce produit peut être mis à jour. Ne coupez pas l'alimentation du produit lors de la mise à jour du logiciel. Une fois la mise à jour terminée, le produit s'éteint automatiquement.
 - Si vous mettez le produit hors tension pendant la mise à jour du logiciel, cela peut entraîner son dysfonctionnement.

Ce qui suit ne s'applique qu'aux modèles avec télécommande

- Ne laissez pas les enfants utiliser la télécommande. Gardez la télécommande hors de portée des tout-petits.
- Ne laissez pas les enfants mettre la télécommande dans leur bouche. Assurez-vous que les enfants n'avalent pas le couvercle ou une pile de la télécommande. Sinon, consultez immédiatement un médecin.
- Attention, les enfants peuvent marcher sur le couvercle de la télécommande et se blesser.
- Retirez les obstacles entre le produit et la télécommande pour obtenir un bon fonctionnement.

Ce qui suit ne s'applique qu'aux modèles qui utilisent des disques optiques

- N'insérez pas votre main dans un lecteur de disque et ne tirez pas les disques avec force.
- Assurez-vous que les enfants n'insèrent pas leurs mains dans le lecteur de disque.

Ce qui suit ne s'applique qu'aux modèles capables d'afficher des vidéos

- Abstenez-vous de regarder une vidéo en 3D si vous n'avez pas assez dormi ou après avoir bu de l'alcool.
 - Certaines vidéos en 3D peuvent surprendre ou exciter les gens.
- Si l'un des symptômes suivants se manifeste pendant que vous regardez une vidéo, arrêtez immédiatement de la regarder et reposez-vous : vertige, sensation de brûlure des yeux ou du visage, mouvement inconscient, spasme, conscience brouillée, confusion, désorientation, nausée.
 - Si l'un des symptômes persiste, consultez un médecin.
- Vous pouvez souffrir d'un symptôme tel qu'une crise d'épilepsie lorsque vous regardez une certaine image dans une vidéo ou un jeu avec un certain motif ou des lumières clignotantes. Si vous ou l'un de vos proches avez des antécédents d'épilepsie ou de convulsions, consultez un médecin avant de regarder des vidéos.
- Lorsque vous regardez une vidéo en 3D, retirez les objets fragiles ou susceptibles de vous blesser qui se trouvent près de vous.
 - Si vous confondez une vidéo en 3D avec la réalité ou si vous bougez votre corps par surprise, vous ou vos proches pouvez vous blesser ou des objets à proximité peuvent être endommagés.

Précautions lors du nettoyage du produit





- Ne vaporisez pas d'eau directement sur le produit lorsque vous le nettoyez.
 - Sinon, cela pourrait provoquer un incendie ou une décharge électrique.
- Lors du nettoyage du produit, veillez à débrancher d'abord le cordon d'alimentation et à essuyer légèrement la surface du produit avec un chiffon sec. N'utilisez pas de produits chimiques ou de détergents lors du nettoyage du produit. Ils peuvent détériorer la surface du produit ou décoller sa peinture (benzène, alcool, etc.).

Avant de signaler un dysfonctionnement de l'appareil

▮ Dépannage

Si vous rencontrez les problèmes suivants lors de l'utilisation de l'appareil, effectuez plusieurs vérifications, car ils peuvent ne pas être des dysfonctionnements.

Erreurs générales

Problème	Solution
L'appareil ne fonctionne pas correctement.	<ul style="list-style-type: none">• Débranchez les câbles d'alimentation et tout périphérique externe comme votre téléviseur, le caisson de basses ou l'amplificateur de l'appareil, puis rebranchez-les.
L'appareil ne se met pas sous tension.	<ul style="list-style-type: none">• Le cordon d'alimentation est-il correctement branché sur la prise?<ul style="list-style-type: none">- Branchez la fiche d'alimentation correctement sur la prise.
Il n'y a aucun son.	<ul style="list-style-type: none">• Le niveau sonore est-il réglé au minimum?<ul style="list-style-type: none">- Appuyez sur le bouton Volume   de la télécommande pour augmenter le volume.- Si vous utilisez un périphérique externe comme un décodeur, un périphérique portable ou un périphérique Bluetooth, réglez le volume du périphérique externe.• La sourdine est-elle activée?<ul style="list-style-type: none">- Si tous les voyants clignotent en orange, la fonction de sourdine est activée. Appuyez sur le bouton Sourdine  pour annuler la sourdine.• La fonction sélectionnée de l'appareil est-elle correcte pour le périphérique externe connecté?<ul style="list-style-type: none">- Appuyez sur le bouton Fonction  pour vérifier si vous avez sélectionné la bonne fonction.
Le caisson de basses ne produit aucun son.	<ul style="list-style-type: none">• L'appareil est-il correctement connecté au caisson de basses sans fil?<ul style="list-style-type: none">- Si le voyant du caisson de basses sans fil clignote en vert ou est allumé en rouge, cela signifie qu'il n'est pas connecté. Si la connexion est établie, le voyant s'allume en vert. Reconnectez l'appareil au caisson de basses sans fil. (→ Voir « Connexion de l'appareil » à la page 6.)
La télécommande ne fonctionne pas correctement.	<ul style="list-style-type: none">• Lorsque vous utilisez la télécommande, pointez-la vers l'avant de l'appareil.• Utilisez la télécommande dans un rayon de 7 m (23 pi) de l'appareil.• Remplacez les piles par des nouvelles au besoin.
La fonction Mise sous/hors tension automatique ne fonctionne pas.	<ul style="list-style-type: none">• Vérifiez la connexion aux périphériques externes (p. ex. décodeur, périphérique portable ou périphérique Bluetooth).

La synchronisation sonore de LG ne fonctionne pas.

- Vérifiez si votre téléviseur prend en charge la synchronisation sonore de LG.
- Vérifiez si le téléviseur est correctement connecté à l'appareil à l'aide d'un câble optique.
 - Appuyez sur le bouton **Paramètres** de la télécommande du téléviseur pour vérifier si la fonction est activée dans [LG Sound Sync].

Le volume de l'appareil est faible.

- Vérifiez ce qui suit et modifiez les paramètres en conséquence.
 - Exécutez l'**application LG ThinQ**, appuyez sur le bouton [Réglages du son] sur le premier écran, et réglez la fonction [DRC] sur [Désactiver] sur le menu [Sortie sonore].
 - Lorsque le produit est connecté à un téléviseur, appuyez sur le bouton **Paramètres** de la télécommande du téléviseur, sélectionnez le menu [Haut-parleur] et changez le paramètre [Sortie sonore numérique] de [PCM] à [AUTO] ou [FLUX BINAIRE].
 - Si le produit est connecté à un périphérique de lecture comme un lecteur DVD ou un lecteur de disque Blu-ray, accédez au menu Paramètres du périphérique connecté. Changez le paramètre [Sortie sonore numérique] de [PCM] à [TRAVERSANT PRIMAIRE] ou [FLUX BINAIRE]. Réglez la [DRC] de l'appareil connecté sur [DÉSACTIVÉE].
 - Si le mode Heure de la nuit de l'appareil est activé, désactivez-le en appuyant sur le bouton **Paramètres**  et **Gauche/Droite**, puis **Haut/Bas**.

L'appareil ne reconnaît pas un périphérique de stockage USB.

- L'appareil peut ne pas prendre en charge le format de fichier du périphérique de stockage USB. Formatez le périphérique de stockage USB et reconnectez-le. Lors du formatage, reportez-vous aux formats des périphériques de stockage USB pris en charge par l'appareil et sélectionnez un format de fichier approprié. (→ Voir « Connexion d'un périphérique de stockage USB » à la page 45.)



Un périphérique Bluetooth ne peut pas être jumelé.

- Appuyez sur le bouton Paramètres du périphérique **Bluetooth** et vérifiez si la fonction **Bluetooth** est activée. Si la fonction **Bluetooth** est activée, désactivez-la, puis réactivez-la.
 - Retirez tous les obstacles entre l'appareil et le périphérique **Bluetooth**.
 - Le jumelage (connexion) **Bluetooth** peut ne pas fonctionner correctement selon le type de périphérique **Bluetooth** ou l'environnement à proximité.
-

Problèmes de connexion sans fil

Problème	Solution
Il y a des interférences radio.	<ul style="list-style-type: none">• Installez l'appareil et le caisson de basses sans fil aussi près que possible l'un de l'autre.• N'installez pas le produit sur des meubles en métal.• La communication sans fil peut ne pas fonctionner correctement dans les zones de signaux faibles.
La connexion Bluetooth cause un dysfonctionnement ou fait du bruit.	<ul style="list-style-type: none">• Entendez-vous du bruit ou rencontrez-vous des dysfonctionnements lors de l'utilisation de Bluetooth?<ul style="list-style-type: none">- Ne laissez aucune partie de votre corps toucher l'émetteur-récepteur du périphérique Bluetooth ou de l'appareil.- N'installez pas le périphérique Bluetooth sur un mur ou dans un endroit isolé.- Retirez tous les obstacles entre l'appareil et le périphérique Bluetooth.- Installez le périphérique Bluetooth près du produit.• Lorsque le périphérique Bluetooth est trop éloigné du produit, la fonction Bluetooth peut être déconnectée ou des dysfonctionnements peuvent se produire.<ul style="list-style-type: none">- Installez le périphérique Bluetooth à 1 m (3,3 pi) des périphériques qui utilisent la même fréquence que l'appareil, comme les routeurs sans fil, les équipements médicaux et les fours à micro-ondes.

Désactivation du mode démo

Problème	Solution
La télécommande ne fonctionne pas.	<ul style="list-style-type: none">• Les fonctions restent-elles inchangées, même si vous appuyez plusieurs fois sur le bouton Fonction  ?• Vous ne voyez que des voyants blancs, rouges et verts de manière répétée?<ul style="list-style-type: none">- Le mode démo est peut être activé sur l'appareil. Débranchez le cordon d'alimentation de l'appareil, puis rebranchez-le.- Si la télécommande ne fonctionne toujours pas, appuyez sur le bouton Volume  du produit pour régler le niveau de volume sur 0, puis appuyez sur le bouton Fonction  de la barre de son et maintenez-le enfoncé pendant environ 5 secondes. Si le produit fonctionne normalement, cela signifie que le mode démo a été désactivé.

Annexe

Caractéristiques techniques

Général	
Exigences électriques	Reportez-vous à l'étiquette principale.
Consommation d'énergie	Reportez-vous à l'étiquette principale.
Dimensions (L x H x P)	Environ 950,0 mm x 63,0 mm x 115,0 mm (base incluse) (37,4 po x 2,5 po x 4,5 po)
Plage de températures de fonctionnement	De 5 °C à 40 °C (de 41 °F à 104 °F)
Plage d'humidité de fonctionnement	HR de 5 % à 80 %
Alimentation bus (USB)	5 V  500 mA
Fréquences d'échantillonnage audio disponibles pour l'entrée numérique	32 kHz, 44,1 kHz, 48 kHz, 88,2 kHz, 96 kHz, 176,4 kHz, 192 kHz
Formats audio disponibles pour l'entrée numérique	Dolby Digital, Dobby Digital Plus, Dolby TrueHD, Dolby Atmos, DTS Digital Surround, DTS-HD HRA, DTS-HD MA, DTS:X, PCM

Entrée/Sortie	
OPTICAL IN	3 V (p-p), (borne de connexion audio optique) × 1
HDMI™ IN	19 broches (borne de connexion HDMI™ de type A) × 1
HDMI™ ► TV (eARC / ARC)	19 broches (borne de connexion HDMI™ de type A) × 1 La résolution 4K est prise en charge pour les sources 4K appliquées avec HDCP 2.3 (prise en charge 4K @ 120 Hz (YCbCr 4:2:0)).

Amplificateur (sortie eff.)	
Total	500 W eff.
Avant	30 W eff. x 4 (impédance : 6 Ω, DHT 10 %)
Centre	30 W eff. (impédance : 6 Ω, DHT 10 %)
Centre supérieur (en hauteur)	30 W eff. (impédance : 6 Ω, DHT 10 %)
Arrière	50 W eff. x 2 (impédance : 4 Ω, DHT 10 %)
Caisson de basses	220 W eff. (impédance : 3 Ω, DHT 10 %)

Caisson de basses sans fil	
Exigences électriques	Reportez-vous à l'étiquette principale du caisson de basses sans fil.
Consommation électrique	Reportez-vous à l'étiquette principale du caisson de basses sans fil.
Type	1 haut-parleur 1 voie
Impédance	3 Ω
Puissance nominale	220 W eff.
Puissance max.	440 W eff.
Dimensions (L x H x P)	Env. 200,0 mm x 377,0 mm x 285,0 mm (base incluse) (7,9 po x 14,8 po x 11,2 po)

Haut-parleurs arrière (SPT8-S (SPT8-S, SPT8-SPK))

Récepteur sans fil (inclus dans le haut-parleur arrière)	
Exigences électriques	Consultez l'étiquette principale sur le haut-parleur arrière.
Consommation électrique	Consultez l'étiquette principale sur le haut-parleur arrière.
Alimentation arrière	50 W eff. x 2 (impédance : 4 Ω , THD 10 %)
Plage de températures de fonctionnement	De 5 °C à 40 °C (de 41 °F à 104 °F)
Plage d'humidité de fonctionnement	HR de 5 % à 80 %

Haut-parleurs arrière (chaque)	
Type	1 haut-parleur 1 voie
Impédance	4 Ω
Puissance nominale	50 W eff.
Puissance max.	100 W eff.
Dimensions (L x H x P)	Env. 100,0 mm x 176,5 mm x 120,0 mm (base incluse) (3,9 po x 6,9 po x 4,7 po)

- Les caractéristiques réelles, les fonctionnalités et les autres données techniques du produit peuvent différer et être modifiées sans préavis.

Marques déposées et licences

Toutes les marques de commerce et les appellations commerciales sont la propriété de leurs propriétaires respectifs.



Dolby, Dolby Vision, Dolby Atmos et le symbole double-D sont des marques déposées de Dolby Laboratories Licensing Corporation. Fabriqué sous licence de Dolby Laboratories. Œuvres confidentielles non publiées. Copyright © 2012–2021 Dolby Laboratories. Tous droits réservés.



La marque et les logos **Bluetooth**® sont des marques déposées détenues par **Bluetooth** SIG, Inc. et toute utilisation de telles marques par LG Electronics s'effectue sous licence.

Les autres marques de commerce et appellations commerciales sont la propriété de leurs propriétaires respectifs.



Les termes HDMI, HDMI High-Definition Multimedia Interface, la présentation commerciale HDMI et les logos HDMI sont des marques ou des marques déposées de HDMI Licensing Administrator, Inc.



« Conçu pour iPhone » et « Conçu pour iPod » signifient qu'un accessoire électronique a été conçu pour se connecter spécifiquement à l'iPhone ou à l'iPod, respectivement, et qu'il a été certifié par le développeur de se conformer aux normes de performance d'Apple. Apple n'assume aucune responsabilité à l'égard de l'opération du présent appareil, ou à l'égard de sa conformité aux normes sécuritaires et réglementaires. Veuillez noter que l'utilisation de cet accessoire avec l'iPhone ou l'iPod peut affecter les performances sans fil.

"Made for iPhone," and "Made for iPod" mean that an electronic accessory has been designed to connect specifically to iPhone, or iPod, respectively, and has been certified by the developer to meet Apple performance standards. Apple is not responsible for the operation of this device or its compliance with safety and regulatory standards. Please note that the use of this accessory with iPhone or iPod may affect wireless performance.



Pour les brevets DTS, veuillez consulter <http://patents.dts.com>. Fabriqué sous licence de DTS, Inc. ou DTS Licensing Limited. DTS, DTS:X, Virtual:X et le logo DTS:X sont des marques déposées ou des marques commerciales de DTS, Inc. aux États-Unis et dans d'autres pays. © 2021 DTS, Inc. TOUS DROITS RÉSERVÉS.

Manipulation de l'appareil

Lors de l'expédition de l'appareil

Conservez la boîte et les matériaux d'emballage d'origine de l'expédition. Si vous avez besoin d'expédier l'appareil, remballiez-le tel qu'il était à sa sortie de l'usine pour assurer sa protection optimale.

Entretien des surfaces extérieures

- N'utilisez pas de liquides volatils comme un insecticide en aérosol à proximité de l'appareil.
- Si vous frottez trop fort, vous risquez d'endommager la surface.
- Ne laissez pas de produits en caoutchouc ou en plastique en contact prolongé avec l'appareil.

Nettoyage de l'appareil

Pour nettoyer l'appareil, utilisez un chiffon doux et sec. Si les surfaces sont très sales, utilisez un chiffon doux légèrement humidifié d'une solution détergente douce. N'utilisez pas de solvants puissants comme de l'alcool, de la benzine ou un diluant, car ces derniers risquent d'endommager la surface de l'appareil.

