

MANUEL D'UTILISATION

WHEEL BALANCING SYSTEM

IMPORTANT !

À LIRE AVEC ATTENTION AVANT D'UTILISER LE KIT D'ÉQUILIBRAGE
MANUEL D'UTILISATION À LIRE ET À CONSERVER

IMPORTANT !
READ THESE INSTRUCTIONS CAREFULLY BEFORE USED BALANCING KIT
KEEP THESE FOR FUTURE REFERENCE





XR-ONE
SITE INTERNET



IMPORTANT : Chers clients, avec le kit d'équilibrage XR-ONE, vous allez pouvoir réaliser l'équilibrage de votre paire de roues afin d'augmenter la performance de votre vélo. Ce kit complet dispose de tous les éléments pour vous permettre d'optimiser la mise en œuvre du dispositif d'équilibrage.

Dans ce livret, vous trouverez les informations générales sur le produit XR-ONE, ainsi que les précautions d'utilisation. XR-ONE décline toute responsabilité en cas de mauvaise utilisation du produit. Lisez et suivez chacune des étapes décrites dans ce manuel d'installation et d'utilisation afin de garantir la mise en place et l'utilisation du dispositif Wheel Balancing System.

Veuillez scanner le QR code situé sur la boîte pour visiter le site [XRONE.fr](https://xrone.fr) et visualiser la vidéo explicative des étapes de montage pour plus de précision.



ATTENTION : Dear customer, With the wheels balancing system kit, you will be able to put on your wheels this system to increase the performance of your bike. This complete kit contains every components you need to optimize the use of the balancing device.

In this guide, you will find general informations about the kit, precautions of use, the manufacturer declines all responsibility in case of misuse of the product. Please, read the following steps carefully in order to validate the installation of the XR-ONE product on your wheels.

Please scanning the QR code located on the box to visit [XRONE.fr](https://xrone.fr) and view the video explaining the mounting steps.

1.1 SÉCURITÉ

Une utilisation et un montage incorrects peuvent provoquer des accidents s'accompagnant de blessures graves, voire mortelles !

- Le respect des consignes ci-après est indispensable à une utilisation sûre et à un fonctionnement optimal et pérenne.
- Le montage de ce produit implique des connaissances dans l'utilisation des composants de vélos. En cas de doute, adressez-vous à un revendeur agréé XR-ONE, ou rendez-vous sur notre site XRONE.fr.
- Ne pas dépasser les pressions maximales prescrites par la roue et le pneu utilisés.
- En cas de changement de composants WBS (Weight, Body, Square), utiliser uniquement des pièces détachées XR-ONE prévues à cet effet.
- Avant la mise en place, vérifier que les roues soient dans un état irréprochable (extérieur et intérieur). Le fond de jante doit être propre et vierge de toutes particules. Le saut ainsi que le voile de votre roue doivent également être contrôlés et corrigés avant et pendant l'utilisation du dispositif WBS.
- Contrôler régulièrement l'état général de vos roues ainsi que l'usure du fond de jante.
- Ne pas utiliser de démonte-pneus en métal pouvant détériorer la jante ou les composants de votre vélo.
- Ne pas utiliser XR-ONE en cas de dommages ou de signes de détérioration. En cas de doute, adressez-vous à votre revendeur agréé.
- Le dispositif doit être exclusivement utilisé aux fins prévues. Dans le cas contraire, l'utilisateur est le seul responsable.
- Les jantes en carbone pour freins sur jante ne doivent pas être utilisées avec des chambres à air en latex.

1.2 RECOMMANDATIONS DE MISE EN PLACE

- Le dispositif est adapté uniquement pour des jantes possédant des trous de passage de rayons de diamètre allant de 7.9 mm à 9.3 mm.
- Utiliser l'insert requis en fonction de la géométrie de vos perçages de trous de jante (2 modèles disponibles). Un mauvais choix de ce composant peut entraîner un dysfonctionnement du dispositif et une dégradation du matériel (jante).
- Une roue de hauteur supérieure à 35 mm de profil est conseillée pour la bonne mise en place du dispositif.
- Utiliser exclusivement des fonds de jante, des chambres à air et des pneus présentant des dimensions adaptées à celle de la jante.

1.1 SECURITY

Incorrect installation can lead to accidents causing severe injuries or death !

- Compliance with the following provisions is a prerequisite for the accident-free use and faultless performance.
- Assembly and maintenance of the wheels requires a basic knowledge of handling bicycle components. If in any doubt, consult your retailer XR-ONE or our website.
- Maximum tire pressure of the wheels and of the tire must not be exceeded.
- XR-ONE should be used only in accordance with their intended use. Otherwise the user shall assume responsibility.
- When replacing WBS components (Weight, Body, Square), only use XR-ONE spare parts intended for this purpose.
- Before installation, check that the wheels are in perfect condition, the rim bottom is clean and free of any particles, the dish and wear must also be checked.
- Wheels must not be used if they are damaged.
- Do not use metal tire levers, these can damage the surface of the rim, tire, or inner tube.
- Do not use the XR-ONE if there is any damage or signs of deterioration. If in doubt, contact your authorized dealer.
- Wheels must not be used if they are any signs of damage. If in any doubt, consult your XR-ONE retailer.
- If using a carbon rim, do not use a latex inner tube.

1.2 INSTALLATION REQUIREMENTS

- The device is only suitable for rims with spoke holes of 7.9 mm to 9.3 mm diameter.
- Use the required insert according to the geometry of your rim holes (2 models available). Incorrect choice of this component can lead to malfunction of the device and damage to the material (rim).
- A wheel with a profile rim higher than 35 mm is recommended for the correct installation of the XR-ONE device.
- Use a new, high quality rim tape adapted to the geometry of the rim.

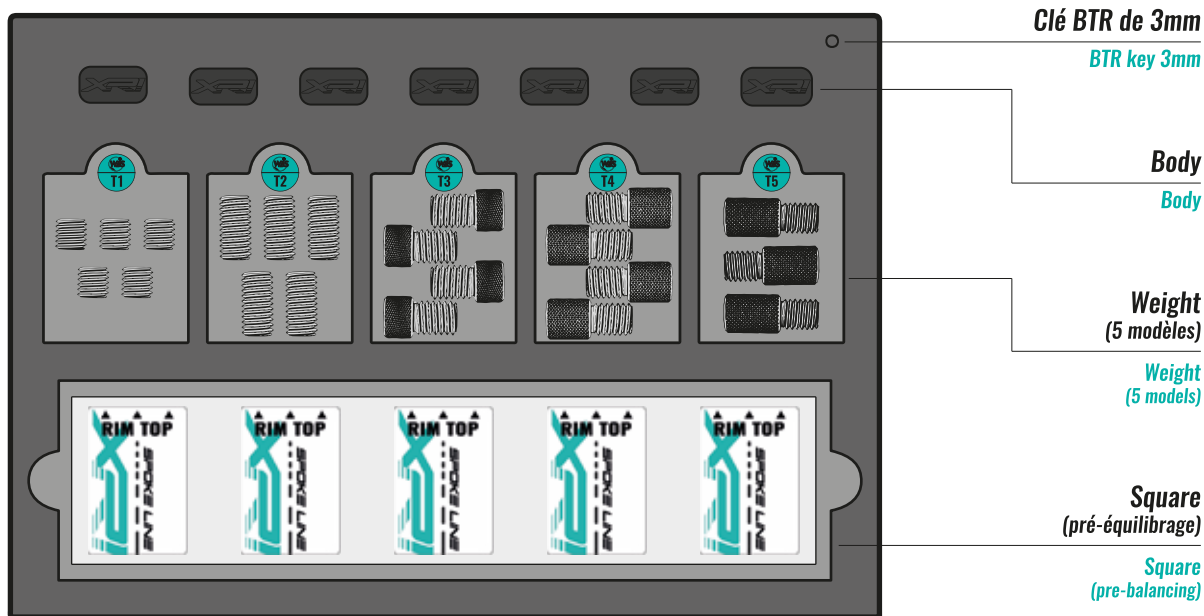

FR

XR-ONE est compatible avec :

EN

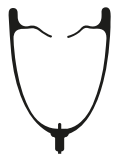
XR-ONE compatibility :**TROUS DE FOND
DE JANTES 7.9-9.3 MM****RIM HOLES
7.9-9.3 MM****BOYAUX****TUBULAR****PNEUS AVEC
CHAMBRE À AIR****INNER TUBE****JANTES SANS
CROCHETS****HOLELESS RIM****PNEUS SANS
CHAMBRE À AIR****TUBELESS**

FR

Vérifier l'état général des roues (nettoyage, tension des rayons, réglage du saut et voile).

EN

Washing the wheels and checking spoke tension, dish and wear.



Rendez-vous dans un magasin professionnel agréé XR-ONE
Going to XR-ONE professional store



Utiliser un support de roues (maintien de la roue par le moyeu)
Using a wheel support (holding the wheel by the hub)

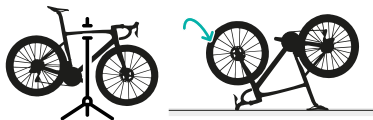

Utiliser un support vélo ou retourner votre monture sur le sol.
Les roues doivent être libres de tourner.
Using a bike repair stand or tip your bike on the ground.
Wheels must be free to rotate.

FR

Mesurer les diamètres internes des perforages de trous de rayons pour déterminer le bon Body.

EN

Measuring the internal diameter of the rim holes to choice right body.

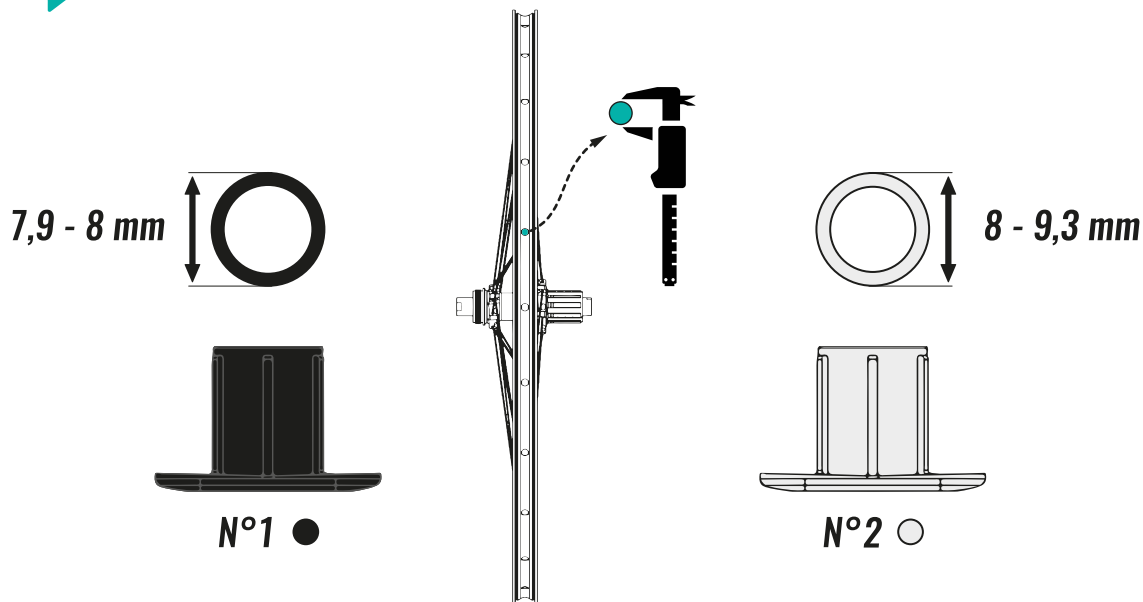

5.1

Lancer la roue et attendre que celle-ci se stabilise afin de localiser le balourd. Un balourd est généralement localisé à proximité de la valve de gonflage. Garder le pneumatique sur la roue (pneu + chambre à air / Tubeless sans préventif / boyaux).

Putting the wheel in rotation, locating the imbalance and keeping the tire in position. Imbalance will be located at the lowest point of the wheel (valve). Keeping the pneumatic on the wheel (tyre + inner tube / tubeless without sealant / tubular).

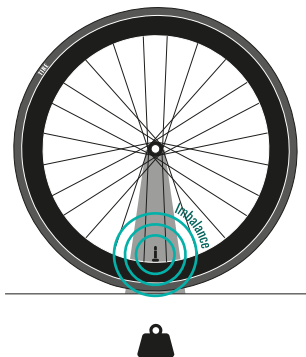

5.2

Une fois le balourd localisé, établir un pré-équilibrage à l'opposé du balourd à l'aide des patches adhésifs fournis (Squares). Veiller à positionner les patches dans l'alignement des rayons ainsi qu'à fleur de jante (voir schéma), plus de détails en page 13.

Doing an initial balancing by compensating the imbalance at the opposite of the wheel with the adhesive patches (Squares). Taking care to put the patches in line with the spokes and flush with the rim (see illustration below). More details in page 13.

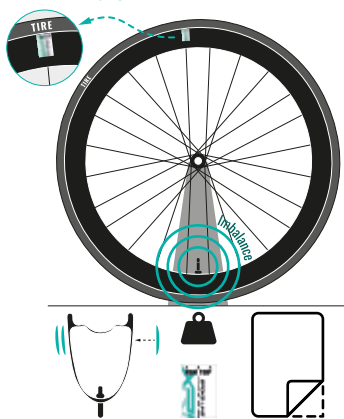

XR-ONE - User manual V2022.07

5.3

Basculer la roue à 90° (balourd et point de compensation à l'horizontal). L'objectif est désormais d'affiner l'équilibrage au niveau du point de compensation ainsi qu'autour du point de compensation pour que le balourd n'ait plus aucune influence sur la rotation de la roue. Ajouter des patches à cet endroit si le balourd exerce encore un effort vers le bas.

Tilting the wheel horizontally (turn of 90°) to adjust the balance. The goal is to find the balance point where the imbalance has any influence on the rotation of the wheel. Adding patches (Squares) on the opposite side of the imbalance if it exerts too much downward force.

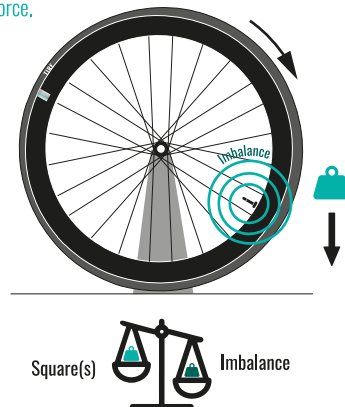

5.4

Ajouter ou enlever des patches (Squares) pour trouver le bon niveau de compensation. Un surplus de patches peut influencer à l'inverse le balourd, dans ce cas, il est nécessaire d'enlever un ou des patch(s) afin d'affiner l'équilibrage.

Adding or removing patches (Squares) to find the right balance point. If patches are exerting too much force, then they need to be removed.

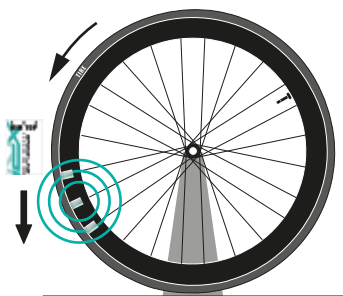

5.5

Le pré-équilibrage est validé lorsque le balourd et le point de compensation n'exercent plus aucun effort sur la rotation de la roue. Une stabilité s'installe alors sur la périphérie de la roue.

Finding the right compromise between imbalance and patches (Squares). Balanced wheel should be stable at all points around the wheel.

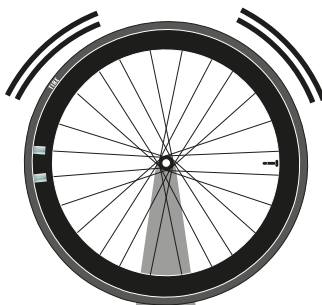

Étape de pré-équilibrage validé
Pre-balancing step validated

XR-ONE - User manual V2022.07

5.6

Remplacer les patches (Squares) par les stickers numérotés (N°T1/T2/T3/T4/T5) afin de mémoriser les masses à positionner. Enlever le pneumatique pour accéder aux trous de jante en prenant le soin de mémoriser l'emplacement du pneu.

Replace external patches (Squares) by numerated stickers (N°T1/T2/T3/T4/T5) afin de mémoriser les masses à positionner. Remove the pneumatic (tyre + inner tube / tubeless / tubular) to access in the rim holes, taking care to remember the location of the tire.

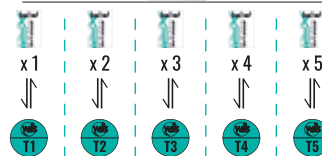
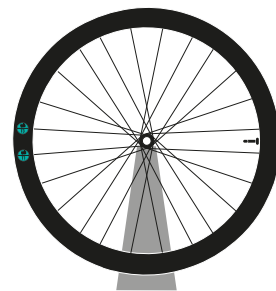

5.7

Positionner le dispositif interne (Body + Weight) en fonction des équivalences (détails en pages 15/16), puis retirez les stickers de mémorisation des masses.

Positioning internal system (Body + Weight) with equivalences (details in pages 15/16), and remove stickers.

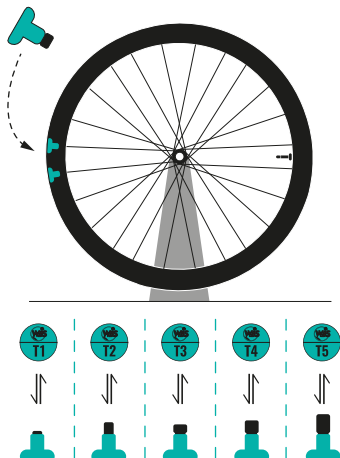

5.8

Repositionner le fond de jante et le pneumatique au même endroit que sa position initiale pour plus de précision. L'équilibrage est désormais terminé !

Repositioning the tire on the rim, taking care to keep the tire direction established at the start. Balancing is now complete !

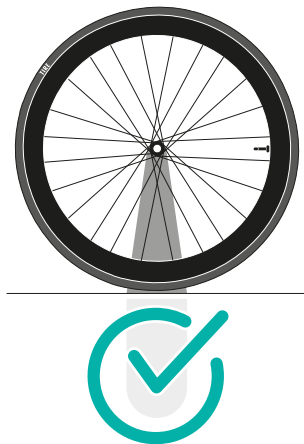

5.9

Scanner le QR-Code pour visualiser la vidéo explicative.

Scanning QR-Code to watch the video.

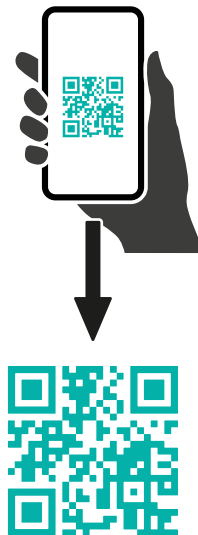

6.1

Patches (Squares) à positionner au contact du sommet de la jante et dans l'alignement des rayons.

Patches to place on the top of the rim and in line with the spoke.

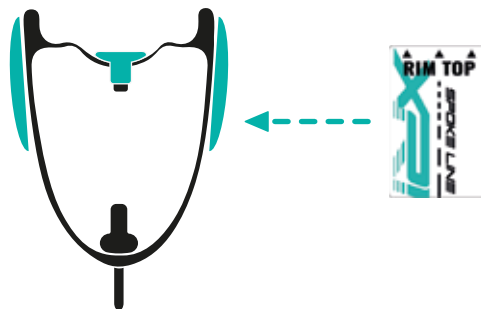
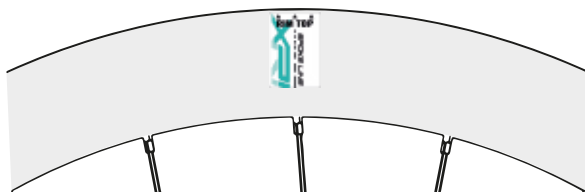

6.2

Pousser le WBS dans la jante jusqu'à la butée.

Pushing WBS inside the rim hole.

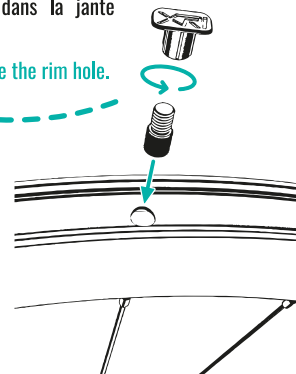
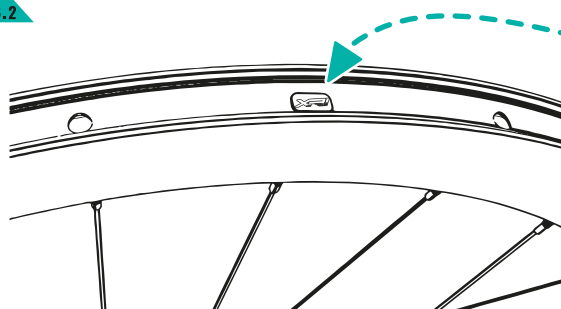

6.3

Clé BTR de 3mm
BTR key 3mm

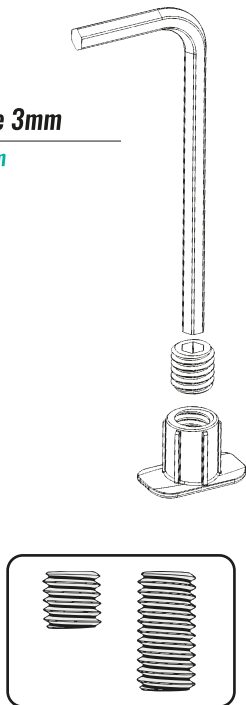

6.4

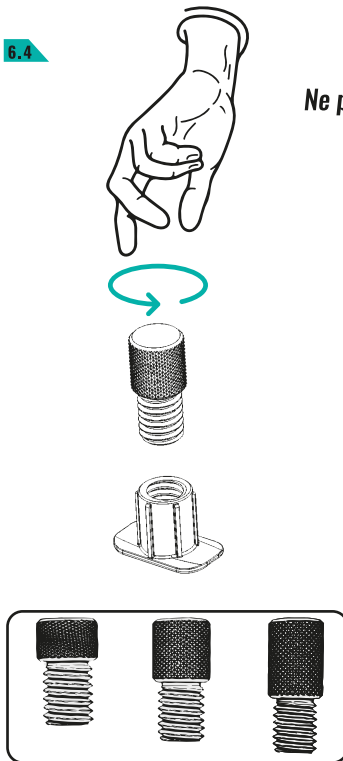

Ne pas lubrifier ou graisser
No grease and oil



0.5 Nm

FR Respecter le couple de serrage
EN Respect the tightening torque

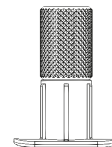

6.5

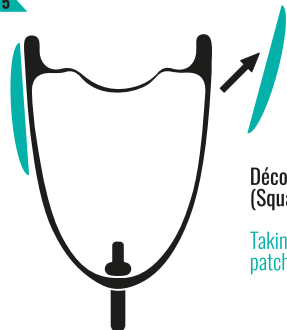

Décollage des patches
(Squares)

Taking off pre-balancing
patches (Squares)

6.6

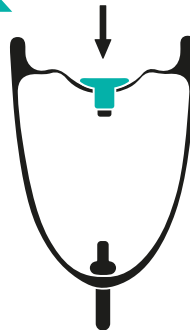

Insertion du WBS

WBS insertion



WBS
T1



WBS
T2



WBS
T3

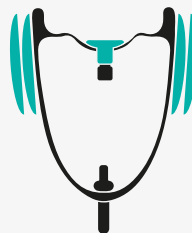

WBS
T4

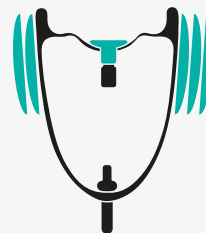

WBS
T5

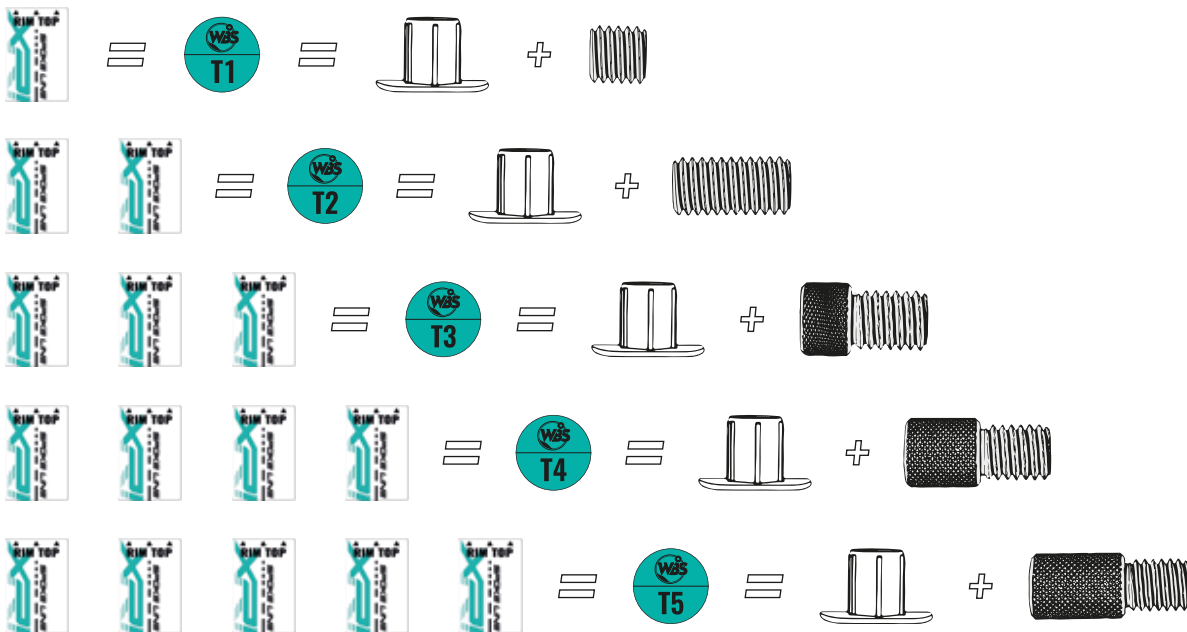

Opération	Intervalle
Répéter le protocole de mise en place XR-ONE.	Après chaque changement de pneumatiques (pneus / chambre à air / boyaux)
Remplacer le fond de jante adhésif.	12 mois ou après chaque opération d'équilibrage
Vérifier l'usure du fond de jante adhésif. Le ruban doit être remplacé si : → Les motifs ou écritures imprimé(e)s disparaissent et la matière de support couleur ambre devient visible. → Des creux importants sont visibles au niveau des trous des rayons et le ruban Tubeless Ready forme des plis importants.	3 mois
Vérifier l'absence d'endommagement des roues.	Avant et après chaque utilisation
Nettoyage avec une éponge douce des roues avec un nettoyeur approprié → Ne pas utiliser de nettoyeur haute pression ni de nettoyeur agressif.	Après chaque utilisation
Contrôler la tension des rayons, le voile, le saut ainsi que l'usure des roues et des pneumatiques.	Avant la mise en place d'XR-ONE 10 Heures d'utilisation
Vérifier que les roues sont correctement fixées. Contrôler la pression de gonflage.	Avant chaque utilisation

8.1 TRANSPORT SUR VÉHICULE

Risque d'endommagement de la roue et du dispositif d'équilibrage lors du transport sur un porte-vélo en raison des températures élevées des gaz d'échappement. En cas du transport à l'arrière du véhicule, veiller à assurer un écart suffisant entre le pot d'échappement et la roue. XR-ONE recommande un écart minimal de 45 cm derrière le pot et d'au moins 20 cm au-dessus.

8.2 ÉLIMINATION ET PROTECTION DE L'ENVIRONNEMENT

Respecter les directives légales relatives à l'élimination des déchets. De manière générale, éviter les déchets de tout type ou veiller à leur recyclage. En raison de la diversité des éléments composant le kit d'équilibrage, veiller à le conserver dans un endroit sain à l'abri de chaleur et humidité. En cas de recyclage des composants, il est recommandé de les recycler indépendamment les uns des autres.

Task	Interval
Repeat the XR-ONE setting. After each tyre change (tyre / inner tube / tub).	After each tyre change (tyre / inner tube / tub)
Replace the tubeless ready tape. 12 months or after each balancing application.	12 months or after each balancing application
Check Tubeless Ready Tape for damages. The Tubeless Ready Tape needs to be changed when : → The imprint comes off and the amber carrier material is visible. → Strong bulges at the spoke holes are visible inwards and the tape wrinkles strongly at the spokes holes.	3 months
Check the wheel for damage. Before and after each ride.	Before and after each ride
Clean with soft cloth and a suitable cleaner. → Do not use high pressure cleaners or aggressive cleaning agents.	After each ride
Check the spoke tension, dish and wear of the wheel. Before setting up XR-ONE.	Before setting up XR-ONE 10 operating hours
Check that wheels are secured correctly. Check air pressure.	Before each ride

8.1 TRANSPORT ON A VEHICLE

Danger of damage to the wheel when transported on rear-mounted bicycle carriers from high exhaust gas temperatures. When transporting at the rear of a vehicle, a sufficient distance must be ensured between the exhaust and the wheel. XR-ONE recommends a minimum separation of 45 cm behind the exhaust and at least 20 cm above it.

8.2 DISPOSAL AND ENVIRONMENTAL PROTECTION

The statutory regulations shall apply. Whenever possible, avoid creating waste. Due to the variety of components in the XR-ONE kit, it should be stored in a safe place and protected from moisture. If the components need to be recycled, it is recommended that they be recycled independently of each other.

FR

Les conditions de garanties sont disponibles sur le site [XRONE.fr](https://www.xrone.fr)

EN

Warranty conditions can be found at [XRONE.fr](https://www.xrone.fr)

IMPORTANT !

À LIRE AVEC ATTENTION AVANT D'UTILISER LE KIT D'ÉQUILIBRAGE
MANUEL D'UTILISATION À LIRE ET À CONSERVER

IMPORTANT !

READ THESE INSTRUCTIONS CAREFULLY BEFORE USED BALANCING KIT
KEEP THESE FOR FUTURE REFERENCE

