

Notice d'utilisation

User Manual / Manual de instrucciones / Bedienungsanleitung /
Manuale d'uso / Manual de instruções / Gebruiksaanwijzing

Référence : DOM486

Ventilateur sur pieds automatique

Automatic stand fan/ Ventilador de pie automático/ Automatischer Standventilator/
Ventilatore a piantana automatico/ Ventoinha de pé automática/ Automatische
standventilator



LIVOO

Version : v.1.1

www.livoo.fr

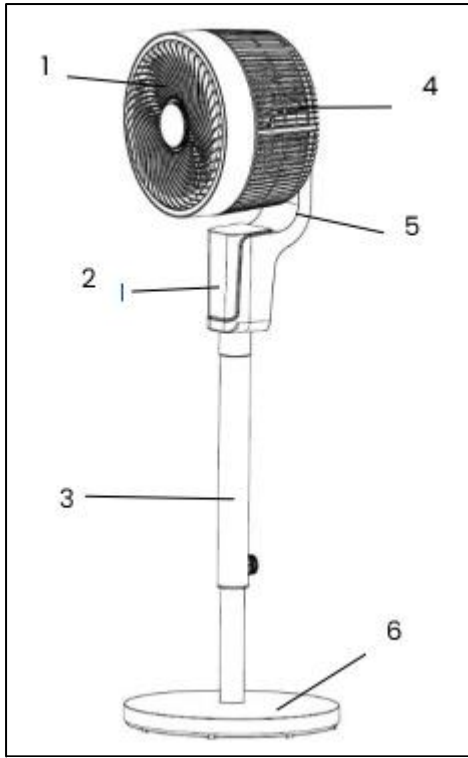

Figure 1

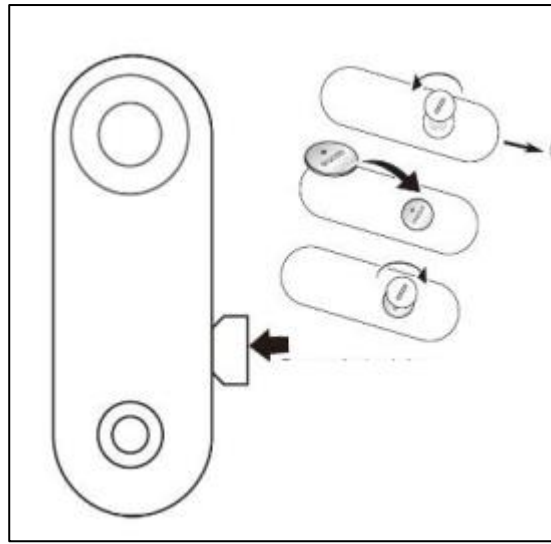

Figure 2

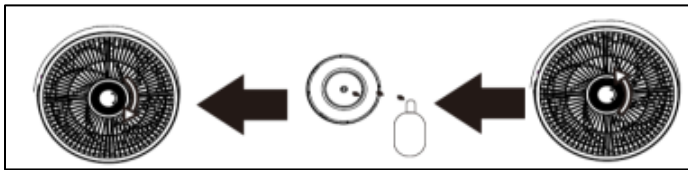

Figure 3

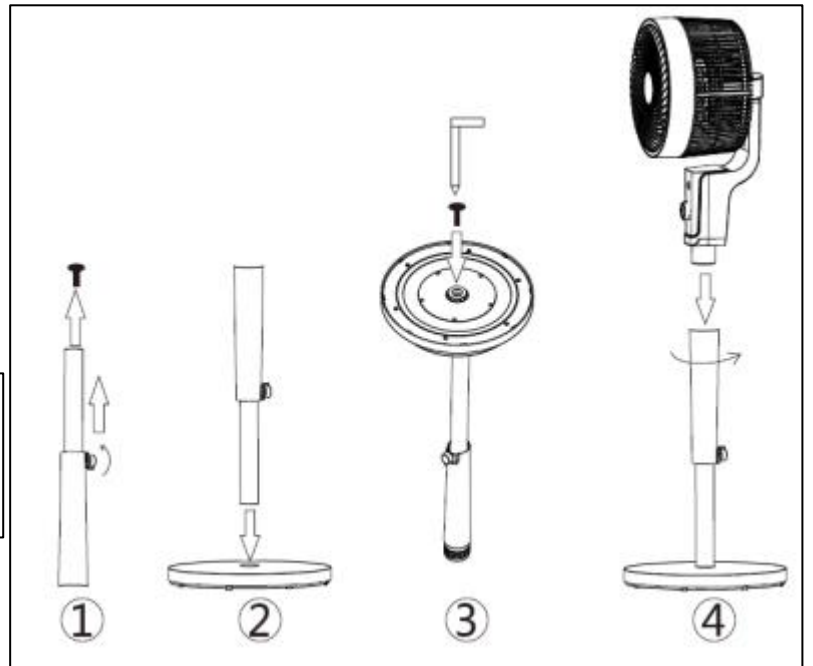

Figure 4

Merci d'avoir choisi un produit Livoo !

Votre mixer, votre barbecue, vos écouteurs ne sont pas simplement des objets, c'est une extension de vous qui vous permet de vous rapprocher des vôtres, de les réunir, de rire et de partager.

L'ambition de Livoo est de vous aider à vivre votre vie à fond qu'elles que soient vos envies tout au long de l'année. Hiver raclette, été barbecue. Ou l'inverse. C'est vous qui décidez. Profitez de cette liberté pour des feel good moments au quotidien.

C'est pour cela que nous innovons sans cesse et créons des produits astucieux, plein de pep's et surtout accessibles.

Retrouvez l'ensemble de notre collection sur notre site www.livoo.fr

Livoo, complice de votre quotidien jusque sur les réseaux



@Livoo



@livoo_officiel



@Livoo

Consigne de sécurité

Merci de lire les instructions ci-dessous avec attention avant d'utiliser l'appareil et de les conserver pour un usage ultérieur.

Une mauvaise utilisation de l'appareil peut l'endommager ou blesser l'utilisateur. Assurez-vous que vous utilisez l'appareil dans le but pour lequel il est conçu. Nous refusons toutes responsabilités quant aux dégâts (aux dommages et intérêts) dus à une utilisation incorrecte ou une mauvaise manipulation.

1. Avant de brancher votre appareil vérifiez que la tension d'alimentation indiquée sur la plaque signalétique de l'appareil correspond bien à celle de votre installation électrique.
2. Aucune responsabilité ne peut être assumée en cas de dommages causés par le non-respect du présent manuel de l'utilisateur ou par une mauvaise utilisation ou manipulation.
3. Cet appareil est destiné un usage domestique uniquement et à l'intérieur d'une

habitation.

4. N'utilisez l'appareil que comme indiqué dans le mode d'emploi
5. Avant chaque utilisation, assurez-vous que le cordon d'alimentation soit en bon état.
6. Si le câble d'alimentation est endommagé, il doit être remplacé par le fabricant, son service après-vente ou des personnes qualification (*) afin d'éviter un danger.
7. Ne plongez jamais l'appareil, son cordon d'alimentation ou la prise de courant dans l'eau ou tout autre liquide.
8. Ne manipulez pas la fiche de l'appareil avec les mains mouillées
9. Cet appareil peut être utilisé par des enfants âgés d'au moins 8 ans et par des personnes ayant des capacités physiques, sensorielles ou mentales réduites ou dénuées d'expérience ou de connaissance, s'ils (si elles) sont correctement surveillé(e)s ou si des instructions relatives à l'utilisation de l'appareil en toute sécurité leur ont été données et si les risques encourus ont été appréhendés.

Les enfants ne doivent pas jouer avec l'appareil. Le nettoyage et l'entretien par l'utilisateur ne doivent pas être effectués par des enfants sans surveillance.

10. Les jeunes enfants, les personnes âgées ou souffrantes ne doivent pas être exposées directement au souffle du ventilateur pendant une longue période.

11. Lorsque vous débranchez le cordon d'alimentation, tirez-le toujours au niveau de la fiche. Ne tirez pas sur le cordon lui-même.

12. Débranchez toujours l'appareil de sa prise de courant lorsque l'appareil n'est pas utilisé, avant de le déplacer ou de procéder à son nettoyage.

13. Assurez-vous que le ventilateur soit débranché de la prise de courant avant d'enlever la protection.

14. N'insérez jamais vos doigts, ou des objets à travers les grilles de ventilation.

15. Placez toujours le ventilateur sur une surface plane, sèche et stable.

16. N'utilisez pas votre ventilateur près d'une fenêtre. La pluie pourrait causer un risque de choc électrique.

17. N'utilisez pas de produits chimiques ou de

détergents abrasifs pour le nettoyage. Cela pourraient abîmer ou déformer votre appareil.

18. Ne placez pas le ventilateur près d'un four, d'un appareil de cuisson ou de toute autre source de chaleur.

19. N'utilisez pas l'appareil en présence de vapeurs explosives ou inflammables.

20. N'essayez jamais de démonter ou de réparer l'appareil vous-même. Dans le cas d'une réparation par une personne non qualifié, la garantie est annulée.

21. Pour réduire le risque de choc électrique, n'utilisez jamais ce produit avec des mains mouillées. Ne renversez jamais un liquide sur le produit. Ne le plongez pas dans l'eau.

22. Une surveillance étroite est nécessaire quand votre appareil est utilisé près d'enfants ou de personnes handicapées.

23. Ne laissez jamais l'appareil en fonctionnement sans surveillance.

24. Empêchez la surchauffe de l'appareil en évitant de bloquer les entrées et les sorties d'air. Nettoyez toutes les entrées et les sorties de temps en temps pour retirer la poussière cumulée.

25. Laissez un espace sécurisé de 50 cm autour du ventilateur, sur le dessus et sur les côtés, et un espace sécurisé de 120 cm sur le devant.
26. Cet appareil n'est pas conçu pour être utilisé avec un minuteur externe ou un système séparé de contrôle à distance.
27. Cet appareil est destiné à être utilisé dans des applications domestiques et analogues, telles que:
- Des coins cuisines réservés au personnel dans des magasins, bureaux et autres environnements professionnels
 - Des fermes
 - Les clients dans les hôtels, les motels et tout autre type d'environnement résidentiel
 - Des environnements du type chambres d'hôtes.

(*) **Électricien qualifié compétent** : département après-vente du fabricant ou de l'importateur ou toute personne qualifiée, approuvée et compétente pour effectuer ce genre de réparations pour éviter tout danger. Dans tous les cas vous devez envoyer l'appareil à cet électricien.

Informations

Ne couvrez jamais l'appareil, même temporairement, car il pourrait surchauffer et générer un risque d'incendie.

N'utilisez pas le ventilateur à portée d'une douche, d'une baignoire, ou d'une piscine.

Caractéristiques techniques

Voltage : 220-240V~ 50-60Hz. Puissance : 70 W. Débit d'air : 390m³ / minute

Schéma de l'appareil

Figure 1

1	Grille de protection avant
2	Panneau de commandes

4	Grille de protection arrière
5	Support

Montage

Assemblage du ventilateur : (figure 4)

Retirez la vis cachée dans le bas du mât réglable. Insérez le mât dans le trou de la base. Retournez le tout et vissez la base au mât. Retournez l'ensemble base + mât pour la poser au sol. Fixez la tête du ventilateur sur le mât en tournant dans le sens des aiguilles d'une montre.

Télécommande : (Figure 2)

Insérez une pile CR2025 dans l'emplacement prévu à cet effet en respectant les polarités.

Diffuseur d'arômes : (Figure 3)

Au dos de la tête du ventilateur, au centre, tournez le cache dans le sens inverse des aiguilles d'une montre. Versez quelques gouttes d'huile essentielles sur le tampon puis refermez le cache en tournant dans le sens des aiguilles d'une montre.

Utilisation de l'appareil

Écran d'affichage : L'écran affiche la vitesse du ventilateur et le minuteur. L'écran s'éteint en l'absence d'opération pendant 3 minutes et se réactive en touchant n'importe quel bouton.

 Appuyez sur le bouton marche/Arrêt. Le ventilateur émet un bip et s'allume. Tous les boutons clignotent une fois et passent en mode veille.

 **Oscillation** : activez la fonction oscillation de gauche à droite par un appui rapide. Maintenez l'appui pour activer ou désactiver la fonction oscillation de haut en bas.

 **Vitesse** : La vitesse par défaut est 'F1' lorsque le ventilateur est allumé. Vous pouvez augmenter la vitesse d'un niveau à chaque appui jusqu'au niveau 3. Un appui supplémentaire vous permet de revenir au niveau 1.

 **Minuterie** : vous pouvez programmer la durée restante de fonctionnement de votre ventilateur. Chaque appuis sur ce bouton augmentera la durée restante de fonctionnement d'une heure jusqu'à un maximum de 12 heures.

Nettoyage et entretien

Attention : Eteignez et débranchez le ventilateur avant de procéder au nettoyage. N'utilisez pas de détergents agressifs, de produits chimiques ou de solvants car ils pourraient endommager les surfaces du ventilateur. Utilisez un aspirateur avec une brosse pour nettoyer la grille.



Mise au rebut correcte de l'appareil (Équipement électrique et électronique).

(Applicable dans l'Union européenne et dans les autres pays d'Europe qui ont adopté des systèmes de collecte séparés). La directive Européenne 2012/19/EU sur les Déchets des Equipements Electriques et Electroniques (DEEE), exige que les appareils ménagers usagés ne soient pas jetés dans le flux normal des déchets ménagers. Les appareils usagés doivent être collectés séparément afin d'optimiser le taux de récupération et le recyclage des matériaux qui les composent et réduire l'impact sur la santé humaine et l'environnement. Le symbole de la poubelle barrée est apposé sur tous les produits pour rappeler les obligations de la collecte séparée. Les consommateurs devront contacter les autorités locales ou leur revendeur concernant la démarche à suivre pour l'enlèvement de leur appareil.

La directive Européenne 2012/19/EU sur les Déchets des Equipements Electriques et Electroniques (DEEE), exige que les appareils ménagers usagés ne soient pas jetés dans le flux normal des déchets ménagers. Les appareils usagés doivent être collectés séparément afin d'optimiser le taux de récupération et le recyclage des matériaux qui les composent et réduire l'impact sur la santé humaine et l'environnement. Le symbole de la poubelle barrée est apposé sur tous les produits pour rappeler les obligations de la collecte séparée. Les consommateurs devront contacter les autorités locales ou leur revendeur concernant la démarche à suivre pour l'enlèvement de leur appareil.

- Photo non contractuelle
- Soucieux de la qualité de ses produits le constructeur se réserve le droit d'effectuer des modifications sans préavis

Thank you for choosing a Livoo product!

Your blender, your barbecue, and your headphones are not just objects, they are extensions of yourself, allowing you to get closer to your friends and family, to bring them together, to laugh and to share experiences. Livoo's aim is to help you live your life to the fullest, whatever wishes you have throughout the

year. Winter raclette, summer barbecue. Or the other way around. It's up to you. Take advantage of this freedom for feel good moments every day.

That's why we're constantly innovating and creating clever products full of zest, but most of all, accessible. Find our entire collection on our website www.livoo.en.

Livoo, your daily companion till social networks



@Livoo



@livoo_officiel



@Livoo

Safety Instructions

Please, take time to read well the instruction sheet before the first use and keep them for a future use.

A misuse of the appliance can damage it or hurt the user. Assure that you use the appliance for the use for which it is designed. We refuse any responsibilities as for the damages by an incorrect use or a bad manipulation.

1. Before connecting your appliance, verify that the supply voltage indicated on the indicator plate of the appliance corresponds properly to that of your electrical installation.
2. No responsibility may be assumed in case of damages caused by non-compliance of this manual by the user or by faulty use or handling.
3. This appliance is meant for ONLY DOMESTIC USE and FOR INTERNAL USE.
4. Use this appliance only as indicated in the instruction manual.
5. Before each use, ensure that the supply cord is in good condition.
6. If the supply cord is damaged, it must be replaced by the manufacturer, its service agent or

similarly qualified persons (*) in order to avoid a hazard.

7. Never plunge the appliance, its supply cord or the plug in water or any other liquid.
8. Do not handle the plug on the appliance with wet hands.
9. This appliance can be used by children aged from 8 years and above and persons with reduced physical, sensory or mental capabilities, or lack of experience and knowledge if they have been given supervision or instruction concerning use of the appliance in a safe way and understand the hazards involved. Children shall not play with the appliance. Cleaning and user maintenance shall not be made by children without supervision.
10. Young children, old people or disabled people must not be directly exposed to the air from the fan for long periods.
11. When you disconnect the supply cord, always remove it from the plug. Do not pull on the cord itself.
12. Always disconnect the appliance from its plug point when the appliance is not used, before moving it or cleaning it.

13. Ensure that the fan is switched off from the supply mains before removing the guard.
14. Never insert your fingers, crayons or any other object across the ventilation grills.
15. Ensure that the fan is always placed on a flat surface, dry and stable.
16. Do not use your fan close to a window. Rain may cause risks of electric shocks.
17. Do not use chemical products or abrasive detergents for cleaning, which may easily damage or deform your appliance.
18. Do not place either the fan or its parts near an oven, a cooking appliance or any other source of heat.
19. Do not use the appliance in the presence of explosive or inflammable vapours.
20. Never try to disassemble or repair your appliance yourself. In case of repair by an unqualified person, the guarantee is cancelled.
21. For reducing the risk of electric shock, never use this product with wet hands, never spill a liquid on the product or submerge it in water.
22. Direct surveillance is necessary when your appliance is used near children or disabled persons.

23. Never leave the appliance working without surveillance.

24. Avoid overheating the device by preventing the blocking of entry and exit of air. Clean all the entries and exits from time to time to remove the accumulated dust.

25. Leave a safe space of 50 cm around the fan, on above and on the sides, and a safe space of 120 cm on the front.

26. This appliance is not designed to be used with an external timer or a separate remote control system.

27. This appliance is intended to be used in household and similar applications such as:

- staff kitchen areas in shops, offices and other working environments
- farm houses
- by clients in hotels, motels and other residential type environments
- bed and breakfast type environments.

(*) Authorised qualified electrician: after-sales department of the manufacturer or the importer or any other qualified person, approved and authorised for carrying out this kind of repair for avoiding any danger. In any case, you must send the appliance to this electrician.

Information :

NEVER COVER THE APPLIANCE, even temporarily, because it may overheat and generate a risk of fire. Do not use the fan near a shower, bathtub or a swimming pool.

Technical Specifications

Voltage: 220-240V~ 50-60Hz. Power: 70 W. Air flow: 390 m³/min

Drawing of the device

Figure 1

1	Front grill	4	Back grill
2	Control panel	5	Support
3	Ajustable tube	6	Base

Fan Assembly : (Figure 4)

Remove the hidden screw at the bottom of the adjustable mast.

Insert the mast into the hole in the base.

Flip the entire assembly and screw the base onto the mast.

Flip the base + mast assembly to place it on the floor.

Attach the fan head to the mast by turning it clockwise.

Remote Control: (Figure 2) Insert a CR2025 battery into the designated slot, ensuring proper polarity.

Aromatherapy Diffuser: (Figure 3) On the back of the fan head, in the center, turn the cover counterclockwise. Pour a few drops of essential oil onto the pad, then close the cover by turning it clockwise.

Use of the device

Display Screen: The screen shows the fan speed and timer. The screen turns off after 3 minutes of inactivity and reactivates by touching any button.

 Press the power On/Off button. The fan emits a beep and turns on. All buttons flash once and go into standby mode.

 **Oscillation:** Activate left-to-right oscillation with a quick press. Hold the button to activate or deactivate up-and-down oscillation.

 **Speed:** The default speed is 'F1' when the fan is turned on. You can increase the speed by one level with each press, up to level 3. An additional press returns you to level 1.

 **Timer:** You can set the remaining operating time for your fan. Each press of this button increases the remaining operating time by one hour, up to a maximum of 12 hours.

Cleaning and maintenance

Caution: Always switch off and unplug the fan before performing any cleaning. Do not disassemble the grid. Do not use harsh detergents, chemical cleaners or solvents as they may damage the surfaces of the fan. Use a vacuum cleaner with a brush attachment to clean the grill. Use a soft duster to dust off all the surfaces.



Correct disposal of the unit (Electrical and Electronic Equipment).

(Applicable in the European Union and the rest of Europe that have adopted separate collection systems countries). The European Directive 2012/19/EU on Waste Electrical and Electronic Equipment (WEEE), requires that old household electrical appliances must not be disposed of in the normal household waste stream. Old appliances must be collected separately in order to optimize the recovery and recycling of the materials they contain and reduce the impact on human health and the environment. The symbol of the crossed out dustbin is marked on all products to remind the obligations of separate collection. Consumers should contact their local authority or retailer for information concerning the correct disposal of their product.

- Non contractual illustration
- Product information is subject to change without prior notice.

Gracias por haber elegido un producto Livoo!

ES

Su batidora, su barbacoa, sus auriculares no son simples objetos, son una extensión de usted que le permite conectar con su gente, reunirlos, reír e interactuar. El objetivo de Livoo es ayudarle a vivir su vida a tope sean cuales sean sus gustos a lo largo del año. Raclette en invierno, barbacoa en verano. O al revés. Usted decide. Aproveche esta libertad para disfrutar de momentos de bienestar en su vida diaria. Por eso innovamos constantemente y creamos productos inteligentes, con chispa y, sobre todo, asequibles.

Descubre toda nuestra colección en nuestra página web www.livoo.fr.

Livoo, tu compañero diario hasta las redes sociales!



@Livoo



@livoo_officiel



@Livoo

Instrucciones de seguridad

Por favor, tómese el tiempo de leer bien la hoja de instrucciones antes del primer uso y guárdela para un uso futuro.

El uso incorrecto del aparato puede causar daños al aparato o lesiones al usuario. Asegúrese de utilizar el aparato para el fin para el que ha sido diseñado. No aceptamos ninguna responsabilidad por los daños (desperfectos) causados por un uso incorrecto o un mal manejo.

1. Antes de conectar el aparato, compruebe que la tensión de alimentación indicada en la placa

- indicadora del aparato se corresponde adecuadamente a la de su instalación eléctrica.
2. Ninguna responsabilidad puede ser asumida en caso de daños causados por el incumplimiento de este manual por el usuario o por el uso o manipulación incorrecta.
 3. Este aparato está destinado sólo para uso doméstico y PARA USO INTERNO.
 4. Use este aparato sólo como se indica en el método de funcionamiento.
 5. Antes de cada uso, asegúrese de que el cable de alimentación está en buen estado.
 6. Si el cable de alimentación presenta daños, debe ser reemplazado por el fabricante, su agente de servicio o personas igualmente capacitadas (*) para evitar cualquier riesgo.
 7. Nunca sumerja el aparato, el cable de alimentación o el enchufe en agua o cualquier otro líquido.
 8. No manipule el enchufe del aparato con las manos mojadas.
 9. Este aparato no puede ser utilizado por niños menores de 8 años de edad reales al menos que sean vigilados o ayudados para la utilización del aparato y que comprendan los peligros que éste

implica. Los niños no deben jugar con el aparato. La limpieza y el mantenimiento no pueden ser efectuados por niños menores de 8 años de edad sin vigilancia.

10. Los niños pequeños, los ancianos o las personas con discapacidad no deben ser expuestos directamente al aire del ventilador durante largos períodos.

11. Cuando desconecte el cable de alimentación, extráigalo siempre de la clavija. No tire del propio cable.

12. Siempre desconecte el aparato de su punto de enchufe cuando no utilice el aparato, antes de moverlo o limpiarlo.

13. Asegúrese de que el ventilador se desconecta de la toma eléctrica antes de retirar la protección.

14. Nunca introduzca los dedos, lápices o cualquier otro objeto a través de las rejillas de ventilación.

15. Asegúrese de que el ventilador siempre se coloca sobre una superficie plana, seca y estable.

16. No use el ventilador cerca de una ventana. La lluvia puede causar riesgos de descargas eléctricas.

17. No utilice productos químicos o detergentes abrasivos para la limpieza, lo que puede dañar fácilmente o deformar su aparato.
18. No coloque el ventilador o sus partes cerca de un horno, un aparato de cocina o cualquier otra fuente de calor.
19. No utilice el aparato en presencia de vapores explosivos o inflamables.
20. Nunca intente desmontar o reparar el aparato usted mismo. En caso de reparación por una persona no cualificada, la garantía se anula.
21. Para reducir el riesgo de descargas eléctricas, no utilice este producto con las manos mojadas, no derrame líquido sobre el producto ni lo sumerja en agua.
22. Es necesaria una vigilancia directa cuando el aparato sea utilizado cerca de niños o personas con discapacidad.
23. No deje el aparato funcionando sin vigilancia.
24. Evite el sobrecalentamiento del dispositivo mediante la prevención del bloqueo de la entrada y salida de aire. Limpie todas las entradas y salidas de vez en cuando para quitar el polvo acumulado.

25. Deje un espacio seguro de 50 cm alrededor del ventilador, por arriba y en los lados, y un espacio seguro de 120 cm en el frontal.

26. Este aparato no está diseñado para ser utilizado con un temporizador externo o un sistema de control remoto.

27. Este aparato está diseñado para ser utilizado dentro de la casa o en aplicaciones similares, tales como:

- zona de la cocina del personal en tiendas, oficinas y otros ambientes de trabajo
- por los clientes en hoteles, moteles y otros entornos residenciales
- casas
- entornos de "alojamiento y desayuno".

(*) Electricista calificado competente: departamento post-venta del fabricante o el importador o cualquier otra persona cualificada, aprobada y autorizada para llevar a cabo este tipo de reparación para evitar cualquier peligro. En cualquier caso, debe enviar el aparato a este electricista.

Informaciones :

NUNCA CUBRA EL ARTEFACTO, ni siquiera temporalmente, porque podría recalentarse y generar un riesgo de incendio.

No use el ventilador cerca de una ducha, bañera o una piscina.

Especificaciones técnicas

Voltaje: 220 V - 240 V ~ 50 Hz - 60 Hz Alimentación: 70 W. Caudal de aire: 390 m³/min

Diagrama del dispositivo

Figura 1

1	Rejilla frontal	4	Rejilla trasera
2	Panel de control	5	Soporte
3	Tubo ajustable	6	Base

Uso del dispositivo

Montaje del ventilador: (Figura 4)

Retire el tornillo oculto en la parte inferior del mástil ajustable.

Inserte el mástil en el orificio de la base.

Voltee todo el conjunto y atornille la base al mástil.

Voltee el conjunto de la base y el mástil para colocarlo en el suelo.

Fije el cabezal del ventilador al mástil girándolo hacia la derecha.

Control remoto: (Figura 2) Inserte una batería CR2025 en la ranura designada, asegurándose de que la polaridad sea la correcta.

Difusor de aromaterapia: (Figura 3) En la parte posterior del cabezal del ventilador, en el centro, gire la tapa a la izquierda. Vierta unas gotas de aceite esencial en la almohadilla y, luego, cierre la tapa girándola a la derecha.

Pantalla de visualización: La pantalla muestra la velocidad del ventilador y el temporizador. Se apaga después de 3 minutos de inactividad y se reactiva tocando cualquier botón.

 Pulse el botón de encendido/apagado. El ventilador emitirá un pitido y se encenderá. Todos los botones parpadean una vez y pasan al modo de espera.

 **Oscilación:** Active la oscilación de izquierda a derecha con una pulsación rápida. Mantenga pulsado el botón para activar o desactivar la oscilación de arriba abajo.

 **Velocidad:** La velocidad por defecto cuando se enciende el ventilador es 'F1'. Puede aumentar la velocidad un nivel con cada pulsación, hasta el nivel 3. Con una pulsación adicional, regresa al nivel 1.

 **Temporizador:** Puede ajustar el tiempo de funcionamiento del ventilador. Cada pulsación de este botón aumenta el tiempo de funcionamiento en una hora, hasta un máximo de 12 horas.

Limpieza y mantenimiento

Precaución: Siempre apague y desenchufe el ventilador antes de realizar tareas de limpieza. No desmonte la rejilla. No utilice detergentes fuertes, limpiadores químicos o disolventes, dado que pueden dañar las superficies del ventilador. Utilice una aspiradora con un accesorio de cepillo para limpiar la rejilla. Use un plumero suave para quitar el polvo de todas las superficies.



Eliminación correcta de la unidad (Aparatos eléctricos y electrónicos)

(Aplicable en la Unión Europea y el resto de Europa que han adoptado los países sistemas de recogida selectiva de residuos). La Directiva europea 2012/19/EU sobre residuos de aparatos eléctricos y electrónicos (RAEE), los que electrodomésticos viejos no pueden ser arrojados en los contenedores habituales para residuos domésticos.

Aparatos viejos deben ser recogidos selectivamente para optimizar la recuperación y reciclado de los materiales que contienen y reducir el impacto en la salud humana y el medio ambiente. El símbolo de la papelera tachada se encuentra en todos los productos para recordar la obligación de recolección separada. El consumidor debe contactar con la autoridad local o minorista para obtener información sobre la correcta eliminación de su producto.

- ilustración no contractuales
- La información del producto está sujeta a cambios sin previo aviso.

Danke, dass du dich für ein Livoo-Produkt entschieden hast!

Ihr Mixer, Ihr Grill, Ihre Kopfhörer sind nicht einfach nur Gegenstände, sie sind eine Erweiterung Ihrer selbst, die es Ihnen ermöglicht, Ihren Mitmenschen näher zu kommen, sie zu treffen, mit ihnen zu lachen und sich mit ihnen zu unterhalten. Livoo will Ihnen dabei helfen, ihr Leben in vollen Zügen zu genießen, egal zu welcher Jahreszeit. Winter Raclette, Sommer Grillen. Oder umgekehrt. Sie entscheiden. Nutzen Sie diese Freiheit für Feel Good-Momente im Alltag. Aus diesem Grund sind wir ständig innovativ und schaffen Produkte, die clever, peppig und vor allem erschwinglich sind.

Unser gesamtes Sortiment findest du auf unserer Webseite www.livoo.fr.

Livoo, Ihr täglicher Begleiter in den sozialen Netzwerken!



@Livoo



@livoo_officiel



@Livoo

Sicherheitshinweise

Bitte nehmen Sie sich die Zeit, die Gebrauchsanweisung vor dem ersten Gebrauch gut zu lesen und bewahren Sie sie für einen späteren Gebrauch auf. Eine Fehlbedienung des Gerätes oder ein unsachgemäßer Gebrauch kann Schaden anfügen oder den Benutzer verletzen. Vergewissern Sie sich, dass Sie das Gerät für den vorhergesehenen Zweck benutzen; wir lehnen jede Verantwortung für Schäden durch unsachgemäßen Gebrauch oder schlechte Handhabung ab.

1. Achten Sie vor dem Anschließen Ihres Geräts darauf, dass die auf dem Hinweisschild des Geräts angegebene Betriebsspannung mit der Ihres Stromnetzes übereinstimmt.
2. Wir übernehmen keine Verantwortung für Schäden, die durch die Nichtbeachtung dieser Betriebsanleitung oder unsachgemäße Benutzung oder Handhabung durch den Nutzer entstehen.

3. Dieses Gerät ist NUR FÜR DEN HAUSGEBRAUCH und NUR FÜR DIE BENUTZUNG INNERHALB DES HAUSES bestimmt.
4. Benutzen Sie dieses Gerät nur wie in der Betriebsanleitung angegeben.
5. Achten Sie vor jeder Verwendung darauf, dass das Netzkabel in einwandfreiem Zustand ist.
6. Wenn das Kabel dieses Geräts beschädigt ist, muss es von Ihrem Einzelhändler, dem Kundendienst-Service oder einer Person mit vergleichbarer Qualifikation(*) ersetzt werden, um Risiken zu vermeiden.
7. Tauchen Sie das Gerät, sein Stromversorgungskabel oder seinen Stecker nie in Wasser oder eine andere Flüssigkeit ein.
8. Handhaben Sie den Stecker am Gerät nie mit nassen Händen.
9. Dieses Gerät kann von Kindern ab einem Alter von 8 Jahren und Personen mit eingeschränkten physischen, sensorischen oder mentalen Fähigkeiten oder mangelnder Erfahrung und fehlendem Wissen bedient werden, wenn Sie beaufsichtigt wurden oder die Anweisungen in Bezug auf den sicheren Gebrauch des Geräts und die damit verbundenen Gefahren verstehen. Kinder

dürfen nicht mit dem Gerät spielen. Die Reinigung und die Benutzerwartung dürfen nicht von Kindern durchgeführt werden, außer sie sind mehr als 8 Jahre alt und werden beaufsichtigt.

10. Kleine Kinder, ältere Menschen oder behinderte Personen dürfen der von dem Ventilator verströmten Luft nicht für längere Zeiträume ausgesetzt werden.

11. Ziehen Sie immer den Netzstecker heraus, wenn Sie die Verbindung zum Stromnetz unterbrechen. Ziehen Sie nicht am Kabel selbst.

12. Unterbrechen Sie die Netzverbindung vor dem Bewegen oder Reinigen des Geräts immer direkt am Einsteckpunkt.

13. Das sichere Wesen, daß der Ventilator von der Stromentnahme ausgeschaltet ist, bevor das Schutzgitter wegzunehmen.

14. Stecken Sie nie Ihre Finger, Stifte oder andere Gegenstände durch die Lüftungsgitter.

15. Achten Sie darauf, dass der Ventilator immer auf einer ebenen, trockenen und stabilen Oberfläche steht.

16. Benutzen Sie Ihren Ventilator nicht in der Nähe eines Fensters. Regen kann die Gefahr von Stromschlägen verursachen.

17. Benutzen Sie keine chemischen Produkte oder ätzenden Reinigungsmittel für die Reinigung des Geräts, da diese Ihr Gerät beschädigen oder Formveränderungen hervorrufen können.
18. Platzieren Sie den Ventilator oder dessen Komponenten nie in der Nähe eines Ofens, einer Kochplatte oder einer anderen Hitzequelle.
19. Benutzen Sie das Gerät nicht in Gegenwart von explosiven oder feuergefährlichen Dämpfen.
20. Versuchen Sie nie, Ihr Gerät selbst auseinander zu nehmen oder zu reparieren. Im Fall einer Reparatur durch eine unqualifizierte Person erlischt die Garantie.
21. Um die Gefahr eines Stromschlages zu verringern, benutzen Sie dieses Produkt nie mit nassen Händen und spritzen Sie nie Flüssigkeiten auf das Produkt oder tauchen dieses in Wasser ein.
22. Direkte Überwachung ist notwendig, wenn Ihr Gerät in der Nähe von Kindern oder behinderten Personen benutzt wird.
23. Betreiben Sie den Ventilator nie unbeaufsichtigt.
24. Vermeiden Sie ein Überhitzen des Geräts, indem Sie darauf achten, dass Lufteintritt und -Austritt nicht blockiert sind. Reinigen Sie alle Ein- und

Ausgänge von Zeit zu Zeit, um den angesammelten Staub zu entfernen.

25. Lassen Sie zur Sicherheit einen freien Raum von 50 cm um den Ventilator, auf und an den Seiten, sowie einen Sicherheitsabstand von 120 cm von der Vorderseite.

26. Dieses Gerät ist nicht für die Benutzung mit einem externen Timer oder einer separaten Fernsteuerung geeignet.

27. Dieses Gerät wurde für die Benutzung im Hausinneren oder für Anwendungen wie folgt entwickelt:

- Küchenpersonalbereich in Geschäften, Büros und anderen Arbeitsumgebungen
- durch Kunden in Hotels, Motels und anderen Wohnumgebungen
- Bauernhäuser.
- Bett und Frühstück"-Umgebungen

(*)Autorisierter qualifizierter Elektriker: Kundendienst-Abteilung des Herstellers oder des Importeurs oder eine andere qualifizierte Person, zugelassen und bevollmächtigt zum Durchführen dieser Art von Reparatur zur Vermeidung von Risiken. Sie müssen das Gerät in jedem Fall zu diesem Elektriker bringen.

Informationen:

Dieses gerät nie bedecken, nicht einmal vorübergehend, da es sich sonst überhitzen und ein Brandrisiko darstellen kann.

Benutzen Sie den Ventilator nicht in der Nähe einer Dusche, Badewanne oder eines Schwimmbeckens.

Technische Spezifikationen

Spannungsversorgung: 220–240 V / 50–60 Hz, Leistungsaufnahme: 70 W, Luftstrom: 390 m³/min.

Zeichnung des Gerätes

Abb. 1

1	Vorderes Schutzgitter	4	Hinteres Schutzgitter
2	Bedienfeld	5	Halterung
3	Teleskopstange	6	Standfuß

Verwendung des Gerätes

Montage des Ventilators: (Abb. 4).

Entfernen Sie die verdeckte Schraube von der Unterseite der Teleskopstange.

Stecken Sie die Teleskopstange in die Aussparung am Standfuß.

Drehen Sie die gesamte Baugruppe um und schrauben Sie den Standfuß an die Teleskopstange.

Drehen Sie diese erneut um, um die Baugruppe des Standfußes und der Teleskopstange auf den Boden zu stellen.

Bringen Sie den Ventilatorkopf an der Teleskopstange an, indem Sie ihn im Uhrzeigersinn andrehen.

Fernbedienung: (Abb. 2) Legen Sie eine CR2025-Batterie in den vorgesehenen Steckplatz ein und achten Sie dabei auf die richtige Polarität.

Aromatherapie-Diffusor: (Abb. 3) Drehen Sie die rückseitige Abdeckung in der Mitte am Ventilatorkopf gegen den Uhrzeigersinn. Geben Sie ein paar Tropfen ätherisches Öl auf das Pad und schließen Sie die Abdeckung, indem Sie sie im Uhrzeigersinn drehen.

Display-Anzeige: Das Display zeigt die Ventilatorgeschwindigkeit und die Zeit des Timers an. Das Display schaltet sich nach 3 Minuten ohne Eingabe aus und wird durch Berühren einer beliebigen Taste reaktiviert.

 Drücken Sie die EIN/AUS-Taste. Der Ventilator gibt einen Piepton aus und schaltet sich ein. Alle Tasten blinken einmal auf und der Ventilator schaltet in den Standby-Modus.

 **Oszillation:** Aktivieren Sie mit einem kurzen Tastendruck die Links-Rechts-Oszillation. Halten Sie die Taste zur Aktivierung bzw. Deaktivierung der Aufwärts-Abwärts-Oszillation gedrückt.

 **Geschwindigkeit:** Beim Einschalten des Ventilators ist „F1“ die standardmäßige Geschwindigkeitseinstellung. Die Geschwindigkeit kann mit jedem Tastendruck um eine Stufe erhöht werden, bis auf Stufe 3. Ein weiterer Tastendruck setzt die Einstellung auf Stufe 1 zurück.

 **Timer:** Sie können die verbleibende Betriebszeit für Ihren Ventilator einstellen. Jeder Tastendruck auf diese Taste erhöht die verbleibende Betriebszeit um eine Stunde, bis zu einem Maximum von 12 Stunden.

Reinigung und Wartung

Vorsicht: Schalten Sie vor der Reinigung stets den Ventilator aus und ziehen Sie den Netzstecker ab. Nehmen Sie das Schutzgitter nicht ab. Verwenden Sie keine aggressiven Reinigungsmittel, chemischen Reiniger oder Lösungsmittel, da diese die Oberflächen des Ventilators beschädigen könnten. Verwenden Sie zur Reinigung des Schutzgitters einen Staubsauger mit Bürstenaufsatz. Verwenden Sie zum Abstauben aller sonstiger Oberflächen einen weichen Staubwedel.



Korrekte Entsorgung des Geräts (Electrical and Electronic Equipment)

(Gültig in der Europäischen Union und dem Rest Europas, dass die Länder einem separaten Sammelsystem eingeführt haben). Die europäische Richtlinie 2012/19/EU über Elektro- und Elektronik-Altgeräte (WEEE), in Verbindung bleiben Das alte elektrische Haushaltsgeräte dürfen nicht über den normalen Hausmüll entsorgt werden. Altgeräte müssen separat gesammelt werden, um die Wiederverwertung und das Recycling der beinhaltenen Materialien zu optimieren und die Auswirkungen auf die menschliche

Gesundheit und die Umwelt. Das Symbol der durchgestrichenen Mülltonne auf alle Produkte gekennzeichnet, die aus der getrennten Sammlung zu erinnern. Die Verbraucher sollten ihre Kontaktdaten lokalen Behörden oder Ihren Händler für Informationen über die korrekte Entsorgung ihrer Produkte.

- Nicht vertragliche Illustration
- Die Produktinformationen können ohne vorherige Ankündigung geändert werden.

Grazie per avere scelto un prodotto Livoo!

IT

Il tuo mixer, il tuo barbecue, i tuoi auricolari non sono solo oggetti, sono un'estensione di te che ti permette di stare accanto alla tua famiglia e ai tuoi amici, di riunirli, ridere e condividere molte cose. Livoo vuole aiutarti a vivere a fondo la tua vita qualunque siano i tuoi desideri durante tutto l'anno. D'inverno, la raclette e d'estate il barbecue. O viceversa. Tocca te decidere. Approfitta di questa tua libertà per ottenere momenti feel good quotidiani. Ecco perché innoviamo continuamente e creiamo prodotti ingegnosi e efficienti e soprattutto accessibili a tutti. Ritrova l'insieme della nostra collezione sul nostro sito www.livoo.fr.

Livoo, il tuo compagno quotidiano fino alle reti sociali!



@Livoo



@livoo_officiel



@Livoo

Istruzioni di sicurezza

Si prega di leggere attentamente le seguenti istruzioni prima di usare l'apparecchio e conservarle per un uso futuro. Un uso improprio dell'apparecchio può causare danni all'apparecchio stesso o lesioni all'utente. Assicurarsi di utilizzare l'apparecchio per lo scopo per cui è stato progettato. Decliniamo qualsiasi responsabilità per i danni causati da un uso scorretto o da una cattiva gestione.

1. Prima di collegare l'apparecchio, verificare che il voltaggio indicato sulla targhetta di identificazione dell'apparecchio corrisponda a quello della rete domestica.

2. Non assumiamo alcuna responsabilità per danni causati dal non rispetto del presente manuale da parte dell'utente o utilizzo improprio.
3. Questo apparecchio è stato progettato SOLO PER USO DOMESTICO e PER USO INTERNO.
4. Utilizzare questo apparecchio solo come indicato nel metodo di funzionamento.
5. Prima di ogni utilizzo, assicurarsi che il cavo di alimentazione sia un buone condizioni.
6. Se il cavo di alimentazione dell'apparecchio è danneggiato, esso deve essere sostituito dal rivenditore, il suo servizio post-vendita o da parte di una persona con capacità simili onde evitare qualsiasi pericolo. (*)
7. Il dispositivo, il suo cavo di alimentazione o la spina non devono mai essere immersi in acqua o altri liquidi.
8. Non toccare la spina dell'apparecchio con le mani umide.
9. Questo apparecchio può essere utilizzato da bambini di età superiore agli 8 anni e persone con ridotte capacità mentali, fisiche o sensoriali o prive di esperienza e conoscenze in merito, in presenza di altre persone che ne sorvegliano l'operato o ricevano istruzioni sull'uso dell'apparecchio in modo sicuro e

ne comprendano i pericoli. I bambini non devono giocare con l'apparecchio. Pulizia e manutenzione non deve essere effettuata da bambini a meno che non abbiano oltre 8 anni e sotto supervisione.

10. Bambini, anziani o disabili non devono essere esposti direttamente all'aria proveniente dal ventilatore per lunghi periodi.

11. Quando si scollega il cavo di alimentazione, rimuovere sempre dalla spina. Non tirare per il cavo.

12. Scollegare sempre l'apparecchio dalla sua presa quando non è utilizzato, prima di spostarlo o pulirlo.

13. Assicurarsi che il ventilatore sia scollegato dalla presa elettrica prima di rimuovere la protezione.

14. Non inserire mai le dita, pastelli o qualsiasi altro oggetto attraverso le griglie di ventilazione.

15. Assicurarsi che il ventilatore sia posto sempre su una superficie piana, asciutta e stabile.

16. Non utilizzare il ventilatore accanto a una finestra. La pioggia può causare rischio di scosse elettriche.

17. Non utilizzare prodotti chimici o detergenti abrasivi, per la pulizia, che possono facilmente danneggiare o deformare l'apparecchio.

18. Non porre il ventilatore o una sua parte accanto a forno, apparecchi per la cottura e qualsiasi altra fonte di calore.
19. Non usare l'apparecchio in presenza di vapori esplosivi o infiammabili.
20. Non cercare mai di smontare o riparare l'apparecchio da soli. In caso di riparazione da parte di una persona non qualificata, la garanzia è annullata.
21. Per ridurre il rischio di scossa elettrica, non utilizzare mai questo prodotto con le mani umide, né versare liquidi sul prodotto o immergerlo in acqua.
22. Sorveglianza diretta è necessaria se l'apparecchio è usato in prossimità di bambini o persone disabili.
23. Non lasciare l'apparecchio in funzione senza sorveglianza.
24. Evitare il surriscaldamento dell'apparecchio prevenendo il bloccaggio dell'ingresso e dell'uscita dell'aria. Pulire periodicamente gli ingressi e le uscite per rimuovere la polvere accumulata.
25. Lasciare uno spazio di sicurezza di 50 cm intorno al ventilatore, al di sopra e nei lati, e uno spazio di sicurezza di 120 cm sulla parte anteriore.

26. Questo apparecchio non è inteso per l'uso con un timer esterno o un sistema di controllo remoto separato.

27. Questo apparecchio è stato concepito per uso domestico o in applicazioni simili come:

- aree di cucina in negozi, uffici e altri ambienti di lavoro
- da clienti in hotel, motel e altri ambienti di tipo residenziale
- case coloniche
- ambienti tipo bed and breakfast.

(*)Elettricista qualificato autorizzato : dipartimento post-vendita del produttore, importatore o qualsiasi altra persona qualificata, approvata e autorizzata per condurre questo tipo di riparazione per evitare qualsiasi pericolo. In ogni caso, si deve inviare l'apparecchio a questo elettricista.

Informazioni

Non coprire mai l'apparecchio, nemmeno temporaneamente, poiché potrebbe surriscaldarsi e creare un rischio d'incendio. Non utilizzare il ventilatore vicino a una doccia, una vasca da bagno o una piscina.

Specifiche tecniche

Tensione: 220-240V~ 50-60Hz. Potenza: 70 W. Flusso d'aria: 390 m³/min

Diagramma del dispositivo

Figura 1

1	Griglia anteriore	4	Griglia posteriore
2	Pannello di controllo	5	Supporto
3	Tubo regolabile	6	Base

Uso del dispositivo

Assemblaggio ventola: (Figura 4)

Rimuovere la vite nascosta nella parte inferiore del montante regolabile.

Inserire il montante nel foro della base.

Capovolgere l'intero gruppo e avvitare la base sul montante.

Capovolgere il gruppo base + montante per posizionarlo sul pavimento.

Fissare la testa del ventilatore al montante ruotandola in senso orario.

Telecomando: (Figura 2) Inserire una batteria CR2025 nell'apposito slot, assicurandosi della corretta polarità.

Diffusore per aromaterapia: (Figura 3) sul retro della testa del ventilatore, al centro, girare il coperchio in senso antiorario. Versare alcune gocce di olio essenziale sul cuscinetto, quindi chiudere il coperchio ruotandolo in senso orario.

Schermo display: Lo schermo mostra la velocità del ventilatore e il timer. Lo schermo si spegne dopo 3 minuti di inattività e si riattiva toccando un pulsante qualsiasi.

 Premere il pulsante di accensione/spengimento. Il ventilatore emette un segnale acustico e si accende. Tutti i pulsanti lampeggiano una volta e passano in modalità standby.

 **Oscillazione:** Attiva l'oscillazione da sinistra a destra con una rapida pressione. Tenere premuto il pulsante per attivare o disattivare l'oscillazione verso l'alto e verso il basso.

 **Velocità:** La velocità predefinita è "F1" quando il ventilatore è acceso. È possibile aumentare la velocità di un livello a ogni pressione, fino al livello 3. Un'ulteriore pressione consente di tornare al livello 1. Un'ulteriore pressione riporta al livello 1.

 **Timer:** Potete impostare il tempo di funzionamento residuo del ventilatore. Ogni pressione di questo pulsante aumenta di un'ora il tempo di funzionamento rimanente, fino a un massimo di 12 ore.

Pulizia e manutenzione

Attenzione: Spegner e scollegare sempre il ventilatore prima di eseguire qualsiasi operazione di pulizia. Non smontare la griglia. Non utilizzare detergenti aggressivi, detergenti chimici o solventi perché potrebbero danneggiare le superfici del ventilatore. Per pulire la griglia, utilizzare un aspirapolvere con attacco a spazzola. Utilizzare uno spolverino morbido per spolverare tutte le superfici



Il corretto smaltimento dell'unità (Apparecchiature Elettriche ed Elettroniche)

(Applicabile nell'Unione Europea e nel resto d'Europa che hanno adottato sistemi di raccolta differenziata paesi). La direttiva Europea 2012/19/EU sui rifiuti di apparecchiature elettriche ed elettroniche (RAEE), prevede che gli elettrodomestici non debbano essere smaltiti nel normale flusso dei rifiuti domestici. Gli apparecchi dismessi devono essere raccolti separatamente per ottimizzare il tasso di recupero e riciclaggio dei materiali che li compongono ed impedire potenziali danni per la salute umana e l'ambiente. Il simbolo

del cestino barrato è riportato su tutti i prodotti per ricordare gli obblighi di raccolta separata. I consumatori devono contattare la propria autorità locale o il rivenditore per informazioni sulla corretta dismissione del loro prodotto.

- illustrazione non contrattuale
- informazioni sui prodotti sono soggette a modifiche senza preavviso

Obrigado por ter escolhido Livoo!

A tua varinha, o teu barbecue, os teus fones não são simples objetos, são uma extensão de ti que te permite que te aproximes dos teus, que os reúnas, que rias e que partilhes. A ambição de Livoo consiste em ajudar-te a viver a tua vida a fundo independentemente das tuas vontades ao longo de todo o ano. Inverno raclette, verão barbecue. Ou ao contrário. Tu decides. Aproveita esta liberdade para momentos diários de feel good. É por isso que inovamos constantemente e criamos produtos astuciosos, repletos de dinamismo e sobretudo acessíveis.

Livoo, o seu companheiro diário mesmo nas redes



@Livoo



@livoo_officiel



@Livoo

Instruções de segurança

Leia as seguintes instruções cuidadosamente antes de utilizar o aparelho e as mantenha para utilização futura. Uma utilização inadequada do aparelho pode causar danos ao mesmo ou lesionar o utilizador. Tenha certeza de utilizar o aparelho para o propósito a que ele foi projetado. Não aceitamos nenhuma responsabilidade por danos causados pela utilização incorreta ou falha no manuseio.

1. Antes de conectar seu aparelho, verifique se a tensão de abastecimento indicada na placa do indicador do aparelho corresponde adequadamente com aquela de sua instalação elétrica.
2. Nenhuma responsabilidade pode ser assumida no caso de danos causados por não-conformidade deste manual pelo usuário ou por uso ou manuseio defeituoso.
3. Este aparelho é destinado APENAS PARA USO DOMÉSTICO e PARA USO INTERNO.
4. Use este aparelho apenas como indicado no manual de instrução.
5. Antes de cada uso, assegure que o cabo de alimentação esteja em boa condição.
6. Se o cabo de alimentação estiver danificado, deverá ser substituído pelo fabricante, agente de

serviço ou uma pessoa similarmente qualificada (*) para evitar riscos.

7. Nunca mergulhe o aparelho, seu cabo de alimentação ou a tomada na água ou qualquer outro líquido.

8. Não manuseie o conector no aparelho com as mãos molhadas.

9. Este aparelho pode ser usado por crianças com idade a partir de 8 anos e acima e pessoas com capacidades físicas, sensoriais ou mentais reduzidas ou falta de experiência e conhecimento se foi dado a elas supervisão ou instrução quanto ao uso do aparelho de uma maneira segura e entendem os riscos envolvidos. As crianças não devem brincar com o aparelho. A limpeza e a manutenção de usuário não devem ser feitas por crianças sem supervisão.

10. Crianças jovens, pessoas velhas ou pessoas desabilitadas não devem ser expostas diretamente ao ar do ventilador por longos períodos.

11. Quando você desconectar o cabo de alimentação, sempre remove do conector. Não puxe pelo cabo.

12. Sempre desconecte o aparelho de seu ponto de conexão quando o aparelho não for usado, antes de movê-lo ou limpá-lo.
13. Assegure de que o ventilador esteja desligado da tomada de energia antes de remover a proteção.
14. Nunca insira seus dedos, giz de cera ou qualquer outro objeto nas grelhas de ventilação.
15. Assegure de que o ventilador esteja sempre colocado em uma superfície plana, seca e estável.
16. Não use seu ventilador perto de uma janela. A chuva pode causar riscos de choques elétricos.
17. Não use produtos químicos ou detergentes abrasivos para limpeza, que podem danificar facilmente ou deformar seu aparelho.
18. Não coloque o ventilador ou suas partes perto de um fogão, um aparelho de cozinha ou qualquer outra fonte de calor.
19. Não use o aparelho na presença de vapores explosivos ou inflamáveis.
20. Nunca tente desmontar ou reparar seu aparelho você mesmo. No caso de reparo por uma pessoa desqualificada, a garantia é cancelada.

21. Para reduzir o risco de choque elétrico, nunca use este produto com as mãos molhadas, derrame líquido no produto ou submerja na água.
22. Supervisão direta é necessária quando o seu aparelho estiver sendo usado perto de crianças ou pessoas com deficiência.
23. Nunca deixe o aparelho funcionando sem vigilância.
24. Evite o sobreaquecimento do dispositivo prevenindo o bloqueio de entrada e saída de ar. Limpe todas as entradas e saídas de tempos em tempos para remover a poeira acumulada.
25. Deixe um espaço seguro de 50 cm em torno do ventilado, acima e nas laterais e um espaço seguro de 120 cm na frente.
26. O aparelho não é destinado a ser usado com um cronômetro externo ou um sistema de controle remoto separado.
27. Este aparelho é destinado para uso doméstico e aplicações similares como:
 - áreas de cozinha conjunta, escritórios e outros ambientes de trabalho
 - casas de fazenda
 - por clientes em hotéis, motéis e outros ambientes do tipo residenciais

- ambientes de quarto e café da manhã.

(*)Eletricista qualificado autorizado: departamento de pós-vendas do fabricante ou do importador ou qualquer outra pessoa qualificada, aprovada e autorizada para realizar este tipo de reparo para evitar qualquer perigo. Em qualquer caso, você deve enviar o aparelho para este eletricista.

Informações

Nunca cubra o aparelho, mesmo temporariamente, pois ele pode superaquecer e representar um risco de incêndio. Não utilize o ventilador próximo a um chuveiro, banheira ou piscina.

Especificações técnicas

Tensão: 220-240 V~ 50-60 Hz. Potência: 70 W. Fluxo de Ar: 390 m³/min

Diagrama do dispositivo

Figura 1

1	Grade dianteira	4	Grade traseira
2	Painel de controlo	5	Suporte
3	Tubo ajustável	6	Base

Utilização do dispositivo

Conjunto do ventilador: (Figura 4)

Remova o parafuso oculto na parte inferior do mastro ajustável.

Insira o mastro no orifício na base.

Vire o conjunto inteiro e aparafuse a base no mastro.

Vire o conjunto da base + mastro para colocá-lo no piso.

Anexe a cabeça do ventilador no mastro ao girá-la no sentido horário.

Controlo Remoto: (Figura 2) insira uma bateria CR2025 no compartimento designado e assegure uma polaridade adequada.

Difusor de Aromaterapia: (Figura 3) na traseira da cabeça do ventilador, no centro, gire a tampa no sentido anti-horário. Derrame algumas gotas de óleo essencial no coxim, em seguida feche a tampa ao girá-la no sentido horário.

Ecrã do Visor: o ecrã mostra a velocidade e o cronómetro do ventilador. O ecrã é desligado após três minutos de inatividade e é reativado ao tocar em qualquer botão.

 Premir o botão "On/off" [Lig/Des]. O ventilador emite um bipe e é ligado. Todos os botões piscam uma vez e entram no modo de espera.

 **Oscilação:** ative a oscilação esquerda para direita com uma premida rápida. Segure o botão para ativar ou desativar a oscilação para cima e para baixo.

 **Velocidade:** a velocidade padrão é 'F1' quando o ventilador é ligado. Você pode aumentar a velocidade um nível a cada premida, até o nível 3. Uma premida adicional retorna você ao nível 1.

 **Relógio:** você pode definir o tempo de operação para o seu ventilador. Cada premida desse botão faz aumentar o tempo de operação restante por uma hora, até um máximo de 12 horas.

Limpeza e manutenção

Atenção: sempre desligue e desconecte o ventilador antes de realizar qualquer limpeza. Não desmonte a grade. Não utilize detergentes agressivos, limpadores químicos ou solventes pois podem danificar as superfícies do ventilador. Utilize um aspirador de pó com uma anexação de escova para limpar a grade. Utilize um espanador macio para limpar o pó de todas as superfícies.



A eliminação correta da unidade - (Equipamento Elétrico e Eletrônico)

(Aplicável na União Europeia e outros países europeus que adotaram sistemas de recolha de lixos separados). A Diretiva Europeia 2012/19 / EU relativa aos resíduos de equipamentos elétricos e eletrónicos (REEE), exige que os dispositivos domésticos utilizados não são jogados no fluxo normal de lixo doméstico. Os aparelhos antigos devem ser recolhidos separadamente, a fim de otimizar a recuperação e reciclagem de materiais conter e reduzir o impacto na saúde humana e no ambiente.

O símbolo do caixote do lixo é marcado em todos os produtos para lembrar as obrigações de recolha seletiva. Os consumidores devem contactar as autoridades locais ou revendedor para informações sobre o descarte correto do seu equipamento.

- Foto não contratual
- O fabricante reserva-se no direito de fazer alterações sem aviso prévio dos seus produtos

Dank je dat je voor een Livoo-product hebt gekozen!

NL

Je mixer, je barbecue, je oortjes zijn niet gewoon maar voorwerpen, ze zijn een verlengstuk van jou waarmee je je band met je dierbaren versterkt, ze samenbrengt, samen lacht en fijne momenten deelt. Livoo wil ervoor zorgen dat je intensief leeft, waar je ook zin in hebt, het hele jaar lang. Gourmetten in de winter, barbecueën in de zomer. Of omgekeerd, dat bepaal je zelf. Profiteer van deze vrijheid voor dagelijkse feel good-momenten. Daarom innoveren wij voortdurend en maken wij slimme producten, met veel punch, maar die vooral betaalbaar zijn.

Je vindt onze hele collectie op onze site www.livoo.fr

Livoo, je dagelijkse partner, ook op de netwerken.



@Livoo



@livoo_officiel



@Livoo

Veiligheidsvoorschriften

Lees de volgende instructies zorgvuldig door vóór u het apparaat gebruikt en bewaar ze voor toekomstig gebruik.

Verkeerd gebruik van het apparaat kan schade aan het apparaat of letsel aan de gebruiker veroorzaken. Zorg ervoor dat u het apparaat gebruikt voor het doel waarvoor het is ontworpen. Wij aanvaarden geen enkele aansprakelijkheid voor schade (schade) veroorzaakt door onjuist gebruik of verkeerd gebruik.

1. Controleer vóór u de stekker van uw apparaat in het stopcontact steekt of de netspanning op het indicatieplaatje van het apparaat overeenkomt met die van uw elektrische installatie.
2. Wij aanvaarden geen verantwoordelijkheid in geval van schade veroorzaakt door het niet-naleven van deze handleiding door de gebruiker of door verkeerd of onjuist gebruik.
3. Dit apparaat is bedoeld voor UITSLUITEND GEBRUIK BINNENSHUIS en VOOR INTERN GEBRUIK.
4. Gebruik dit apparaat uitsluitend zoals beschreven in de handleiding.
5. Controleer voor elk gebruik of het netsnoer in goede staat verkeert.
6. Indien het netsnoer is beschadigd, moet het worden vervangen door de fabrikant, diens onderhoudsvertegenwoordiger of soortgelijk gekwalificeerde personen (*) om gevaar te voorkomen.
7. Dompel het apparaat, het netsnoer of de stekker nooit in water of een andere vloeistof.
8. De stekker van het apparaat niet aanraken met natte handen.
9. Dit apparaat kan worden gebruikt door kinderen van 8 jaar en ouder en personen met verminderde

fysieke, sensorische of mentale capaciteiten, of een gebrek aan ervaring en kennis als zij op een veilige manier toezicht of instructies hebben gekregen over het gebruik van het apparaat en de betrokken gevaren begrijpen. Kinderen mogen niet met het apparaat spelen. Reinigings- en onderhoudswerkzaamheden mogen niet door kinderen worden uitgevoerd zonder toezicht.

10. Jonge kinderen, ouderen of mensen met een handicap mogen niet gedurende langere tijd direct worden blootgesteld aan de lucht van de ventilator.

11. Wanneer u het netsnoer loskoppelt, moet u het altijd van de stekker verwijderen. Niet aan het netsnoer trekken.

12. De stekker van het apparaat altijd uit het stopcontact trekken wanneer het niet wordt gebruikt, voordat u het verplaatst of schoonmaakt.

13. Zorg ervoor dat de ventilator is uitgeschakeld van het elektriciteitsnet vóór u de beschermkap gaat verwijderen.

14. Steek nooit uw vingers, krijtjes of andere voorwerpen over de ventilatieroosters.

15. Zorg ervoor dat de ventilator altijd op een vlakke, droog en stabiele ondergrond staat.

16. Gebruik uw ventilator niet in de buurt van een raam. Regen kan mogelijk elektrische schokken veroorzaken.
17. Gebruik geen chemische producten of schurende reinigingsmiddelen om het apparaat te reinigen aangezien dit het apparaat kan beschadigen.
18. Plaats de ventilator of delen ervan niet in de buurt van een oven, een kooktoestel of een andere warmtebron.
19. Gebruik het apparaat niet in de buurt van explosieve of ontvlambare dampen.
20. Probeer nooit zelf uw apparaat te demonteren of te repareren. In geval van reparatie door een onbevoegde persoon, wordt de garantie ongeldig.
21. Gebruik dit product nooit met natte handen om het risico op elektrische schokken te verminderen, morst nooit een vloeistof op het product of het onderdompelen in water.
22. Rechtstreekse toezicht is nodig wanneer uw apparaat in de buurt van kinderen of gehandicapte personen wordt gebruikt.
23. Laat het apparaat niet onbeheerd in werking.
24. Voorkom oververhitting van het apparaat door het blokkeren van het ingezogen en uitgeblazen

lucht te voorkomen. Reinig alle in- en uitgangen van tijd tot tijd om het opgehoopte stof te verwijderen.

25. Laat een veilige ruimte van 50 cm rond de ventilator, boven en aan de zijkanten, en een veilige ruimte van 120 cm aan de voorkant.

26. Dit apparaat is niet ontworpen voor gebruik met een externe timer of een afzonderlijk afstandsbedieningssysteem.

27. Dit apparaat is bedoeld voor gebruik in huishoudelijke en soortgelijke toepassingen zoals:

- Personeelkeukens in winkels, kantoren en andere werkomgevingen
- Boerderijen
- Door klanten in hotels, motels en andere type woonomgevingen
- bed en breakfast type omgevingen.

(*) Geautoriseerde gekwalificeerde elektricien: after-sales dienst van de fabrikant of de importeur of een andere gekwalificeerde persoon, goedgekeurd en gemachtigd voor het uitvoeren van dit soort reparaties om elk gevaar te voorkomen. In ieder geval dient u het apparaat aan deze elektricien te retourneren.

Informatie:

HET APPARAAT NOOIT AFDEKKEN, zelfs tijdelijk, aangezien het oververhit kan raken en een risico op brand kan veroorzaken.

Gebruik de ventilator niet in de buurt van een douche, badkuip of een zwembad.

Technische specificaties

Netspanning: 220-240V~ 50-60Hz. Vermogen: 70 W. Luchtstroom: 390 m³/min

Schema van het apparaat

Afbeelding 1

1	Grill aan de voorkant	4	Grill aan de achterkant
2	Bedieningspaneel	5	Steunen
3	Verstelbare buis	6	Base

Gebruik van het apparaat

Ventilator montage: (Afbeelding 4)

Verwijder de verborgen schroef aan de onderkant van de verstelbare mast.

Steek de mast in het gat in de basis.

Draai het geheel om en schroef de basis op de mast.

Draai de basis + mastconstructie om om deze op de vloer te plaatsen.

Bevestig de ventilatorkop aan de mast door deze met de klok mee te draaien.

Afstandsbediening: (Afbeelding 2) Plaats een CR2025-batterij in de daarvoor bestemde sleuf en zorg voor de juiste polariteit.

Aromatherapie-diffusor: (Afbeelding 3) Draai aan de achterkant van de ventilatorkop, in het midden, het deksel tegen de klok in. Giet een paar druppels etherische olie op de pad en sluit vervolgens het deksel door het met de klok mee te draaien.

Scherm: Het scherm toont de ventilatorsnelheid en timer. Het scherm wordt uitgeschakeld na 3 minuten inactiviteit en wordt opnieuw geactiveerd door een willekeurige knop aan te raken.

 **Druk op de aan-/uitknop.** De ventilator laat een pieptoon horen en gaat aan. Alle knoppen knipperen één keer en gaan in de stand-bymodus.

 **Oscillatie:** Activeer oscillatie van links naar rechts met een snelle druk. Houd de knop ingedrukt om de op- en neerwaartse oscillatie te activeren of te deactiveren.

 **Snelheid:** De standaardsnelheid is 'F1' wanneer de ventilator is ingeschakeld. U kunt de snelheid met elke druk met één niveau verhogen, tot niveau 3. Een extra druk brengt u terug naar niveau 1.

 **Timer:** U kunt de resterende bedrijfstijd voor uw ventilator instellen. Elke druk op deze knop verlengt de resterende bedrijfstijd met een uur, tot een maximum van 12 uur.

Schoonmaak en onderhoud

Let op: Schakel de ventilator altijd uit en haal de stekker uit het stopcontact alvorens deze te reinigen. Demonteer het rooster niet. Gebruik geen agressieve reinigingsmiddelen, chemische reinigingsmiddelen of oplosmiddelen, aangezien deze de oppervlakken van de ventilator kunnen beschadigen. Gebruik een stofzuiger met een opzetborstel om de grill schoon te maken. Gebruik een zachte stofdoek om alle oppervlakken af te stoffen.



Juiste verwijdering van het apparaat. (Elektrische en elektronische apparatuur)

(Van toepassing in de Europese Unie en de rest van Europa die over gescheiden afvalsystemen beschikken). De Europese richtlijn 2012/19/EU stichting betreffende afgedankte elektrische en elektronische apparatuur (AEEA), vereist dat oude huishoudelijke elektrische apparaten niet met het normale huisvuil mogen worden weggegooid. Oude apparaten moeten apart worden ingezameld om de terugwinning en recycling van de gebruikte materialen te optimaliseren en de impact op de menselijke gezondheid en het milieu te verminderen. Het symbool van de doorgestreepte vuilnisbak is duidelijk op alle producten aangebracht om u te herinneren aan de verplichtingen van gescheiden inzameling. Consumenten moeten contact opnemen met de lokale overheid of verdeler voor informatie over de juiste verwijdering van hun product.

- Geen contractuele foto
- Zorgen over de kwaliteit van zijn producten de bouwer (fabrikant) behoudt het recht om wijzigingen aan te brengen zonder voorafgaande kennisgeving



LIVOO

BP 61071

67452 Mundolsheim - FRANCE