

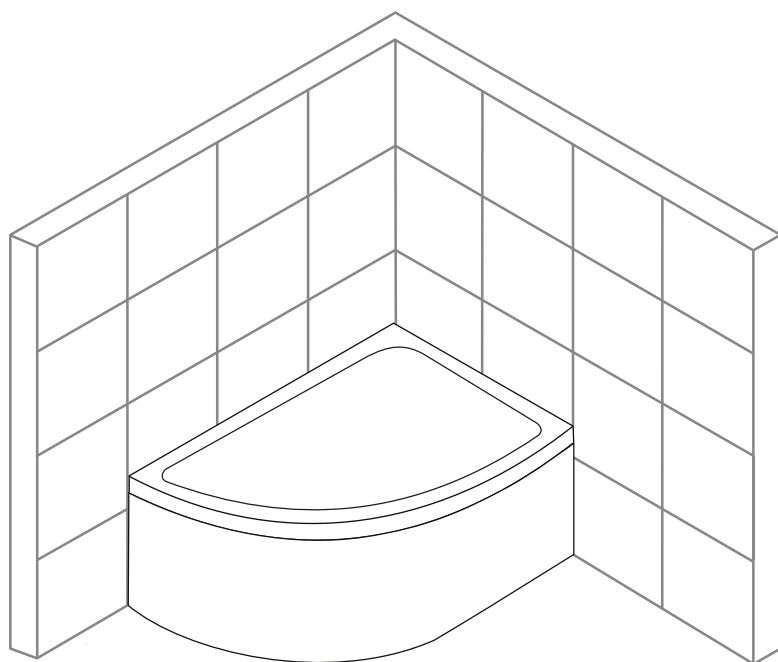





# ISTRUZIONI DI MONTAGGIO

## vasca angolare asimmetrica

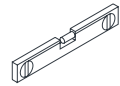

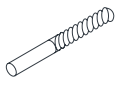
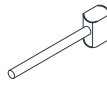
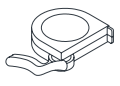
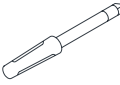
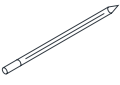
2 PERSONE PER IL MONTAGGIO

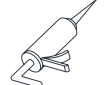
### STRUMENTI NECESSARI

 LIVELLO DI SPILL	 TRAPANO	 TRAPANO 6 mm*	 MARTELLLO	 RULLO
 CACCIAVITE	 MATITA	 CHIAVE 17	 SILICONE	 OCCHIALI PROTETTIVI

\*Utilizzare una punta da trapano per ceramica da 6 mm per forare le piastrelle.





### ISTRUZIONI DI MONTAGGIO SUPPORTO UNIVERSALE SU VASCA ANGOLARE ASIMMETRICA

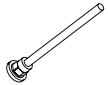
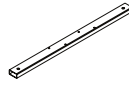
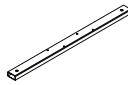
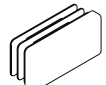

L'installazione del prodotto deve essere eseguita da un installatore autorizzato!

1. Capovolgi la vasca, posizionandola su una superficie piana e morbida.
2. Montare i tappi in plastica (D) alle estremità dei profili rettangolari (B) e (C).
3. Il profilo rettangolare (B) è posizionato sulla parte più ampia del fondo della vasca.
4. Montare le 4 gambe di supporto regolabili (A) sui profili rettangolari (B) e (C) e poi bloccarli con i dadi e i controdadi (D).
5. Fissare i profili rettangolari (B) e (C) sul fondo della vasca con l'ausilio delle viti (E).

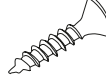
### COMPONENTI

<b>A</b>  Piedino di supporto regolabile X4	<b>B</b>  Profilo rettangolare 800x40x20 X1	<b>C</b>  Profilo rettangolare 600x40x20 X1	<b>D</b>  Tappo di plastica X4
<b>E</b>  Dadi esagonali X8	<b>F</b>  Vite cava 4x35 X12	<b>G</b>  Morsetto a "S" in metallo X2	<b>H</b>  Tassello cavo 4x35 X4

### ISTRUZIONI DI MONTAGGIO SUPPORTO UNIVERSALE PER VASCA ANGOLARE ASIMMETRICA

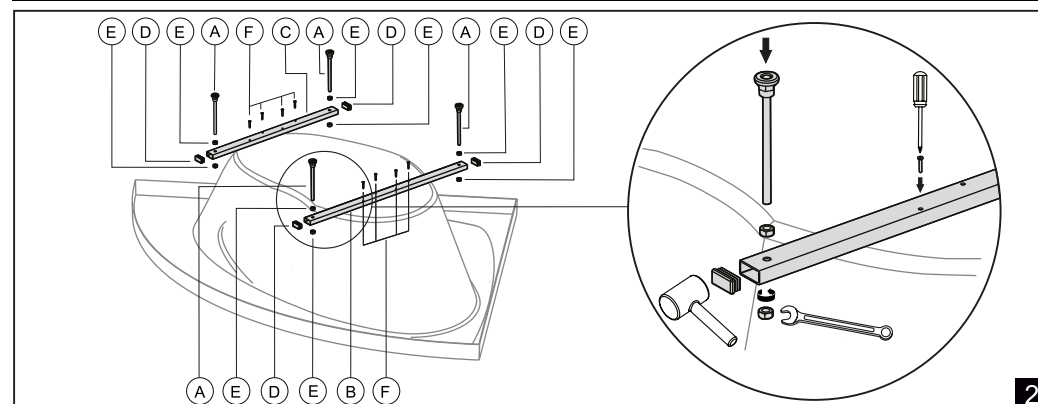

## ISTRUZIONI PER IL MONTAGGIO DEL PANNELLO FRONTALE SU VASCA ANGOLARE ASIMMETRICA

1. Capovolgi la vasca, posizionandola su una superficie piana e morbida.
2. Fissare le clip in plastica (B) con le viti a brugola (F) agli inserti in legno sul bordo inferiore della vasca.
3. Montare il dado (E) - le clip metalliche (C) e (D) - il controdado (E) sulle gambe di supporto, seguendo questo ordine. Il morsetto più grande (D) verrà montato sulla gamba del profilo (C) e il morsetto più piccolo (C) verrà montato sulla gamba del profilo (B).
4. Regolare l'altezza delle clip metalliche (C) e (D), quindi bloccare con il dado e controdado (E).
5. Inserire la mascherina (A) tra il bordo della vasca e le clip in plastica (B).
6. Utilizzando un piccolo trapano, praticare dei fori nella maschera frontale in prossimità dei fori filettati delle clip metalliche (C) e (D).
7. Fissare la maschera (A) alle clip metalliche (C) e (D) con le viti autofilettanti (G). Attaccare i cappucci di rifinitura (H) sulla testa delle viti autofilettanti (F).

### PARTI COMPONENTI DEL PANNELLO FRONTALE

<b>A</b> Pannello frontale X1	<b>B</b> Morsetto in plastica X7	<b>C</b> Morsetto metallico 110 X1	<b>D</b> Morsetto metallico 140 X1
<b>E</b> Dadi esagonali X4	<b>F</b> Vite cava 4x20 X7	<b>G</b> Vite autoperforante X2	<b>H</b> Ornamento di copertura X2

## ISTRUZIONI PER IL MONTAGGIO PANNELLO FRONTALE ANGOLARE VASCA ASIMMETRICA

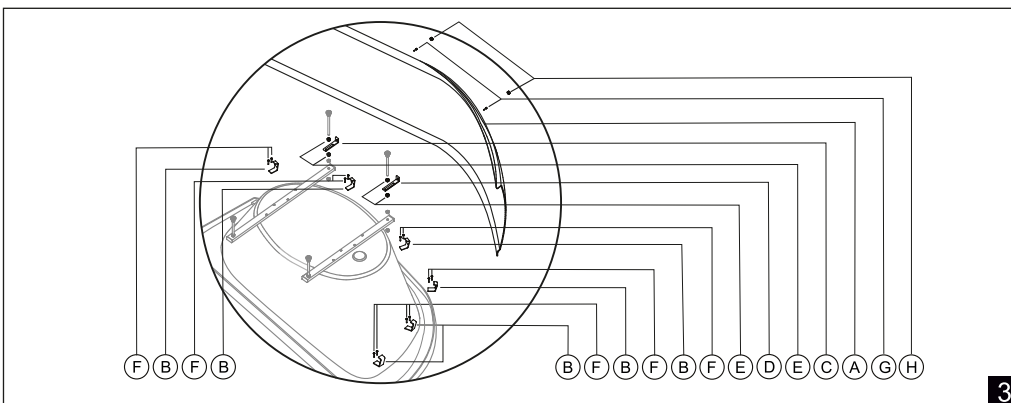
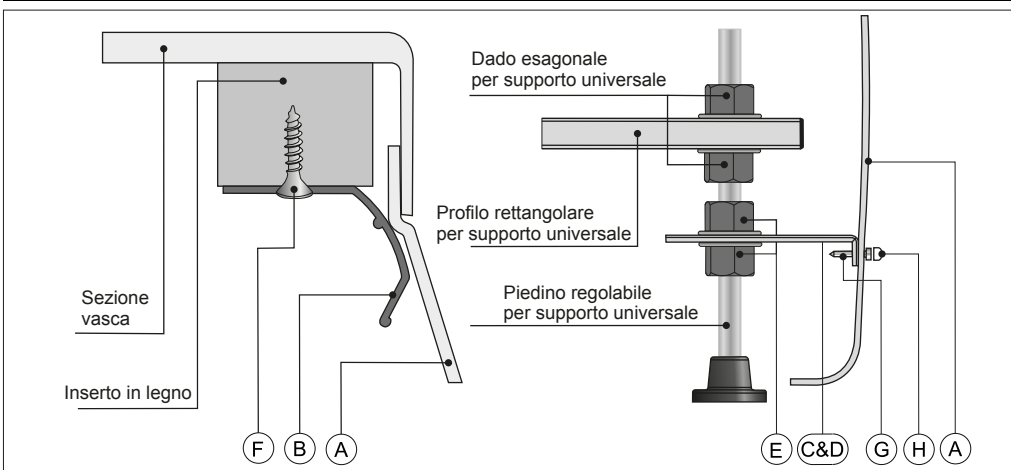

## ISTRUZIONI DI MONTAGGIO VASCA A PARETE

1. Montare le clip metalliche (F) sulla parete, 10 cm all'interno delle estremità della vasca.
2. Sollevare leggermente la vasca e posizionarla sulle clip di fissaggio (F).
3. Controllare la planarità della vasca e se necessario regolare con i dadi e controdadi (D).
4. Sigillare la giunzione tra vasca e parete con silicone sanitario. Lasciare 24 ore dopo l'applicazione del silicone prima dell'uso.

### ISTRUZIONI DI MONTAGGIO VASCA A PARETE

