

Lumisky

2X FORTY

-  NOTICE D'UTILISATION
-  USER GUIDE
-  MANUAL DE INSTRUCCIONES
-  BETRIEBSANLEITUNG
-  HANDLEIDING
-  MANUALE D'USO
-  MANUAL DE INSTRUÇÕES
-  MANUAL DE UTILIZARE
-  INSTRUKCJA OBSŁUGI
-  РУКОВОДСТВО ПОЛЬЗОВАТЕЛЯ

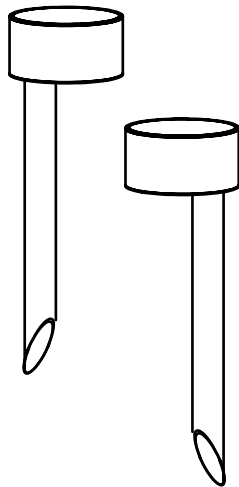

www.lumisky.com

**Contenu :**

- Spot solaire 2X FORTY
- Notice d'utilisation

1. CONSIGNES

Ce mode d'emploi vous permet de vous familiariser avec le fonctionnement du produit.

- Ne pas utiliser le produit avant d'avoir bien lu le mode d'emploi.
- Conserver ce mode d'emploi toute la durée de vie du produit.
- Éteindre la guirlande avant toute manipulation ou utilisation.

2. CONSIGNES DE SÉCURITÉ

- Ne pas placer près de sources de chaleur de plus de 60°C.
- Tenir hors de portée des enfants.
- Manipulez le produit avec précaution. Un coup, un choc, ou une chute, même de faible hauteur, peut l'endommager.
- Veillez à utiliser le produit uniquement comme indiqué dans la notice. Une mauvaise utilisation peut endommager le produit ou son environnement.
- En cas de non utilisation conservez soigneusement le produit dans son emballage d'origine et dans un endroit frais et sec.
- Ne pas couvrir le produit avec un matériau (papier, chiffon, etc...)

3. UTILISATIONS CONFORMES**A. Général**

Ce produit est conçu pour un usage en extérieur.
La source lumineuse est constituée de LED qui assurent une forte luminosité avec une faible puissance consommée.

B. Énergie solaire

L'éclairage solaire est conçu pour une utilisation extérieure. L'effet de la charge solaire sera affecté par l'intensité de la lumière et la durée d'ensoleillement. Plus le rayonnement lumineux sur les panneaux solaires est fort, plus la puissance de sortie est grande. De même, plus la durée d'ensoleillement sera longue, plus d'énergie sera produite.

- Ne placez pas le produit solaire à l'ombre.
- Installez le produit solaire sous la lumière directe du soleil.

C. Première utilisation

Pour la première utilisation, enlevez le film de protection sur le panneau solaire et allumez-le, veuillez mettre le produit sous la lumière directe du soleil pendant une journée entière. (au moins 8 heures). En cas de temps pluvieux ou nuageux, le temps de chargement peut être plus long avec une autonomie plus courte, ce qui est normal pour une lampe solaire et cela n'indique en aucun cas un article défectueux.

D. Nettoyage du panneau solaire

Il est important que le panneau solaire reste propre et non obstrué, sinon la batterie ne pourra pas se recharger correctement et ne produira pas de lumière. Cela peut également raccourcir la durée de vie de la batterie. Nettoyez régulièrement avec un chiffon humide ou une serviette en papier. Vérifiez la batterie périodiquement tout au long de l'année, surtout après la période hivernale. Ne jamais nettoyer avec un détergeant et/ou avec un tissu abrasif.

4. GARANTIE

Pour connaître les conditions de garantie, veuillez contacter votre revendeur. Veuillez tenir compte des conditions générales de vente.

- En cas de dommages matériels ou corporels occasionnés suite à une manipulation non conforme ou à la non-observation des consignes de sécurité, nous déclinons toute responsabilité.
- En cas de dommages occasionnés suite à la non-observation de ce mode d'emploi, le droit à la garantie est annulée.
- Pour des raisons de sécurité et d'homologation (CE), la transformation et/ou la modification de la lampe solaire de sa propre initiative n'est pas autorisée.

5. CARACTÉRISTIQUES

IP44
Batterie 500 MAH
Temps de chargement solaire : 8 heures
Autonomie d'éclairage : 8 heures
Panneau solaire : Monocrystalline silicone
Blanc chaud
Détecteur de nuit

- Maintenez les batteries/piles hors de portée des enfants.
- N'essayez pas d'ouvrir les batteries/piles.
- Ne les jetez pas au feu.

**Contents :**

- 2X FORTY solar beacon light
- Instruction manual

1. INSTRUCTIONS

This user manual will familiarize you with the operation of the product.

- Do not use the product before having read the instructions for use.
- Keep this manual for the entire life of the product.
- Turn off the product before handling it.

2. SAFETY INSTRUCTIONS

- Do not place near heat sources over 60 ° C.
- Keep out of reach of children.
- Handle the product with care. A blow, a shock, or a fall, even from a low height, can damage it.
- Never open the device, otherwise you will lose all warranty.
- Be sure to use the product only as indicated in the instructions. Improper use can damage the product or its environment.
- In case of non-use, keep the product in its original packaging and in a cool and dry place.
- Do not cover the product with any material (paper, cloth, etc.)

3. CONSISTENT USES**A. General**

This product is designed for outdoor use.
The light source consists of LEDs which provide high brightness with low power consumption.

B. Solar energy

Solar lighting is designed for outdoor use. The effect of solar charge will be affected by the intensity of the light and the duration of sunlight. The higher the light radiation on the solar panels, the greater the output power. Likewise, the longer the sunshine lasts, the more energy will be produced.

- Do not place the product in the shade.
- Install the product under direct sunlight.

C. First use and installation

For the first use, remove the protective film on the solar panel and turn it on, please put the product under direct sunlight for a whole day. (at least 8 hours). In rainy or cloudy weather, the charging time may be longer with a shorter battery life, which is normal for a solar light and in no way indicates a defective item.

D. Cleaning the solar panel

It is important that the solar panel is kept clean and unobstructed, otherwise the battery will not be able to charge properly and will not produce light. It can also shorten the battery life. Clean regularly with a damp cloth or paper towel. Check the battery periodically throughout the year, especially after the winter period. Never clean with a detergent and / or with an abrasive cloth.

4. WARRANTY

For warranty conditions, please contact your dealer. Please take into account the general conditions of sale.

- In the event of material damage or bodily injury resulting from improper handling or non-observance of the safety instructions, we decline all liability.
- In the event of damage caused by the non-observance of these instructions for use, the warranty claim is void.
- For reasons of safety and approval (CE), the transformation and / or modification of the solar lamp on its own initiative is not allowed.

5. CHARACTERISTICS

IP44
500 mAH battery
Solar charging time: 8 hours
Lighting autonomy: 8 hours
Solar panel: Monocrystalline silicone
Warm white
Night detector

- Keep batteries out of the reach of children.
- Do not try to open the batteries.
- Do not throw them into the fire.

**Contenido:**

- Luz de baliza solar 2X FORTY
- Manual de instrucciones

1. INSTRUCCIONES

Este manual de usuario lo familiarizará con el funcionamiento del producto.

- No utilice el producto antes de haber leído las instrucciones de uso.
- Conserve este manual durante toda la vida útil del producto.
- Apague el producto antes de manipularlo.

2. INSTRUCCIONES DE SEGURIDAD

- No colocar cerca de fuentes de calor superiores a 60 ° C.
- Mantener fuera del alcance de los niños.
- Manipule el producto con cuidado. Un golpe, una sacudida o una caída, incluso desde poca altura, pueden dañarlo.
- Nunca abra el dispositivo, de lo contrario perderá toda la garantía.
- Asegúrese de utilizar el producto solo como se indica en las instrucciones. Un uso inadecuado puede dañar el producto o su entorno.
- En caso de no uso, conservar el producto en su embalaje original y en un lugar fresco y seco.
- No cubra el producto con ningún material (papel, tela, etc.)

3. USOS CONSISTENTES

Un general

Este producto está diseñado para uso en exteriores. La fuente de luz consta de LED que proporcionan un alto brillo con un bajo consumo de energía.

B. Energía solar

La iluminación solar está diseñada para uso en exteriores. El efecto de la carga solar se verá afectado por la intensidad de la luz y la duración de la luz solar. Cuanto mayor sea la radiación de luz en los paneles solares, mayor será la potencia de salida. Asimismo, cuanto más dure la luz del sol, más energía se producirá.

- No coloque el producto a la sombra.
- Instale el producto bajo la luz solar directa.

C. Primer uso e instalación

Para el primer uso, retire la película protectora del panel solar y enciéndalo, coloque el producto bajo la luz solar directa durante un día entero. (al menos 8 horas). En clima lluvioso o nublado, el tiempo de carga puede ser mayor y la duración de la batería es más corta, lo cual es normal para una luz solar y de ninguna manera indica un artículo defectuoso.

D. Limpieza del panel solar

Es importante que el panel solar se mantenga limpio y sin obstrucciones, de lo contrario la batería no podrá cargarse correctamente y no producirá luz. También puede acortar la vida útil de la batería. Limpiar regularmente con un paño húmedo o una toalla de papel. Compruebe la batería periódicamente durante todo el año, especialmente después del período invernal. Nunca limpie con un detergente y / o con un paño abrasivo.

4. GARANTÍA

Para conocer las condiciones de la garantía, comuníquese con su distribuidor. Tenga en cuenta las condiciones generales de venta.

- En caso de daños materiales o lesiones corporales resultantes de un manejo inadecuado o del incumplimiento de las instrucciones de seguridad, declinamos toda responsabilidad.
- En caso de daños causados por el incumplimiento de estas instrucciones de uso, la reclamación de garantía quedará anulada.
- Por motivos de seguridad y homologación (CE), no se permite la transformación y / o modificación de la lámpara solar por iniciativa propia.

5. CARACTERISTICAS

IP44

Batería 500 MAH

Tiempo de carga solar: 8 horas

Autonomía de iluminación: 8 horas

Panel solar: silicona monocristalina

Blanco caliente

Detector nocturno

- Mantenga las pilas fuera del alcance de los niños.
- No intente abrir las baterías.
- No los arroje al fuego.

**Inhalt :**

- 2X FORTY Solar-Leuchtfooter
- Bedienungsanleitung

1. ANWEISUNGEN

Diese Bedienungsanleitung macht Sie mit der Bedienung des Produkts vertraut.

- Verwenden Sie das Produkt nicht, bevor Sie die Gebrauchsanweisung gelesen haben.
- Bewahren Sie dieses Handbuch während der gesamten Lebensdauer des Produkts auf.
- Schalten Sie das Produkt aus, bevor Sie es handhaben.

2. SICHERHEITSHINWEISE

- Nicht in der Nähe von Wärmequellen über 60 ° C aufstellen.
- Außerhalb der Reichweite von Kindern aufbewahren.
- Gehen Sie vorsichtig mit dem Produkt um. Ein Schlag, ein Stoß oder ein Sturz, auch aus geringer Höhe, kann ihn beschädigen.
- Öffnen Sie niemals das Gerät, sonst verlieren Sie jegliche Garantie.
- Verwenden Sie das Produkt nur wie in der Anleitung angegeben. Unsachgemäßer Gebrauch kann das Produkt oder seine Umgebung beschädigen.
- Bewahren Sie das Produkt bei Nichtgebrauch in der Originalverpackung an einem kühlen und trockenen Ort auf.
- Bedecken Sie das Produkt nicht mit Materialien (Papier, Stoff usw.)

3. BESTÄNDIGE VERWENDUNG**Ein General**

Dieses Produkt ist für den Außenbereich konzipiert. Die Lichtquelle besteht aus LEDs, die eine hohe Helligkeit bei geringem Stromverbrauch bieten.

B. Sonnenenergie

Solarbeleuchtung ist für den Außenbereich konzipiert. Die Wirkung der Sonnenaufladung wird durch die Intensität des Lichts und die Dauer der Sonneneinstrahlung beeinflusst. Je höher die Lichteinstrahlung auf die Sonnenkollektoren, desto höher die Ausgangsleistung. Je länger die Sonne anhält, desto mehr Energie wird produziert.

- Stellen Sie das Produkt nicht in den Schatten.
- Installieren Sie das Produkt unter direkter Sonneneinstrahlung.

C. Erste Verwendung und Installation

Entfernen Sie bei der ersten Verwendung die Schutzfolie vom Solarpanel und schalten Sie es ein. Bitte setzen Sie das Produkt einen ganzen Tag lang direktem Sonnenlicht aus. (mindestens 8 Stunden). Bei regnerischem oder bewölktem Wetter kann es zu einer längeren Ladezeit und einer kürzeren Akkulaufzeit kommen, was bei einer Solarleuchte normal ist und keinesfalls auf einen Defekt hinweist.

D. Reinigung des Solarpanels

Es ist wichtig, dass das Solarpanel sauber und frei gehalten wird, da sonst der Akku nicht richtig geladen werden kann und kein Licht erzeugt. Es kann auch die Akkulaufzeit verkürzen. Regelmäßig mit einem feuchten Tuch oder Papiertuch reinigen. Kontrollieren Sie die Batterie das ganze Jahr über regelmäßig, insbesondere nach der Winterzeit. Niemals mit einem Reinigungsmittel und/oder mit einem scheuernden Tuch reinigen.

4. GARANTIE

Für Garantiebedingungen wenden Sie sich bitte an Ihren Händler. Bitte beachten Sie die allgemeinen Verkaufsbedingungen.

- Bei Sach- oder Personenschäden, die durch unsachgemäße Behandlung oder Nichtbeachtung der Sicherheitshinweise entstehen, lehnen wir jede Haftung ab.
- Bei Schäden, die durch Nichtbeachtung dieser Gebrauchsanweisung verursacht werden, erlischt der Gewährleistungsanspruch.
- Aus Sicherheits- und Zulassungsgründen (CE) ist der Umbau und/oder Umbau der Solarlampe auf eigene Initiative nicht gestattet.

5. MERKMALE

IP44

500 mAh Akku

Solarladezeit: 8 Stunden

Beleuchtungsautonomie: 8 Stunden

Solarpanel: Monokristallines Silikon

weiß heiß

Nachtdetektor

- Bewahren Sie Batterien außerhalb der Reichweite von Kindern auf.
- Versuchen Sie nicht, die Batterien zu öffnen.
- Werfen Sie sie nicht ins Feuer.



Inhoud :
- 2X FORTY zonnepanelen licht
- Handleiding

1. INSTRUCTIES

Deze gebruikershandleiding maakt u vertrouwd met de bediening van het product.

- Gebruik het product niet voordat u de gebruiksaanwijzing hebt gelezen.
- Bewaar deze handleiding gedurende de gehele levensduur van het product.
- Schakel het product uit voordat u het aanraakt.

2. VEILIGHEIDSIJNSTRUCTIES

- Niet in de buurt van warmtebronnen boven 60 ° C plaatsen.
- Buiten bereik van kinderen houden.
- Behandel het product met zorg. Een klap, een schok of een val, zelfs van geringe hoogte, kan het apparaat beschadigen.
- Open het apparaat nooit, anders verlies je alle garantie.
- Zorg ervoor dat u het product alleen gebruikt zoals aangegeven in de instructies. Onjuist gebruik kan het product of zijn omgeving beschadigen.
- Bewaar het product bij niet-gebruik in de originele verpakking en op een koele en droge plaats.
- Bedek het product niet met materiaal (papier, doek, enz.)

3. CONSISTENTE TOEPASSING

A. Generaal

Dit product is ontworpen voor gebruik buitenshuis. De lichtbron bestaat uit LED's die zorgen voor een hoge helderheid bij een laag stroomverbruik.

B. Zonne-energie

Zonne-verlichting is ontworpen voor gebruik buitenshuis. Het effect van zonnelading wordt beïnvloed door de intensiteit van het licht en de duur van het zonlicht. Hoe hoger de lichtstraling op de zonnepanelen, hoe groter het uitgangsvermogen. Evenzo, hoe langer de zon duurt, hoe meer energie zal worden geproduceerd.

- Plaats het product niet in de schaduw.
- Installeer het product in direct zonlicht.

C. Eerste gebruik en installatie

Verwijder voor het eerste gebruik de beschermfolie van het zonnepaneel en zet het aan. Plaats het product een hele dag in direct zonlicht. (minimaal 8 uur). Bij regenachtig of bewolkt weer kan de oplaadtijd langer zijn en de levensduur van de batterij korter zijn, wat normaal is voor een lamp op zonne-energie en geenszins duidt op een defect artikel.

D. Het zonnepaneel schoonmaken

Het is belangrijk dat het zonnepaneel schoon en onbelemmerd wordt gehouden, anders kan de batterij niet goed worden opgeladen en zal er geen licht produceren. Het kan ook de levensduur van de batterij verkorten. Maak regelmatig schoon met een vochtige doek of keukenpapier. Controleer de accu het hele jaar door regelmatig, vooral na de winterperiode. Maak nooit schoon met een schoonmaakmiddel en/of met een schurende doek.

4. GARANTIE:

Neem voor garantievoorwaarden contact op met uw dealer. Gelieve rekening te houden met de algemene verkoopvoorwaarden.

- In het geval van materiële schade of lichamelijk letsel als gevolg van ondeskundige behandeling of het niet naleven van de veiligheidsinstructies, wijzen wij alle aansprakelijkheid af.
- Bij schade veroorzaakt door het niet naleven van deze gebruiksaanwijzing vervalt de aanspraak op garantie.
- Om redenen van veiligheid en goedkeuring (CE) is het op eigen initiatief ombouwen en/of wijzigen van de solarlamp niet toegestaan.

5. KENMERKEN

IP44
500 MAH batterij
Oplaadtijd zonne-energie: 8 uur
Verlichtingsautonomie: 8 uur
Zonnepaneel: monokristallijne siliconen wit heet
Nachtdetector

- Houd batterijen buiten het bereik van kinderen.
- Probeer de batterijen niet te openen.
- Gooi ze niet in het vuur.



Contenuti :
- Faro solare 2X FORTY
- Manuale di istruzioni

1. ISTRUZIONI

Questo manuale d'uso ti consentirà di familiarizzare con il funzionamento del prodotto.

- Non utilizzare il prodotto prima di aver letto le istruzioni per l'uso.
- Conservare questo manuale per tutta la vita del prodotto.
- Spegnerlo il prodotto prima di maneggiarlo.

2. ISTRUZIONI DI SICUREZZA

- Non posizionare vicino a fonti di calore superiori a 60°C.
- Tenere fuori dalla portata dei bambini.
- Maneggiare il prodotto con cura. Un colpo, un urto o una caduta, anche da un'altezza ridotta, possono danneggiarlo.
- Non aprire mai il dispositivo, altrimenti perderai tutta la garanzia.
- Assicurarsi di utilizzare il prodotto solo come indicato nelle istruzioni. L'uso improprio può danneggiare il prodotto o il suo ambiente.
- In caso di non utilizzo conservare il prodotto nella sua confezione originale e in luogo fresco e asciutto.
- Non coprire il prodotto con alcun materiale (carta, stoffa, ecc.)

3. USI COSTANTI

A. Generale

Questo prodotto è progettato per l'uso all'aperto. La sorgente luminosa è costituita da LED che forniscono un'elevata luminosità con un basso consumo energetico.

B. Energia solare

L'illuminazione solare è progettata per uso esterno. L'effetto della carica solare sarà influenzato dall'intensità della luce e dalla durata della luce solare. Maggiore è la radiazione luminosa sui pannelli solari, maggiore è la potenza in uscita. Allo stesso modo, più a lungo dura il sole, più energia verrà prodotta.

- Non posizionare il prodotto all'ombra.
- Installare il prodotto alla luce diretta del sole.

C. Primo utilizzo e installazione

Per il primo utilizzo, rimuovere la pellicola protettiva sul pannello solare e accenderlo, esporre il prodotto alla luce solare diretta per un'intera giornata. (almeno 8 ore). In caso di tempo piovoso o nuvoloso, il tempo di ricarica potrebbe essere più lungo con una durata della batteria più breve, il che è normale per una luce solare e non indica in alcun modo un articolo difettoso.

D. Pulizia del pannello solare

È importante che il pannello solare sia mantenuto pulito e non ostruito, altrimenti la batteria non sarà in grado di caricarsi correttamente e non produrrà luce. Può anche ridurre la durata della batteria. Pulisci regolarmente con un panno umido o un tovagliolo di carta. Controllare periodicamente la batteria durante tutto l'anno, soprattutto dopo il periodo invernale. Non pulire mai con un detergente e/o con un panno abrasivo.

4. GARANZIA

Per le condizioni di garanzia, contattare il proprio rivenditore. Si prega di prendere in considerazione le condizioni generali di vendita.

- In caso di danni materiali o lesioni personali derivanti da un uso improprio o dall'inosservanza delle istruzioni di sicurezza, decliniamo ogni responsabilità.
- In caso di danni causati dalla mancata osservanza di queste istruzioni per l'uso, il diritto alla garanzia decade.
- Per motivi di sicurezza e omologazione (CE), non è consentita la trasformazione e/o modifica della lampada solare di propria iniziativa.

5. CARATTERISTICHE

IP44
Batteria Ni-Mh da 500 MAH
Tempo di ricarica solare: 8 ore
Autonomia illuminazione: 8 ore
Pannello solare: silicene monocristallino bianco caldo
Rilevatore notturno



Conteúdo:

- Farol solar 2X FORTY
- Manual de instruções

1. INSTRUÇÕES

Este manual do usuário irá familiarizá-lo com a operação do produto.

- Não use o produto antes de ler as instruções de uso.
- Guarde este manual durante toda a vida útil do produto.
- Desligue o produto antes de manuseá-lo.

2. INSTRUÇÕES DE SEGURANÇA

- Não coloque perto de fontes de calor acima de 60 ° C.
- Mantenha fora do alcance de crianças.
- Manuseie o produto com cuidado. Um golpe, um choque ou uma queda, mesmo de uma altura baixa, pode danificá-lo.
- Nunca abra o aparelho, caso contrário perderá toda a garantia.
- Certifique-se de usar o produto apenas conforme indicado nas instruções. O uso impróprio pode causar danos ao produto ou ao meio ambiente.
- Em caso de não uso, mantenha o produto em sua embalagem original e em local fresco e seco.
- Não cubra o produto com nenhum material (papel, tecido, etc.)

3. USOS CONSISTENTES

A. General

Este produto foi projetado para uso ao ar livre.

A fonte de luz consiste em LEDs que fornecem alto brilho com baixo consumo de energia.

B. Energia solar

A iluminação solar é projetada para uso ao ar livre. O efeito da carga solar será afetado pela intensidade da luz e a duração da luz solar. Quanto maior a radiação de luz nos painéis solares, maior será a potência de saída. Da mesma forma, quanto mais tempo durar o sol, mais energia será produzida.

- Não coloque o produto na sombra.
- Instale o produto sob luz solar direta.

C. Primeiro uso e instalação

Para o primeiro uso, retire a película protetora do painel solar e ligue-o, coloque o produto sob luz solar direta por um dia inteiro. (pelo menos 8 horas). Em tempo chuvoso ou nublado, o tempo de carregamento pode ser maior com menor duração da bateria, o que é normal para uma luz solar e de forma alguma indica um item com defeito.

D. Limpeza do painel solar

É importante que o painel solar seja mantido limpo e desobstruído, caso contrário, a bateria não será capaz de carregar corretamente e não produzirá luz. Também pode reduzir a vida útil da bateria. Limpe regularmente com um pano úmido ou toalha de papel. Verifique a bateria periodicamente ao longo do ano, especialmente após o inverno. Nunca limpe com detergente e / ou pano abrasivo.

4. GARANTIA

Para condições de garantia, entre em contato com seu revendedor. Por favor, leve em consideração as condições gerais de venda.

- Em caso de danos materiais ou corporais resultantes do manuseio incorreto ou da não observância das instruções de segurança, assumimos qualquer responsabilidade.
- Em caso de danos causados pelo não cumprimento destas instruções de uso, a reclamação de garantia será anulada.
- Por razões de segurança e homologação (CE), não é permitida a transformação e / ou modificação da lâmpada solar por iniciativa própria.

5. 5. CARACTERÍSTICAS

IP44

Bateria 500 MAH

Tempo de carregamento solar: 8 horas

Autonomia de iluminação: 8 horas

Painel solar: Silicônio monocristalino

Branco quente

Detector noturno

1 modo liga/desliga

- Mantenha as baterias fora do alcance das crianças.
- Não tente abrir as baterias.
- Não os jogue no fogo.



Conținut:

- Baliză solară 2X FORTY
- Manual de instrucțiuni

1. INSTRUCȚIUNI

Acest manual de utilizare vă va familiariza cu funcționarea produsului.

- Nu utilizați produsul înainte de a citi instrucțiunile de utilizare.
- Păstrați acest manual pe toată durata de viață a produsului.
- Opriti produsul înainte de a manipula.

2. INSTRUCȚIUNI DE SIGURANȚĂ

- Nu plasați în apropierea surselor de căldură peste 60 ° C.
- A nu se lăsa la îndemâna copiilor.
- Manipulați produsul cu grijă. O lovitură, un șoc sau o cădere, chiar și de la o înălțime mică, o pot deteriora.
- Nu deschideți niciodată dispozitivul, altfel veți pierde toată garanția.
- Asigurați-vă că utilizați produsul numai așa cum este indicat în instrucțiuni. Utilizarea necorespunzătoare poate deteriora produsul sau mediul său.
- În caz de neutilizare, păstrați produsul în ambalajul original și într-un loc răcoros și uscat.
- Nu acoperiți produsul cu niciun material (hârtie, pânză etc.)

3. UTILIZĂRI CONSTANȚE

A. General

Acest produs este conceput pentru utilizare în exterior.

Sursa de lumină este formată din LED-uri care oferă o luminozitate ridicată cu un consum redus de energie.

B. Energia solară

Iluminatul solar este proiectat pentru utilizare în exterior. Efectul încălzirii solare va fi afectat de intensitatea luminii și de durata luminii solare. Cu cât radiația luminii de pe panourile solare este mai mare, cu atât este mai mare puterea de ieșire. La fel, cu cât durează mai mult soarele, cu atât se va produce mai multă energie.

- Nu așezați produsul la umbră.

- Instalați produsul sub lumina directă a soarelui.

C. Prima utilizare și instalare

Pentru prima utilizare, scoateți folia de protecție de pe panoul solar și porniți-l, vă rugăm să puneți produsul sub lumina directă a soarelui pentru o zi întreagă. (cel puțin 8 ore). Pe vreme ploioasă sau înnoată, timpul de încărcare poate fi mai lung cu o durată de viață mai scurtă a bateriei, ceea ce este normal pentru o lumină solară și nu indică în niciun caz un articol defect.

D. Curățarea panoului solar

Este important ca panoul solar să fie păstrat curat și neobstrucționat, altfel bateria nu se va putea încărca corect și nu va produce lumină. De asemenea, poate scurta durata de viață a bateriei. Curățați regulat cu o cârpă umezită sau un prosop de hârtie. Verificați bateria periodic pe tot parcursul anului, mai ales după perioada de iarnă. Nu curățați niciodată cu un detergent și / sau cu o cârpă abrazivă.

4. GARANȚIE

Pentru condiții de garanție, vă rugăm să contactați distribuitorul. Vă rugăm să luați în considerare condițiile generale de vânzare.

- În caz de daune materiale sau vătămări corporale rezultate din manipularea necorespunzătoare sau nerespectarea instrucțiunilor de siguranță, ne declinăm orice răspundere.
- În cazul deteriorării cauzate de nerespectarea acestor instrucțiuni de utilizare, cererea de garanție este nulă.
- Din motive de siguranță și aprobare (CE), transformarea și / sau modificarea lămpii solare din proprie inițiativă nu este permisă.

5. 5. CARACTERISTICI

IP44

Baterie de 500 MAH

Temp de încărcare solară: 8 ore

Autonomia iluminare: 8 ore

Panou solar: silicônio monocristalin

alb fierbinte

Detector de noapte

1 mod pornit/oprit

- Nu lăsați bateriile la îndemâna copiilor.
- Nu încercați să deschideți bateriile.
- Nu le aruncați în foc.



Zawartość :

- Latarnia słoneczna 2X FORTY
- Instrukcja użytkownika

1. INSTRUKCJE

Niniejsza instrukcja obsługi zapozna Cię z obsługą produktu.

- Nie używaj produktu przed zapoznaniem się z instrukcją użytkownika.
- Przechowuj tę instrukcję przez cały okres użytkowania produktu.
- Wyłącz produkt przed manipulowaniem nim.

2. INSTRUKCJE BEZPIECZEŃSTWA

- Nie umieszczaj w pobliżu źródeł ciepła powyżej 60°C.
- Trzymać poza zasięgiem dzieci.
- Z produktem należy obchodzić się ostrożnie. Uderzenie, wstrząs lub upadek, nawet z niewielkiej wysokości, może go uszkodzić.
- Nigdy nie otwieraj urządzenia, w przeciwnym razie utracisz całą gwarancję.
- Używaj produktu tylko zgodnie z instrukcją. Niewłaściwe użycie może spowodować uszkodzenie produktu lub jego otoczenia.
- W przypadku nieużywania przechowywać produkt w oryginalnym opakowaniu oraz w chłodnym i suchym miejscu.
- Nie przykrywaj produktu żadnym materiałem (papierem, szmatką itp.)

3. ZGODNE ZASTOSOWANIA

A. General

Ten produkt jest przeznaczony do użytku na zewnątrz. Źródłem światła są diody LED, które zapewniają wysoką jasność przy niskim zużyciu energii.

B. Energia słoneczna

Oświetlenie słoneczne przeznaczone jest do użytku na zewnątrz. Na efekt ładowania słonecznego wpływ będzie miała intensywność światła i czas trwania światła słonecznego. Im wyższe promieniowanie świetlne na panelach słonecznych, tym większa moc wyjściowa. Podobnie, im dłużej trwa słońce, tym więcej energii zostanie wytworzone.

- Nie umieszczaj produktu w cieniu.
- Zainstaluj produkt w bezpośrednim świetle słonecznym.

C. Pierwsze użycie i instalacja

Przy pierwszym użyciu należy zdjąć folię ochronną z panelu słonecznego i włączyć go, wystawić produkt na cały dzień na bezpośrednie działanie promieni słonecznych. (co najmniej 8 godzin). W deszczową lub pochmurną pogodę czas ładowania może się wydłużyć, a żywotność baterii będzie krótsza, co jest normalne w przypadku lampy solarnej i w żaden sposób nie oznacza wadliwego produktu.

D. Czyszczenie panelu słonecznego

Ważne jest, aby panel słoneczny był czysty i wolny od przeszkód, w przeciwnym razie bateria nie będzie mogła się prawidłowo ładować i nie będzie świecić. Może również skrócić żywotność baterii. Czyścić regularnie wilgotną szmatką lub ręcznikiem papierowym. Sprawdzaj akumulator okresowo przez cały rok, szczególnie po okresie zimowym. Nigdy nie czyścić detergentem i/lub ściereczką ścierną.

4. GWARANCJA

Aby uzyskać informacje na temat warunków gwarancji, skontaktuj się ze sprzedawcą. Prosimy o uwzględnienie ogólnych warunków sprzedaży.

- W przypadku szkód materiałowych lub obrażeń ciała wynikających z niewłaściwej obsługi lub nieprzestrzegania instrukcji bezpieczeństwa nie ponosimy żadnej odpowiedzialności.
- W przypadku uszkodzeń spowodowanych nieprzestrzeganiem niniejszej instrukcji użytkownika, roszczenie gwarancyjne wygasa.
- Ze względów bezpieczeństwa i homologacji (CE) przeróbka i/lub modyfikacja lampy słonecznej z własnej inicjatywy nie jest dozwolona.

5. 5. CHARAKTERYSTYKA

IP44

Bateria 500 MAH

Czas ładowania energią słoneczną: 8 godzin

Autonomia oświetlenia: 8 godzin

Panel słoneczny: silikon monokrystaliczny

Biało gorąco

Detektor nocny

- Baterie należy przechowywać poza zasięgiem dzieci.
- Nie próbuj otwierać baterii.
- Nie wrzucaj ich do ognia.



Содержание:

- Солнечный маяк 2X FORTY
- Руководство пользователя

1. ИНСТРУКЦИИ

Это руководство пользователя познакомит вас с работой продукта.

- Не используйте продукт, не прочитав инструкцию по применению.
- Сохраните это руководство на весь срок службы изделия.
- Выключайте продукт перед тем, как с ним работать.

2. ИНСТРУКЦИИ ПО БЕЗОПАСНОСТИ

- Не размещайте вблизи источников тепла с температурой выше 60 ° C.
- Храните в недоступном для детей месте.
- Обращайтесь с изделием осторожно. Удар, сотрясение или падение даже с небольшой высоты могут повредить его.
- Никогда не открывайте устройство, иначе вы потеряете всю гарантию.
- Обязательно используйте продукт только так, как указано в инструкции. Неправильное использование может привести к повреждению продукта или окружающей среды.
- В случае неиспользования храните продукт в оригинальной упаковке в прохладном и сухом месте.
- Не накрывайте изделие каким-либо материалом (бумагой, тканью и т. Д.).

3. ПОСЛЕДОВАТЕЛЬНОЕ ИСПОЛЬЗОВАНИЕ

Генерал

Этот продукт предназначен для использования на открытом воздухе.

Источник света состоит из светодиодов, которые обеспечивают высокую яркость при низком энергопотреблении.

В. Солнечная энергия

Солнечное освещение предназначено для использования вне помещений. Эффект солнечного заряда будет зависеть от интенсивности света и продолжительности солнечного света. Чем выше световое излучение на солнечных батареях, тем больше выходная мощность. Точно так же, чем дольше длится солнечный свет, тем больше энергии будет производиться.

- Не размещайте изделие в тени.

- Устанавливайте изделие под прямыми солнечными лучами.

С. Первое использование и установка

При первом использовании снимите защитную пленку с солнечной панели и включите ее, поместите изделие под прямые солнечные лучи на целый день. (минимум 8 часов). В дождливую или пасмурную погоду время зарядки может увеличиться, а срок службы аккумулятора уменьшится, что нормально для солнечного фонаря и никоим образом не указывает на неисправность изделия.

D. Очистка солнечной панели

Важно, чтобы солнечная панель оставалась чистой и беспрепятственной, иначе аккумулятор не сможет заряжаться должным образом и не будет светить. Это также может сократить срок службы батареи. Регулярно очищайте влажной тканью или бумажным полотенцем. Периодически проверяйте аккумулятор в течение года, особенно после зимнего периода. Никогда не чистите с помощью моющих средств и / или абразивной ткани.

4. ГАРАНТИЯ

По поводу гарантийных условий обращайтесь к вашему дилеру. Пожалуйста, обратите внимание на общие условия продажи.

- В случае материального ущерба или телесных повреждений в результате неправильного обращения или несоблюдения инструкций по безопасности мы снимаем с себя всякую ответственность.

- В случае повреждения, вызванного несоблюдением данной инструкции по эксплуатации, гарантийные претензии аннулируются.

- Из соображений безопасности и одобрения (CE) преобразование и / или модификация солнечной лампы по собственной инициативе не допускается.

5. ХАРАКТЕРИСТИКИ

IP44

аккумулятор емкостью 500 мАч

Время солнечной зарядки: 8 часов

Автономность освещения: 8 часов

Солнечная панель: монокристаллический кремний.

раскаленный добела

Ночной детектор

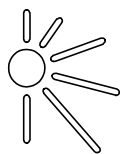

Before first use

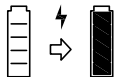

min 8h

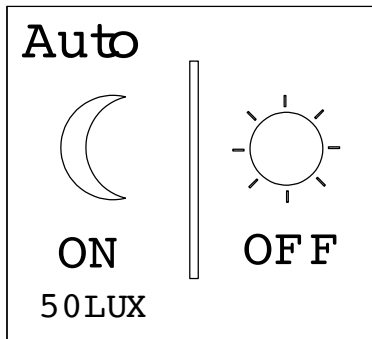
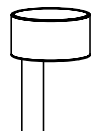

3

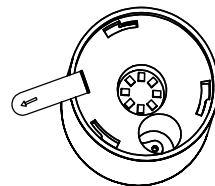

4

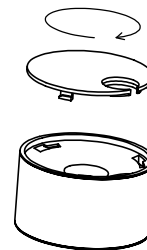

1

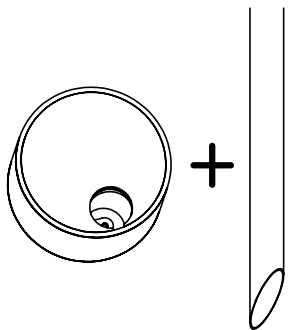

2

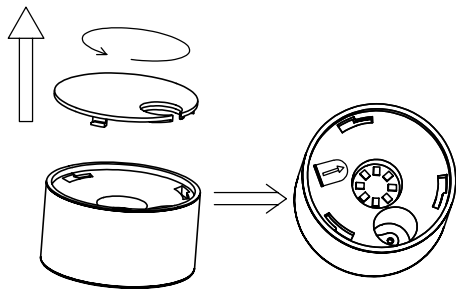

5

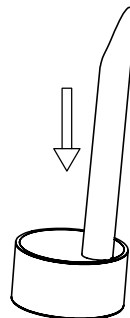

6

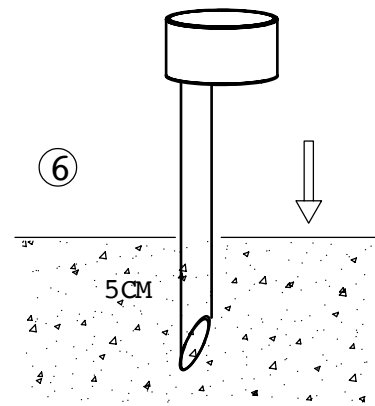

CONSIGNES POUR LE TRAITEMENT DES DÉCHETS

Notre entreprise contribue financièrement à un système global de tri, de collecte sélective et de recyclage des déchets d'emballages ménagers - Our company contributes financially to a global system of sorting, selective collection and recycling of household packaging waste - Nuestra empresa contribuye económicamente a un sistema global de clasificación, recogida selectiva y reciclaje de residuos de envases domésticos - Unser Unternehmen leistet einen finanziellen Beitrag zu einem globalen System der Sortierung, selektiven Sammlung und Wiederverwertung von Haushaltsverpackungsabfällen - Ons bedrijf draagt financieel bij aan een wereldwijd systeem van sortering, selectieve inzameling en recycling van huishoudelijk verpakkingsafval - La nostra azienda contribuisce finanziariamente a un sistema globale di smistamento, raccolta differenziata e riciclaggio dei rifiuti domestici di imballaggio - Nossa empresa contribui financeiramente para um sistema global de triagem, coleta seletiva e reciclagem de resíduos de embalagens domésticas - Compania noastră contribuie financiar la un sistem global de sortare, colectare selectivă și reciclare a deșeurilor de ambalaje menajere - Nasza firma wnosi wkład finansowy do globalnego systemu sortowania, selektywnej zbiórki i recyklingu odpadów opakowaniowych z gospodarstw domowych - Наша компания вносит финансовый вклад в глобальную систему сортировки, выборочного сбора и переработки бытовых упаковочных отходов

Produit mis sur le marché après le 25 Août 2005. Une collecte séparée des déchets d'équipements électriques et électroniques (DEEE) est requise - Product placed on the market after August 25, 2005. A separate collection for waste electric and electronic equipment (WEEE) is required - Producto comercializado después del 25 de agosto de 2005. Se requiere una recogida separada para los residuos de aparatos eléctricos y electrónicos (RAEE) - Produkt, das nach dem 25. August 2005 in Verkehr gebracht wird. Eine getrennte Sammlung für Elektro- und Elektronikaltgeräte (WEEE) ist erforderlich - Product dat na 25 augustus 2005 op de markt is gebracht. Een gescheiden inzameling van afgedankte elektrische en elektronische apparatuur (AEEA) is vereist - Prodotto immesso sul mercato dopo il 25 agosto 2005. È richiesta una raccolta differenziata per i rifiuti di apparecchiature elettriche ed elettroniche (RAEE) - Produto colocado no mercado após 25 de agosto de 2005. É necessária uma coleta separada para resíduos de equipamentos elétricos e eletrônicos (REEE) - Prods introdus pe piață după 25 august 2005. Este necesară o colectare separată a deșeurilor de echipamente electrice și electronice (DEEE) - Produkt wprowadzony do obrotu po 25 sierpnia 2005 r. Wymagana jest selektywna zbiórka zużytego sprzętu elektrycznego i elektronicznego (WEEE) - Товар размещен на рынке после 25 августа 2005 г. Требуется отдельный сбор отходов электрического и электронного оборудования

Triez et recyclez l'emballage - Sort and recycle the packaging - Clasificar y reciclar el embalaje - Sortieren und recyceln Sie die Verpackung - Sorteer en recycle de verpakking - Ordina e ricicla gli imballaggi - Classifique e recicle a embalagem - Sortează și reciclează ambalajul - Sortuj i poddaj recyklingowi opakowanie - Сортировка и переработка упаковки

Conformité du produit relative aux dispositions des directives communautaires - Product conformity with the provisions of community directives - Conformidad del producto con las disposiciones de las directivas comunitarias - Produktkonformität mit den Bestimmungen der Community-Richtlinien - Productconformiteit met de bepalingen van communautaire richtlijnen - Conformità del prodotto a quanto previsto dalle direttive comunitarie - Conformidade do produto com as disposições das diretivas comunitárias - Conformitatea produsului cu prevederile directivei comunitare - Zgodność produktu z postanowieniami dyrektyw wspólnotowych - Соответствие продукта положениям директив сообщества

Équipement de classe III - Class III equipment - Equipo de clase III - Ausrüstung der Klasse III - Klasse III-apparatuur - Apparecchiature di classe III - Equipamento de classe III - Echipamente de clasa III - Sprzęt klasy III

Source lumineuse LED non-replaçable - Non-replaceable LED light source - Fuente de luz LED no reemplazable - Nicht austauschbare LED-Lichtquelle - Niet-vervangbare LED-lichtbron - Sorgente luminosa a LED non sostituibile - Fonte de luz LED não substituível - Sursă de lumină LED care nu se poate înlocui - Niewymienne źródło światła LED - Несменный светодиодный источник света



2 ans de garantie
2 years warranty
2 años de garantía
2 Jahre Garantie
2 jaar garantie
2 anni di garanzia
2 anos de garantia
2 lata gwarancji
2 года гарантии

Lumisky

Design in France
Batimex SAS

112 RUE AMPÈRE
ZI DE LA PLAINE DU CAIRE
13830 ROQUEFORT LA BEDOULE
FRANCE



Pour toute question / for any request : support@batimex-import.fr

Fabriqué en / Made in / hecho en / hergestellt in / gemaakt in / fatto in / feito na / fabricat in / wykonane w / сделано в : PRC.