

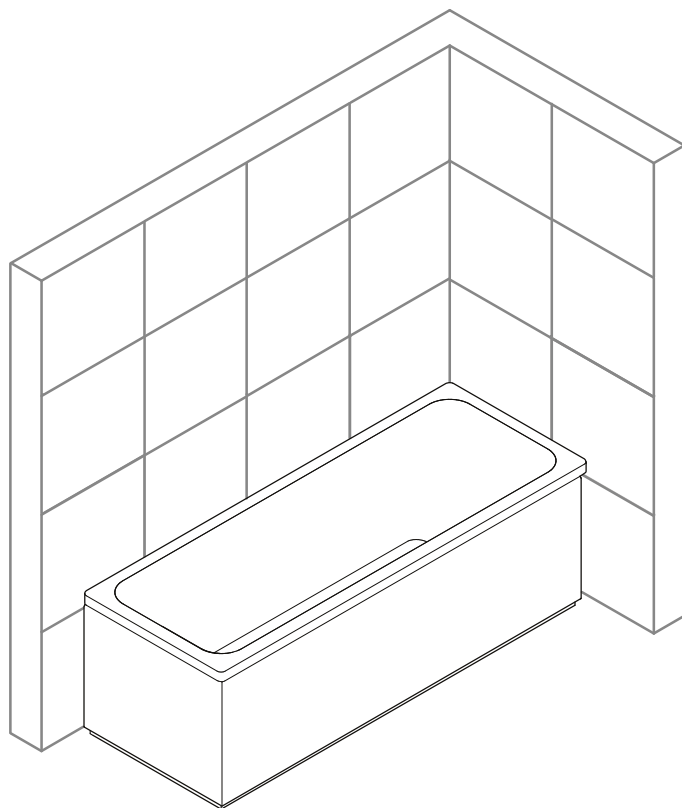





# ISTRUZIONI DI MONTAGGIO

## vasca rettangolare

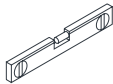

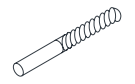
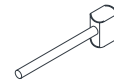
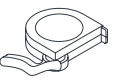
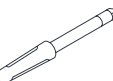
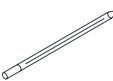
2 PERSONE PER IL MONTAGGIO

### STRUMENTI NECESSARI

 LIVELLO DI SPILL	 TRAPANO	 TRAPANO 6 mm*	 MARTELLO	 RULLO
 CACCIAVITE	 MATITA	 CHIAVE 17	 SILICONE	 OCCHIALI PROTETTIVI

\*Utilizzare una punta da trapano per ceramica da 6 mm per forare le piastrelle.







### ISTRUZIONI PER L'INSTALLAZIONE SUPPORTO UNIVERSALE SU VASCA RETTANGOLARE

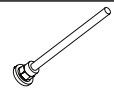

L'installazione del prodotto deve essere eseguita da un installatore autorizzato!

1. Capovolgere la vasca, posizionandola su una superficie piana e morbida.
2. Montare i tappi in plastica (C) alle estremità dei profili rettangolari (B).
3. Montare le 4 gambe di supporto regolabili (A) sui profili rettangolari (B) e poi bloccarle con utilizzando dadi e controdadi (D).
4. Fissare i profili rettangolari (B) sul fondo della vasca con l'ausilio delle viti (E) secondo le quote del disegno.

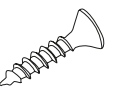
### COMPONENTI

<b>A</b>  Piedino di supporto regolabile X4	<b>B</b>  Profilo rettangolare 60x20 X2	<b>C</b>  Tappo di plastica X4	<b>D</b>  Dadi esagonali X8
<b>E</b>  Vite cava 4x35 X12	<b>F</b>  Morsetto a "S" in metallo X2	<b>G</b>  Tassello cavo 4x35 X4	

### ISTRUZIONI DI MONTAGGIO SUPPORTO UNIVERSALE VASCA RETTANGOLARE

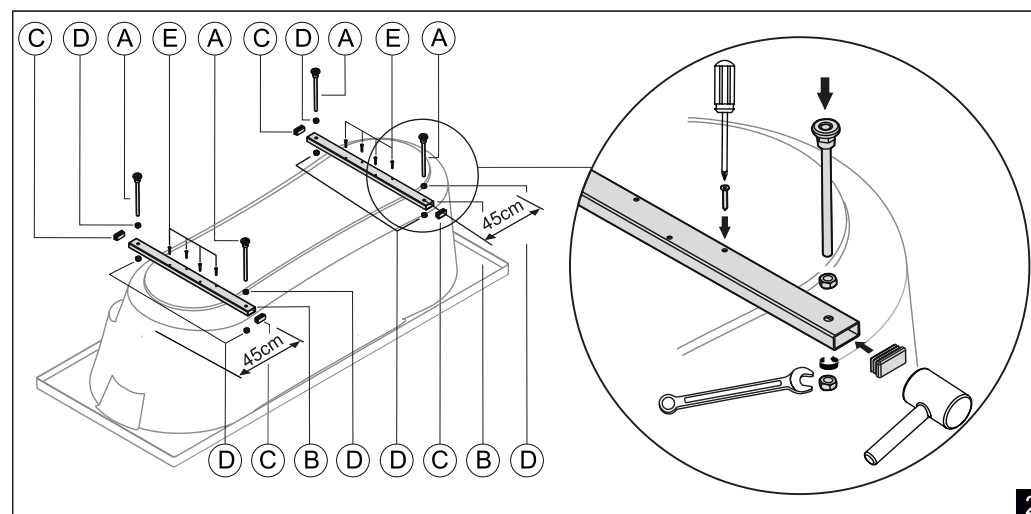

## ISTRUZIONI PER L'INSTALLAZIONE DEL PANNELLO FRONTALE

1. Capovolgili la vasca, posizionandola su una superficie piana e morbida.
2. Scegliere il lato su cui verrà montata la maschera frontale (A).
3. Fissare le clip in plastica (B) con le viti a brugola (E) agli inserti in legno sul bordo inferiore della vasca.
4. Montare il dado (D) - la clip metallica (C) - il controdado (D) sulle gambe di supporto, seguendo questo ordine.
5. Regolare l'altezza della posizione della clip metallica (C), quindi bloccare con il dado e controdado (D).
6. Inserire il pannello frontale (A) tra il bordo della vasca e le clip in plastica (B).
7. Con un piccolo trapano forare il pannello frontale in prossimità dei fori filettati delle clip metalliche (C).
8. Fissare il pannello (A) alle clip metalliche (C) utilizzando le viti autofilettanti (F). Fissare i tappi coprifilo (G) alla testa delle viti autofilettanti (F)

### PARTI COMPONENTI DEL PANNELLO FRONTALE

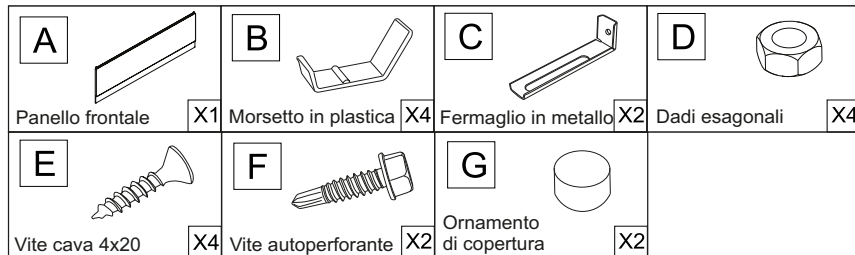

## ISTRUZIONI DI MONTAGGIO DEL PANNELLO FRONTALE VASCA RETTANGOLARE

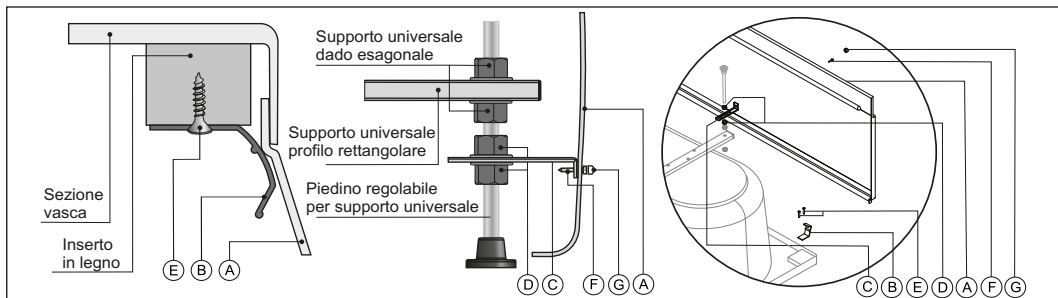

## ISTRUZIONI DI MONTAGGIO DEL PANNELLO LATERALE

1. Capovolgili la vasca, posizionandola su una superficie piana e morbida.
2. Scegliere il lato su cui verrà montata la maschera laterale (A).
3. Fissare le clip in plastica (B) con le viti a brugola (E) agli inserti in legno sul bordo inferiore della vasca.
4. Montare il profilo quadro (I) sul profilo rettangolare del supporto universale utilizzando il dado e il controdado (D), secondo lo schema di montaggio.
5. All'altra estremità del profilo quadrato (I), montare la gamba di supporto (H) e bloccare con il dado e controdado (D).
6. Montare sulla gamba di supporto (H), il dado (D) - la clip metallica (C) - il controdado (D), rispettando quest'ordine.
7. Regolare l'altezza della clip metallica (C) e quindi bloccarla con il dado e controdado (D).
8. Inserire il pannello laterale (A) tra il bordo della vasca e le clip in plastica (B).
9. Utilizzando un piccolo trapano, forare la maschera in prossimità del foro filettato della clip metallica (C).
10. Fissare il pannello laterale con le viti autoforanti (F) alla clip metallica (C) e alla mascherina frontale. Fissare i cappucci di rifinitura (G) alla testa delle viti autofilettanti (F).

### COMPONENTI PANNELLO LATERALE

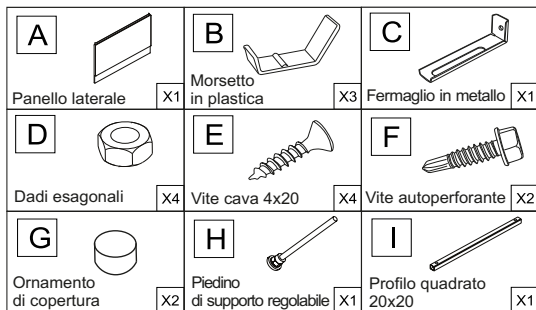

### ISTRUZIONI DI MONTAGGIO DEL PANNELLO LATERALE

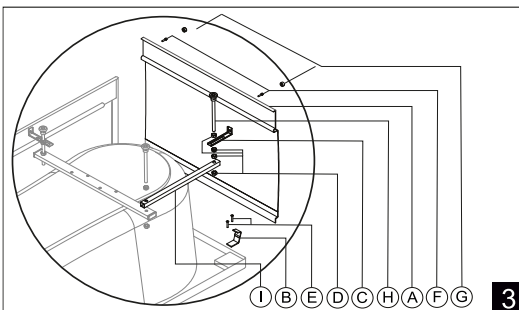

## ISTRUZIONI DI MONTAGGIO VASCA A PARETE

1. Montare le clip metalliche (F) sulla parete, 10 cm all'interno delle estremità della vasca.
2. Sollevare leggermente la vasca e posizionarla sulle clip di fissaggio (F).
3. Controllare la planarità della vasca e se necessario regolare con i dadi e controdadi (D).
4. Sigillare la giunzione tra vasca e parete con silicone sanitario. Lasciare 24 ore dopo l'applicazione del silicone prima dell'uso.

### ISTRUZIONI DI MONTAGGIO VASCA A PARETE

