



## VENTILATEUR AXIAL

**MOON**

**HI-FI**

**BAVARIA**

**MOON ONE**

**HI-FI ONE**

**BAVARIA ONE**



FR

*Manuel d'utilisateur*

## TABLE DES MATIERES

Lot de livraison .....	8
Caracteristiques generales .....	8
Règles d'usage .....	8
Legende .....	9
Montage et preparation au fonctionnement.....	10
Algorithme de fonctionnement d'elements electroniques.....	12
Regles de l'entretien .....	13
Depannage.....	14
Règles de stockage et de transport.....	14
Garanties du fabricant .....	15

Le présent Manuel d'utilisateur est un document de service principal, destiné à familiariser le personnel technique, de maintenance et d'exploitation.

Le Manuel d'utilisateur comporte les renseignements sur la destination, la composition, le principe de fonctionnement, l'agencement et le montage du produit (des produits) Blauberg Moon/Hi-Fi/Bavaria/Moon One/Hi-Fi One/Bavaria One ainsi que de toutes modifications.

Le personnel technique et de maintenance doit avoir une bonne formation théorique et pratique relative aux systèmes de ventilation et réaliser les travaux conformément aux règles de sécurité du travail et aux normes et standards de construction en vigueur en territoire de l'Etat.



**LISEZ ATTENTIVEMENT LE MANUEL D'UTILISATION AVANT DE PROCÉDER AUX TRAVAUX D'INSTALLATION.**

**LE RESPECT DES EXIGENCES PRÉVUES DANS CE GUIDE ASSURE UN USAGE SÛR ET PROLONGÉ DU PRODUIT PENDANT TOUTE SA DURÉE DE VIE.**

**GARDEZ SOIGNEUSEMENT CE MANUEL D'UTILISATION PENDANT LA DURÉE DE VIE DU PRODUIT, VOUS POURRIEZ AVOIR BESOIN DE RELIRE LES INFORMATIONS RELATIVES À L'ENTRETIEN DU PRODUIT**

Tous les travaux décrits dans ce manuel doivent être effectués par des spécialistes avec l'expérience ayant suivi une formation et une pratique de l'installation, du montage, du raccordement au réseau électrique et de l'entretien des systèmes de ventilation.

N'essayez pas d'installer vous-même le produit, connecter-le au réseau électrique et effectuer l'entretien.

C'est dangereux et impossible sans connaissances particulières.

Avant d'effectuer toute manipulation, il est nécessaire de couper l'alimentation électrique.

Conformez-vous aux exigences du Guide d'utilisateur ainsi qu'à celles de l'ensemble des normes et standards de construction électriques et techniques, locaux et nationaux applicables.

Toutes les opérations liées au raccordement, à l'entretien et à la réparation du produit doivent être effectuées hors service.

Le branchement de l'unité au secteur électrique est autorisé par un électricien qualifié avec un permis de travail pour les unités électriques jusqu'à 1000 v après une lecture attentive du présent manuel d'utilisation.

Avant l'installation il faut s'assurer que la turbine, le boîtier, la grille ne soient pas endommagés ainsi qu'il n'y ait pas d'objets étrangers dans la partie d'écoulement du boîtier qui peuvent endommager les ailes de la roue.

Lors du montage du produit ne pas laisser serrer le boîtier!

La déformation du boîtier peut entraîner le coincement de l'aubage rotatif et le bruit élevé.

Il est interdit d'utiliser le produit à des fins inappropriées ou de le soumettre aux modifications ou mises au point.

N'exposez pas le produit à des influences atmosphériques défavorables (pluie, soleil, etc.).

L'air ventilé ne doit pas contenir de poussière, de particules solides, ni de matières visqueuses et fibreuses.

Ne pas utiliser l'appareil dans le milieu contenant les substances ou les vapeurs inflammables, par exemple, l'alcool, l'essence, les insecticides etc.

Ne pas fermer ou boucher les trous d'évacuation et d'aspiration de l'appareil pour ne pas empêcher le passage optimal de l'air.

Ne vous asseyez pas sur le Produit et n'y mettez aucun objet dessus.

L'information indiquée au présent Manuel est fidèle au moment de préparation du document.

La Société se réserve le droit de modifier à tout moment les caractéristiques techniques, la conception ou la configuration de ses produits afin d'intégrer les dernières évolutions technologiques.

Ne touchez jamais le produit avec les mains mouillées ou humides.

Ne touchez jamais le produit quand vous êtes aux pieds nus.

LISEZ ATTENTIVEMENT DES MANUELS D'UTILISATION APPROPRIÉS  
AVANT D'INSTALLER DES DISPOSITIFS EXTERNES COMPLEMENTAIRES.

L'appareil ne peut pas être utilisé par les personnes (y compris les enfants) ayant des capacités physiques, sensorielles ou mentales réduites ou sans expérience et connaissances à moins qu'elles ne soient supervisées ou formées concernant l'utilisation sécuritaire de l'appareil par une personne responsable de leur sécurité. Les enfants doivent être surveillés pour s'assurer qu'ils ne jouent pas avec l'appareil.

Le produit peut être utilisé par les enfants de 8 ans et plus âgés ainsi que les personnes handicapées, les personnes ayant des capacités sensorielles limitées, les personnes handicapées mentales ou ayant une manque d'expérience et de connaissances, à condition que ce faisant ils se trouvent sous le contrôle ou ont été formé à l'utilisation sécuritaire de ce produit et se rendent compte des risques éventuels. Les enfants sans surveillance ne doivent pas faire le nettoyage et l'entretien du Produit. Il est interdit aux enfants de jouer avec le produit.

Des précautions doivent être prises pour éviter le reflux de gaz dans le local à partir de cheminées ouvertes ou d'appareils brûlant du combustible.

La connexion au réseau électrique doit être effectuée par un dispositif de déconnexion avec une coupure de contact à tous les pôles, qui assure une déconnexion complète dans des conditions de surtension catégorie III, intégré au câblage fixe conformément aux règles des installations électriques.

Assurez-vous que l'appareil est débranché du réseau électrique avant de retirer la protection.



**UNE FOIS LE PRODUIT ARRIVE EN FIN DE VIE, CE DERNIER EST A VALORISER.  
NE PAS RECYCLER LE PRODUIT AVEC LES ORDURES MENAGERES NON TRIEES**

## LOT DE LIVRAISON

Ventilateur	— 1 pièce
Clous à vis avec les chevilles	— 4 pcs
Tournevis en plastique (seulement pour les modèles avec la minuterie)	— 1 pièce
Manuel d'utilisateur	— 1 pièce
Caisse d'emballage	— 1 pièce
Joint isolant	— 1 pièce

## CARACTERISTIQUES GENERALES

Le Produit est le ventilateur axial par aspiration pour les petits et moyens locaux chauffés en hiver.

La conception du ventilateur peut comprendre une soupape de retenue qui empêche le retour d'air au local quand le ventilateur ne marche pas.

Le ventilateur est conçu pour les conduits de diamètre de 100 et 125 mm.

## RÈGLES D'USAGE

Le ventilateur est conçu pour être connecté à une alimentation en courant alternatif monophasé. Les paramètres d'alimentation sont indiqués sur l'emballage et/ou sur l'autocollant apposé sur le boîtier du produit.

Le type de protection contre l'accès aux pièces dangereuses et la pénétration de l'eau est IP44.

Le ventilateur peut être utilisé à l'intérieur à une température ambiante comprise entre +1 °C et +40 °C.

Selon le type de protection contre les chocs électriques, le produit appartient à la classe II (220-240 V, 50 Hz/220 V, 60 Hz) ou à la classe III (12 V, 50 Hz) et ne nécessite pas de mise à la terre.

**ATTENTION ! Ne pas faire fonctionner le ventilateur en dehors de la plage de température spécifiée.**

## LEGENDE

Moon

V2

100

X

X

### Paramètres du réseau d'alimentation

\_ — 220-240 V / 50 Hz (par défaut)

220-240 V / 60 Hz

12 V

### Options supplémentaires

\_ — modèle de base

S — interrupteur à tirette

T — minuterie de temporisation de l'arrêt

TR — minuterie de temporisation d'enclenchement et de déclenchement

H — interrupteur à tirette et minuterie de temporisation de l'arrêt

H (pour V2) — capteur d'humidité et temporisateurs d'extinction et d'allumage

### Diamètre de la tubulure de sortie, mm

100/125

### Type de moteur

\_ — moteur à une seule vitesse

V2 — moteur à deux vitesses

### Série de ventilateur

Moon/Hi-Fi/Bavaria

Moon One/Hi-Fi One/Bavaria One

Options disponibles selon le modèle de ventilateur

	S	T	TR	ST	H	SH
Moon/Hi-Fi/Bavaria	+	+	+	+	+	+
Moon One/Hi-Fi One/Bavaria One	+	+	+	-	+	-

## MONTAGE ET PREPARATION AU FONCTIONNEMENT

Le ventilateur est conçu pour être monté au mur (avec des moteurs à glissement et à roulement) ou au plafond (uniquement avec des moteurs à roulement, option L) et peut être utilisé pour évacuer l'air directement vers l'extérieur via une gaine circulaire ou un système de gaines. En cas d'installation dans un système de gaines, choisir la section de la gaine en fonction de la taille du ventilateur (Fig. 1).

1. Lors de l'installation de la sortie d'air directement vers l'extérieur à travers un mur, veillez à installer une grille de protection de la ventilation avec des volets à gravité ou une hotte de ventilation à l'extérieur pour empêcher les précipitations telles que la pluie ou la neige, les feuilles, les branches, etc. de pénétrer dans le conduit. Pour réduire le risque de condensation dans le conduit, l'espace entre l'ouverture du mur et le conduit doit être isolé. Le conduit d'air doit être incliné de 1 à 2 degrés vers la rue pour permettre à la condensation de s'écouler dans la rue en cas d'apparition de celle-ci (Fig. 2).

2. Le système de conduits d'air ne doit pas dépasser 5 mètres et comporter plus de deux coudes.

3. Dans le cas d'un montage au plafond, il n'est pas permis d'évacuer l'air verticalement s'il y a un parapluie de protection sur le toit.

Dans le cas d'un montage au plafond et d'une évacuation par le toit, le système de canalisation doit comprendre un dispositif d'évacuation des condensats (Fig. 3).

L'évacuation des condensats n'est pas comprise dans la livraison et doit être commandée séparément.

Avant d'installer le ventilateur, assurez-vous que le ventilateur, le boîtier et la grille ne sont pas endommagés et qu'il n'y a pas de corps étrangers dans le boîtier du ventilateur qui pourraient endommager les pales du ventilateur.

Lors de l'installation du ventilateur, ne comprimez pas le boîtier ! La déformation du boîtier peut provoquer le blocage de la roue et augmenter le bruit.

Marquez et percez les trous pour le montage du ventilateur, fixez le joint d'isolation et installez le ventilateur.

Les chevilles et les vis sont conçues pour les murs en béton et en briques. Si les murs sont constitués d'un matériau différent (placoplâtre, bois, etc.), utilisez un dispositif de fixation adapté à ces matériaux (non inclus dans la livraison du ventilateur et à commander séparément).

### **ATTENTION ! Si le ventilateur est équipé d'un clapet anti-retour, il est interdit de le faire fonctionner sans ce clapet.**

La séquence d'installation du ventilateur est illustrée à la Fig. 4-12.

Les schémas de raccordement au réseau électrique sont présentés dans les Fig. 13-18.

Symboles des bornes sur les schémas électriques :

**L** — phase/~12 V ;

**S1** — interrupteur externe ;

**N** — neutre/~12 V ;

**QF** — disjoncteur.

**S** — ligne de commande de la minuterie ;

**ATTENTION ! Le ventilateur est conçu pour la tension nominale de réseau de 12 V (elle figure sur l'emballage et sur le boîtier du ventilateur), il faut connecter uniquement au réseau de ~12 V !**

**ATTENTION ! Les fils d'alimentation ne doivent être branchés qu'à l'endroit prévu par le fabricant dans le boîtier (Fig. 13). L'insertion du câble d'alimentation dans un trou non autorisé annule la responsabilité du fabricant pour le produit et la garantie. Le câble d'alimentation doit être dénudé sur une longueur maximale de 8 mm (Fig. 13).**

**Après l'installation, remettez ce manuel à l'utilisateur final pour qu'il puisse s'y référer.**

Les produits peuvent être installés dans les zones indiquées dans le tableau ci-dessous, à condition que l'installation et le raccordement soient effectués conformément aux exigences de la norme IEC 60364-7-701 (dernière édition), ainsi qu'aux exigences des normes nationales du pays d'installation.

Le produit Moon One/Hi-Fi One/Bavaria One peut être installé dans la zone 1 des salles de bains où il ne peut être exposé à des jets d'eau autres que ceux de la douche.

Moon One/Hi-Fi One/Bavaria One	1 2 3
Moon/Hi-Fi/Bavaria	2 3

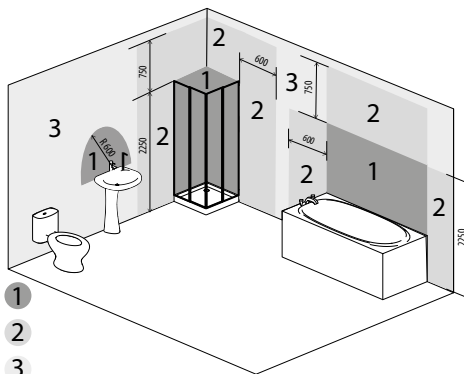

## ALGORITHME DE FONCTIONNEMENT D'ELEMENTS ELECTRONIQUES

**Le ventilateur pourvu de minuterie T** commence à fonctionner quand la borne d'entrée **S** est alimentée en tension de contrôle depuis le disjoncteur extérieur (par exemple, l'enclenchement de la lumière dans le local).

Après la coupure de la tension de contrôle, le ventilateur continue à fonctionner au cours du temps, imposé par la minuterie qui fait entre 2 et 30 minutes. Pour le modèle «**ST**», la mise en marche/arrêt s'effectue avec l'interrupteur à tirage intérieur.

**Le ventilateur avec minuterie TR** en cas de fourniture de la tension pilote à l'entrée **S** par l'interrupteur extérieur (par exemple, quand on allume l'éclairage dans le local) c'est la minuterie de temporisation de l'enclenchement qui est lancée, cependant, l'aubage du ventilateur ne tourne pas. La valeur de la temporisation faite entre 0 et 2 minutes.

On peut sélectionner la plage de régulation à l'aide d'un potentiomètre sur la carte de la minuterie.

Après la coupure de la tension de contrôle, le ventilateur continue à fonctionner au cours du temps, imposé par la minuterie qui fait entre 2 et 30 minutes.

**Le ventilateur avec minuterie V2 TR** marche à la 1re vitesse, en cas d'aménée de la tension pilote à l'entrée **S** par l'interrupteur extérieur, c'est la minuterie de temporisation qui démarre pour le temps entre 0 et 2 minutes, et le ventilateur passe à la 2-me vitesse. On peut sélectionner la plage de régulation à l'aide d'un potentiomètre sur la carte de la minuterie. Une fois la tension pilote est coupée, le ventilateur continue à marcher au cours du temps, imposé par la minuterie de temporisation de déclenchement qui fait entre 2 et 30 minutes, puis, passe à la 1re vitesse.

**Le ventilateur pourvu de minuterie et de senseur d'humidité H** commence à fonctionner quand la borne **S** est alimentée en tension de contrôle ou quand le niveau d'humidité imposé **H** est dépassé et qui est réglé entre ~60 % et ~90 %. Une fois la tension pilote est coupée ou en cas de baisse du niveau d'humidité **H**, le ventilateur continue à marcher au cours du temps, imposé par la minuterie de temporisation qui fait entre 2 et 30 minutes.

**Le ventilateur à deux vitesses avec minuterie et senseur d'humidité V2 H** s'enclenche à la 2-me vitesse en cas de dépassement du niveau imposé d'humidité dans le local de 60 à 90 %. Une fois le niveau d'humidité est baissé jusqu'à la valeur imposée, le ventilateur continue à marcher pendant 5 minutes et passe à la 1re vitesse. On peut démarrer le ventilateur manuellement, par exemple, à l'aide de l'interrupteur d'éclairage. Une fois l'interrupteur est branché, le ventilateur va passer à la 2-me vitesse avec temporisation de 45 s.



**LE CIRCUIT DE LA MINUTERIE EST ACTIF.**  
**AVANT L'AJUSTAGE, ASSUREZ-VOUS BIEN QUE LE VENTILATEUR SOIT COUPE DU RESEAU D'ALIMENTATION**

Une fois l'interrupteur est débranché, le ventilateur continue à marcher à la 2-me vitesse au cours du temps, imposé par la minuterie de temporisation, entre 2 et 30 minutes, puis, il va passer à la 1re vitesse. Pour imposer le niveau maxi d'humidité, il est nécessaire de mettre le régulateur du potentiomètre en position **H<sub>max</sub>** (90 %).

 **T<sub>on</sub>** — pour l'ajustement de la temporisation du branchement du ventilateur tournez la manette du potentiomètre **T<sub>on</sub>** dans le sens des aiguilles d'une montre pour augmenter et dans le sens contre les aiguilles d'une montre pour réduire la temporisation, respectivement, (entre 0 et 2 minutes).

 **T<sub>off</sub>** — pour régler le temps de retardement de l'arrêt du ventilateur, tournez la manette du potentiomètre **T<sub>off</sub>** dans le sens des aiguilles d'une montre, afin d'augmenter le temps de retardement, et tournez-la dans le sens inverse des aiguilles d'une montre, afin de la réduire, respectivement (entre 2 et 30 minutes).



**NE VOUS VOUS SERVEZ PAS D'UN TOURNEVIS METALLIQUE, D'UN COUTEAU OU D'AUTRES OBJETS METALLIQUES POUR LE REGLAGE AFIN D'EVITER DE DETERIORER LA CARTE ELECTRONIQUE**

 **H** — pour régler le seuil d'humidité, tournez la manette du potentiomètre **H** dans le sens des aiguilles d'une montre afin d'augmenter la valeur d'enclenchement du capteur d'humidité, et tournez-la dans le sens contre les aiguilles d'une montre, afin de la réduire, respectivement (entre 60 % et 90 %). Le lot de livraison du ventilateur comprend un tournevis en matière plastique spécial pour le réglage des ajustages du ventilateur. Servez-vous en, s'il faut modifier le temps de retardement d'enclenchement ou de déclenchement du ventilateur ou le seuil d'humidité.

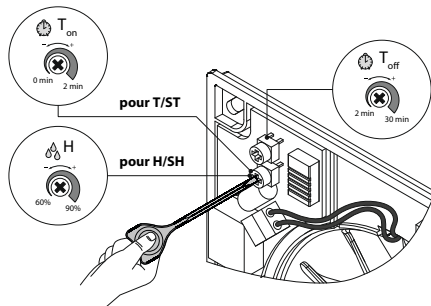

## REGLES DE L'ENTRETIEN

Les surfaces du produits exigent le nettoyage périodique de la poussière et de la saleté (fig.19-21).

Pour nettoyer le ventilateur il faut utiliser un tissu doux ou une brosse mouillés dans une solution aqueuse d'un détergent. Évitez la pénétration de liquide sur les composants électriques. Après le nettoyage de la surface, il faut essuyer à sec.

## DEPANNAGE

Panne	Causes probables	Procédé d'y remédier
Quand on met en marche le Ventilateur, se dernier ne démarre pas	Réseau d'alimentation en électricité n'est pas connecté.	Assurez-vous bien que le réseau d'alimentation est correctement connecté, sinon, remédiez à la connexion erronée
	Panne au niveau de la connexion intérieure.	Faites appel au centre de service.
Débit d'air bas	Le système de ventilation est encrassé.	Purifiez le système de ventilation.
Bruit trop fort, vibrations	L'aubage rotatif est encrassé	Purifiez l'aubage rotatif.
	Le Ventilateur n'est pas fixé ou mal monté.	Remédiez au montage erroné.
	Le système de ventilation est encrassé.	Purifiez le système de ventilation.

## RÈGLES DE STOCKAGE ET DE TRANSPORT

- Le stockage de produit se fait dans l'emballage original dans une plage de température ambiante de +5 °C up to + 40 °C avec une humidité relative jusqu'à 70%.
- L'environnement de stockage ne doit pas contenir de vapeurs agressives ni de mélanges chimiques provoquant la corrosion, l'isolation et la déformation de l'étanchéité.
- Pour la manutention, utilisez le matériel de lavage adéquat, afin d'éviter des détériorations éventuelles de l'appareil.
- Au cours des opérations de manutention, respectez les exigences de manipulation pour ce type de charges.
- Il est autorisé d'utiliser tout type de transport sous réserve de protéger le Produit contre les précipitations atmosphériques et les endommagements mécaniques. Le transport du produit n'est autorisé qu'en position de service.
- Évitez les coups violents, les rayures ou les manipulations brutales pendant le chargement et le déchargement.
- Avant la toute première mise en marche après un transport à basse température, il est nécessaire d'exposer le Produit à la température d'utilisation, au moins pendant 3-4 heures.

## GARANTIES DU FABRICANT

Nous déclarons en toute responsabilité que ce produit est conforme aux exigences de la Directive du Conseil de la Communauté Economique Européenne 2014/30/UE, aux exigences de la Directive du Conseil sur le matériel de bas voltage 2014/35/UE ainsi qu'aux exigences du marquage CE de la Directive 93/68/EEC sur l'identité des lois des Etats membres en matière de compatibilité électromagnétique relatives à l'équipement électrique, utilisé dans les classes imposées de tension. Ce Certificat est délivré sur la base des essais faits sur les spécimens des produits susmentionnés.

Le Fabricant fixe le délai de garantie du Produit au cours de 24 months à compter de la date de sa vente dans les réseau de détail, sous réserve de se conformer, par l'utilisateur, aux règles de transport, de stockage, de montage et d'exploitation du Produit.

En cas de survenance de disfonctionnements du produit imputables au fabricant au cours du délai de garantie, l'utilisateur a droit à l'élimination des défauts du produit par le fabricant au moyen d'une réparation sous garantie à l'usine, gratuitement. La réparation sous garantie consiste à faire les opérations liées à l'élimination des défauts du Produit afin d'assurer à l'utilisateur la possibilité d'utiliser le ventilateur pour sa vocation au cours du délai de garantie.

Les défauts sont éliminés par le remplacement ou la réparation des composants de l'unité ou d'une partie spécifique d'un composant de l'unité.

### **La réparation sous garantie ne comprend pas:**

- entretien périodique;
- montage/démontage du produit;
- réglage du produit.

Pour procéder à la réparation sous garantie l'utilisateur doit mettre à disposition le Produit, le guide d'utilisateur portant mention de la date de vente et la pièce de règlement qui justifie le fait de l'achat.

Le modèle du Produit doit correspondre au modèle indiqué dans le guide d'utilisateur.

Pour les questions d'entretien sous garantie, de réparation et de remplacement, veuillez contacter le vendeur.

### **La garantie ne couvre pas les cas cités ci-après:**

- l'utilisateur n'a pas retourné le Produit complet, comme l'indique le guide d'utilisateur, y compris les composants du Produit précédemment démontés par l'utilisateur;
- la non-conformité du modèle, de la marque du Produit aux données figurant sur l'emballage du Produit et dans le manuel d'utilisateur;
- le défaut d'entretien régulier par l'utilisateur du Produit;
- la présence de détériorations extérieures sur le boîtier (les modifications extérieures du Produit, nécessaires pour le montage du Produit ne sont pas considérées comme détériorations) ou des ensembles intérieurs du Produit;

- re-conception ou modifications techniques du Produit;
- usage et remplacement de toute pièce, composant ou assemblage non approuvés par le fabricant;
- l'utilisation du Produit autre que pour sa destination;
- la violation par l'utilisateur des règles d'installation du Produit;
- la violation par l'utilisateur des règles de commande du Produit;
- la connexion du Produit au réseau électrique ayant la tension, différente de celle indiquée dans le manuel d'utilisateur et sur l'étiquette sur le boîtier du Produit;
- la panne du Produit à la suite des sauts de tension dans le réseau électrique;
- la réparation du Produit par l'utilisateur;
- la réparation du Produit par les personnes qui n'ont pas été agréées pour cela par le fabricant;
- l'expiration du délai d'utilisation sous garantie du Produit;
- la violation par l'utilisateur des règles de transport fixées du Produit;
- la violation par l'utilisateur des règles de stockage du Produit;
- la commission par des tierces personnes d'actions illicites à l'égard du Produit;
- la panne du Produit à la suite des circonstances de force majeure telles que : incendie, inondation, tremblement de terre, guerre, hostilités de tout caractère, blocus;
- absence des scellés s'ils sont prévus par le manuel d'utilisateur;
- absence de la date de la vente dans le manuel d'utilisateur;
- le manque de la pièce de règlement qui justifie le fait d'achat du Produit.



**RESPECTEZ LES EXIGENCES DE CE GUIDE D'UTILISATEUR POUR ASSURER LE FONCTIONNEMENT DURABLE ET SANS PROBLEME DU PRODUIT**



**LES REVENDICATIONS DE L'UTILISATEUR A PROPOS DE LA GARANTIE DU PRODUIT SONT EXAMINEES APRES LA PRODUCTION PAR CELUI-CI DU PRODUIT, DU BON DE GARANTIE, DE LA PIECE DE REGLEMENT ET DU GUIDE D'UTILISATEUR AVEC MENTION DE LA DATE DE VENTE**

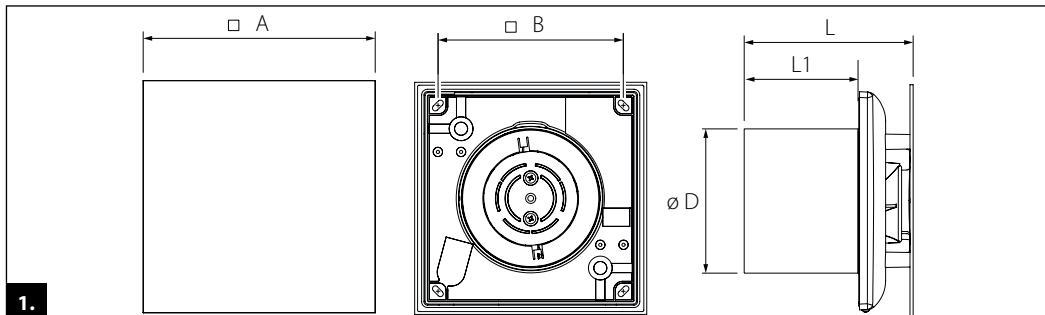

	D, mm	A, mm	B, mm	L, mm	L1, mm
<b>Moon 100 (One)</b>	99	180	128	123	79
<b>Hi-Fi 100 (One)</b>	99	180	128	120	79
<b>Bavaria 100 (One)</b>	99	180	128	120	79
<b>Moon 125</b>	123.5	180	158	130	85
<b>Hi-Fi 125</b>	123.5	180	158	126	85
<b>Bavaria 125</b>	123.5	180	158	127	85

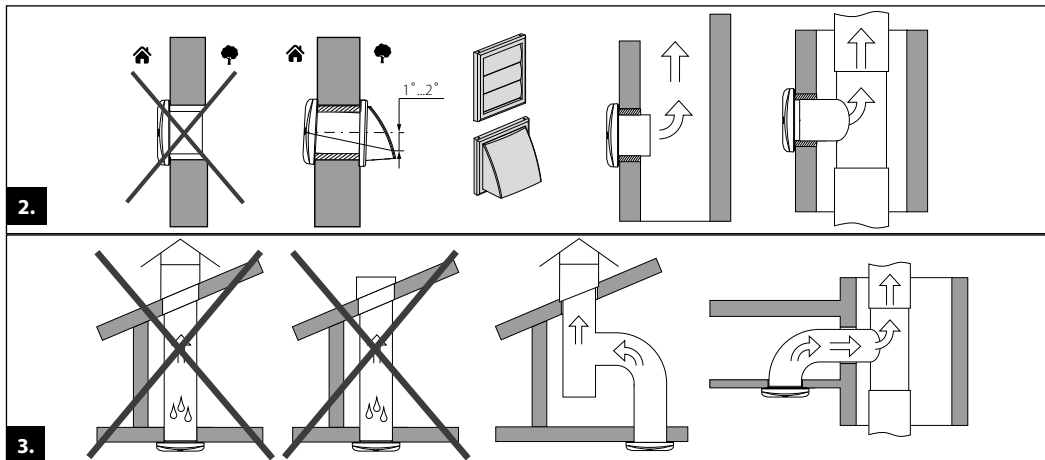

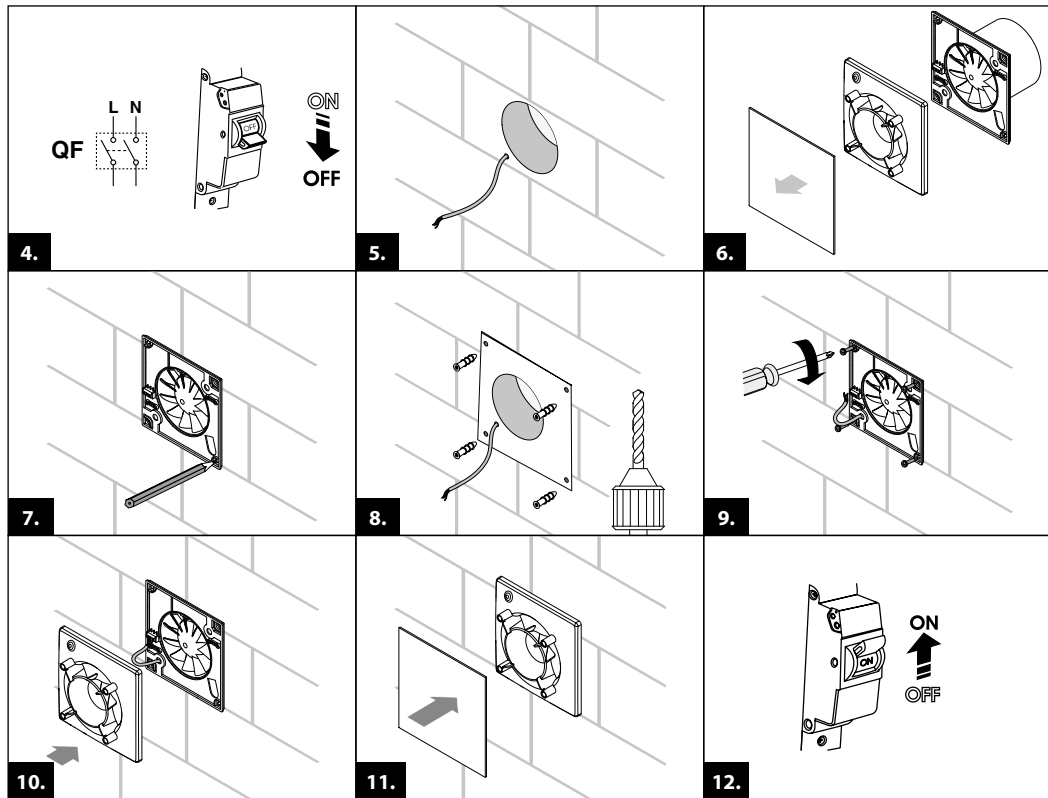

... 100/125

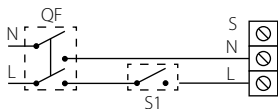

... 100/125 T

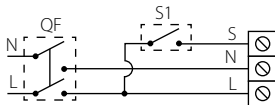

... 100/125 S(T)

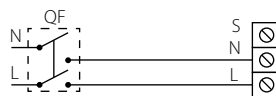

... 100/125 T(ST)

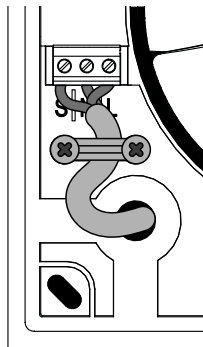
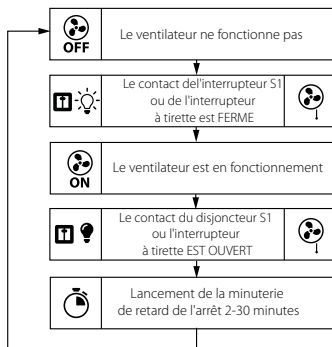

... 100/125 TR

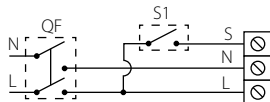

... 100/125 STR

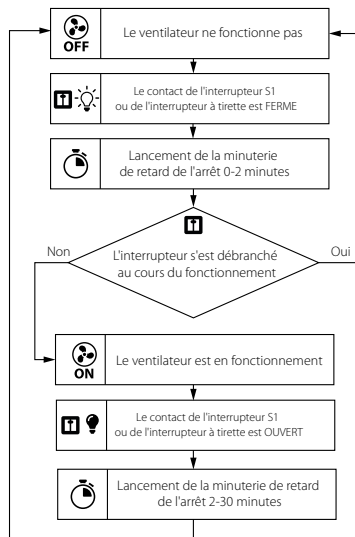
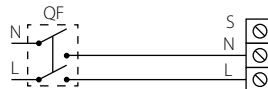

... 100/125 H

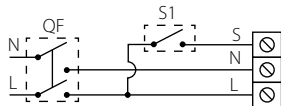

... 100/125 SH

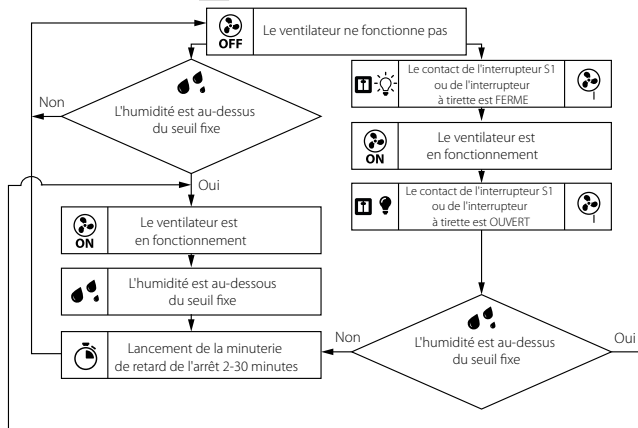
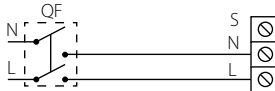

## ... V2 100/125

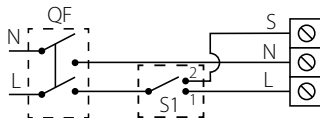

## 1re et 2-me vitesse

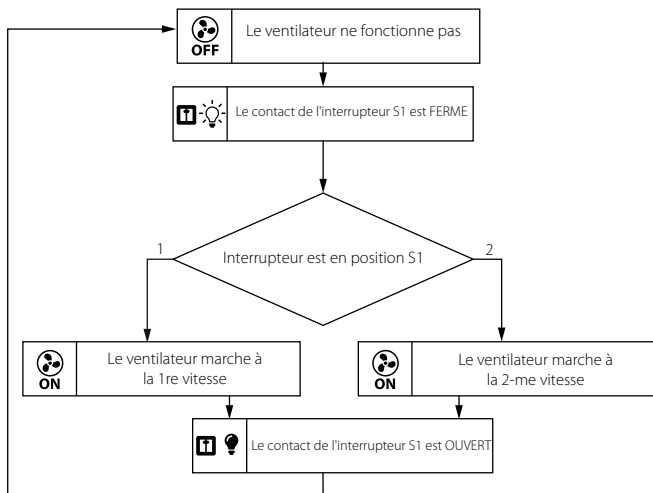

## ... V2 100/125 TR

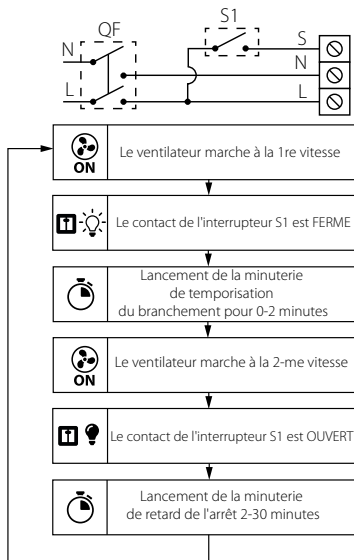

... V2 100/125 H

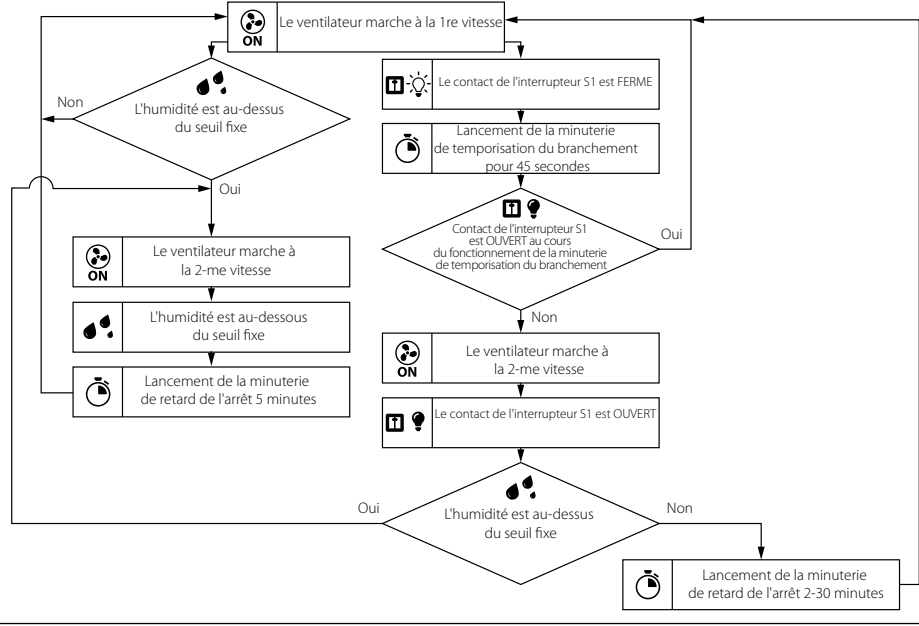
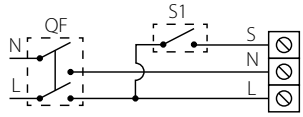

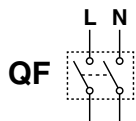

ON  
  
 OFF

19.

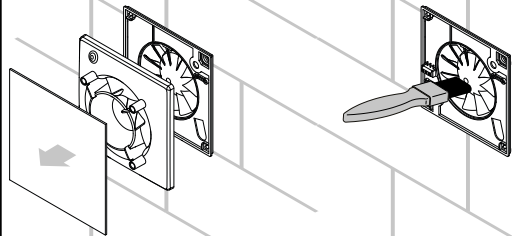

20.

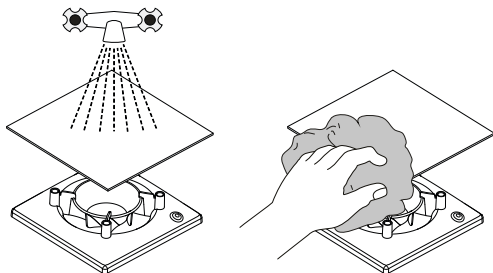

21.

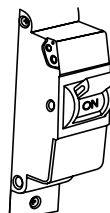

ON  
  
 OFF

22.

Poinçon du récepteur

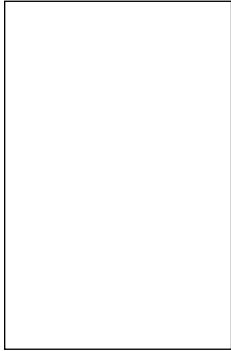
A large, empty rectangular box with a thin black border, intended for the receiver's stamp.

Vendu par  
(cachet du vendeur)

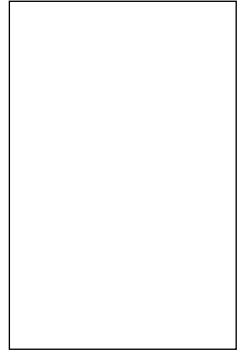
A large, empty rectangular box with a thin black border, intended for the seller's stamp.

Date de fabrication

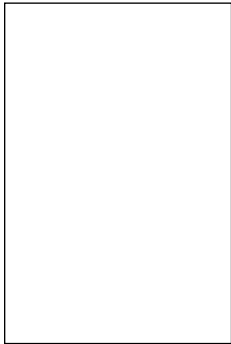
A large, empty rectangular box with a thin black border, intended for the manufacturing date.

Date de vente

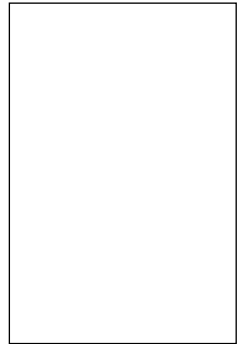
A large, empty rectangular box with a thin black border, intended for the date of sale.



[www.blaubergventilatoren.de](http://www.blaubergventilatoren.de)  
B160FR-07